

STANLEY®

KATALOG RUČNÍHO NÁŘADÍ

THE MEASURE OF A PRO™
WWW.STANLEYTOOLS.CZ



PŘÍBĚH SKRYTÝ ZA KAŽDÝM KUSEM NÁŘADÍ

Solidní, vyzkoušené a spolehlivé. Pro ty, kteří se nebojí vzít pořádně za práci. Protože vizitkou profesionála je práce, kterou po sobě zanechává. Jejich dědictvím je každý dokončený projekt, dokud se nepustí do dalšího. Naše dědictví? To je jednoduché. Od roku 1843 ho najdete po boku a v ruce každého profesionála.

THE MEASURE OF A PRO™

OBSAH

7 Nože

- 12** Vysouvací nože
- 16** Bezpečnostní nože
- 24** Nože s pevným ostřím
- 27** Výměnné čepele
- 30** Odlamovací nože
- 36** Výměnné odlamovací čepele
- 38** Kutilské a sportovní nože
- 40** Výměnné čepele Hobby/Sport
- 41** Škrabky na sklo
- 42** Multifunkční nástroj
- 43** Nůžky a rezačky skla
- 44** Nůž na krájení izolace

45 Měřicí nářadí

- 51** Krátké svinovací metry se zámkem
- 58** Krátké svinovací metry bez zámkem
- 59** Skládací metry - Skládací metry
- 61** Dlouhá měřicí pásma
- 66** Měřicí kolečka
- 68** Vyměřovací nářadí
- 70** Značkovací šňůry
- 73** Značkovače a tužky

75 Vodováhy

- 77** Vodováhy

87 Lasery a detektory

- 90** Měření Vzdáleností
- 97** Lasery 360°
- 100** Křížové lasery
- 105** Bodové Lasery
- 108** Rotační lasery
- 111** Příslušenství laseru
- 117** Podpovrchové detektory
- 121** Univerzální měřiče

123 Kladiva

- 127** Kladiva se zahnutými čelistmi
- 128** Kladiva pro kováře
- 129** Zámečnická kladiva

- 130** Palice
- 130** Sekerka
- 131** Stavební kladiva
- 133** Speciální kladiva
- 134** Pryžové / Compo-Cast® palice

135 Demoliční materiál

- 137** Páčidla

141 Svorky a svěráky

- 147** Svorky a svěráky

153 Pily

- 155** Pily na dřevo
- 159** Pokosnice
- 161** Speciální pily
- 166** Řezání kovů
- 169** Náhradní pilové listy
- 170** Pilové sady
- 171** Prořezávací a odvětvovací pily
- 172** Náhradní pilové listy prořezávací a odvětvovací pily

173 Sekáče, dláta a průbojníky

- 175** Dláta a sekáče Sweetheart a Bailey
- 175** Dláta Bailey
- 176** Sekáče FATMAX®
- 179** Sekáče a dláta Dynagrip™
- 180** Sekáče a dláta Basic
- 182** Ploché sekáče FATMAX®
- 185** Průbojníky a důlčíky

187 Hoblíky

- 189** Hoblíky Bailey®
- 190** Hoblík Handyman
- 191** Ruční hoblíky SB
- 191** Náhradní čepele pro hoblíky
- 192** Jednoruční hoblíky
- 193** Speciální hoblíky
- 194** Příslušenství pro hoblíky

195 Pilníky a SURFORM®

- 196 Pilníky
- 199 Rašple
- 201 Surform® Metal
- 202 Plastový hoblík Surform®
- 203 Náhradní břity Surform®

205 Šroubováky, bity a šestihranné klíče

- 207 Šroubováky FATMAX®
- 216 Šroubováky FATMAX® se šestihranem
- 218 Šroubováky FATMAX® VDE
- 223 Šroubováky CushionGrip
- 230 Šroubováky řady Essential
- 231 Šroubováky Essential - sady
- 234 Speciální šroubováky
- 235 Přesné šroubováky
- 238 Bitové šroubováky
- 246 Ruční vrtačky
- 247 Klíče s rukojetí ve tvaru T, P a imbusy

251 Mechanické nářadí

- 252 Sady obousměrných ráčnových klíčů
- 256 Ploché klíče
- 257 Ráčnové klíče
- 258 Nastavitelné klíče
- 260 Ráčny
- 264 Sady nástrčných hlavic 1/4"
- 265 Sady nástrčných hlavic 3/8"
- 266 Sada nástrčných hlavic s ráčnou 1/2"
- 267 Smíšené ráčnové sady
- 269 1/2" Nástrčné hlavice MAXIDRIVE
- 269 Příslušenství 1/2"
- 270 Nástrčné hlavice STANLEY ESSENTIAL 1/2"
- 274 3/8" Nástrčné hlavice MAXIDRIVE
- 275 Příslušenství 3/8"
- 276 Nástrčné hlavice MAXIDRIVE 1/4"
- 277 Příslušenství 1/4"
- 278 Sada hlavic PRO-STACK® v pěnové vložce
- 279 Sady nástrčných hlavic FATMAX® PRO-STACK®
- 282 Systém Transmodule

289 Kleště a štípačky

- 291 Kleště FATMAX®
- 297 Kleště DYNAGRIP®
- 299 Elektrikářské (VDE) kleště

- 301 Sada kleští
- 304 Samosvorné kleště
- 305 Samosvorné kleště FATMAX®
- 306 Speciální kleště
- 308 Nůžky na plech
- 311 Pákové kleště

313 Upevňovací nářadí

- 317 Sponkovačky
- 328 Nýtovačky
- 329 Tavné lepicí pistole

333 Nářadí pro instalatéry

- 334 Nářadí pro instalatéry

336 Nářadí pro práci se sádkartonem

- 338 Nářadí pro práci se sádkartonem

344 Pracovní světla

- 345 Pracovní Světla / Svítlny

348 Řešení pro uložení

- 351 Pojízdne skříně na nářadí
- 358 Boxy na nářadí
- 366 Kufry pro techniky
- 368 Brašny na nářadí
- 376 Tašky na opasek
- 379 Chrániče kolen
- 382 Boxy na nářadí FATMAX® PRO-STACK
- 389 FATMAX® PRO-STACK® nástrojové sady
- 391 Organizéry
- 398 Řešení pro dílny a usnadnění práce
- 399 Kovové skříně - připravené na montáž (RTA)
- 402 Skřínky na nářadí
- 403 Závěsný systém Trackwall®
- 408 Pracovní stoly a stojany na řezání

NÁŠ PŘÍBĚH

STANLEY® je synonymem kvalitního náradí a inženýrských řešení pro profesionály po celém světě již více než 175 let. Díky odkazu spolehlivosti zaujímá značka STANLEY přední místo na světě mezi výrobci svinovacích metrů a nadále posouvá obor vpřed díky inovacím, včetně produktové řady STANLEY® FATMAX®, a také díky ručnímu náradí, elektrickému náradí, úložným systémům a příslušenství, které pomáhají úspěšně dokončit práci.

Jsme hrdí na naši pověst vynikající kvality a věnujeme se neustálému testování, navrhování a zlepšování našich výrobků tak, abychom zajistili jejich kvalitu a maximální funkčnost. Udržení našeho postavení světového lídra v tom, co děláme, je pro nás životně důležité, a je i tím, co od značky jako STANLEY očekáváte.

Již více než 175 let pomáhají naše inovativní výrobky budovat, opravovat a chránit náš svět. Dnes na tomto dědictví stavíme. Prozkoumejte naši historii pomocí níže uvedené interaktivní časové osy.

NĚKOLIK SLOV PRO VYSVĚTLENÍ INFORMACÍ TÝKAJÍCÍCH SE NAŠICH VÝROBKŮ

Níže uvádíme jako příklad výrobek FATMAX® Hero se zvýrazněním důležitých vlastností včetně všech modelových variant a cen v přehledné tabulce.

FATMAX® ODLAMOVACÍ NŮŽ QUICK SNAP 18 MM

STANLEY
FATMAX



RYCHLÝ, LEHKÝ A BEZPEČNÝ

Integrovaný jednoruční odlamovací mechanismus s magnetem, který drží odlomený segment čepele



ERGONOMICKÝ

Rukojeť ze dvou materiálů pro lepší uchopení a ovládání nože



VERZE Z NEREZOVÉ OCELI
pro pohodlné použití, pevnost a dlouhou životnost

ZÁVĚSNÉ OKO

LEPŠÍ KONTROLA HLOUBKY

Systém samosvorného posuvu čepele.

KÓD	POPIS	✉	✉	📊
FMHT10594-0	FATMAX odlamovací nůž Quick Snap18 mm - Délka: 165 mm	X	6	3 25335601105945

FMHT 10594-0

Tento kód použijte v objednávce

Popis výrobku

Typ balení

"X" = výrobek v obalu na kartě
"-" = volně ložený výrobek

Balení

Toto číslo udává počet výrobků na jednotku balení. Všechny nože, svinovací metry, skládací metry, kladiva na vytahování hřebíků a zobrazené výrobky lze koupit v celém balení.

Kód EAN

Alternativní kódy:

XTHT1-51124

XTHT = FATMAX® Profesionální ruční nářadí
FMHT = FATMAX® Ruční nářadí
STHT = STANLEY Ruční nářadí
STST = STANLEY Úložné systémy



NOŽE

Spolehněte se na značku STANLEY®, že dokáže nabídnout uživatelské nože, kapesní nože, náhradní čepele, odlamovací nože, bezpečnostní nože i speciální nože pro různé řezací práce od podlahy až po střechu a všude tam, kde je vyžadován výkon ostrý jako břitva.

INFORMACE O NOŽÍCH

NEJLEPŠÍ NŮŽ SPLŇUJÍCÍ VAŠE POTŘEBY

Nyní nabízíme nejucelenější řadu pevných, zasouvacích a odlamovacích nožů a čepelí s inovativními funkcemi, které splňují potřeby profesionálních dodavatelů prací a služeb a řemeslníků.

SYSTÉM RYCHLÉ VÝMĚNY ČEPELE
snadná výměna čepelí u většiny nožů Stanley.

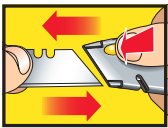

VYSOUVACÍ ŘEMESLNICKÝ NŮŽ S 2 ČEPELEMI

MIMOŘÁDNĚ POHODLNÝ



ÚLOŽNÝ PROSTOR NA 5 NÁHRADNÍCH ČEPELÍ

BLOKOVACÍ SYSTÉM SE ZÁMKEM ŠPICE INTERLOCK® pro větší bezpečnost

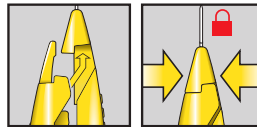

ŘEMESLNICKÝ NŮŽ S PEVNÝM OSTRÍM

Pasují do něj všechny výměnné čepelí STANLEY. Je určen pro nejnáročnější použití. Přestože se jedná o pevnou čepel, většina nožů STANLEY je vybavena systémem rychlé výměny čepelí.



BEZPEČNOSTNÍ NOŽ

Řada řešení pro bezpečné řezání. Bezpečnost nade vše!



ODLAMOVACÍ NOŽE 25, 18 a 9 mm

Ideální na práce, během kterých se na čepel lepi zbytky materiálu. Odlamovací čepel znamená trvale ostré ostří, ale také silné i dostatečně odolné, které odolá velkému tlaku, aniž by se čepel zlomila.



ŘEMESLNÉ UMĚNÍ, ZÁBAVA, KAPESNÍ NOŽE

Neuvěřitelně široká nabídka. Praktické kapesní, hobby a sportovní nože, ideální pro mnoho typů činností.



NOŽE SE ZASOUVACÍ ČEPELÍ

Lze použít s většinou výměnných čepelí. Nabízejí stejný výkon jako modely s pevnou čepelí a navíc se čepel bezpečně zasune do rukojeti, když se nepoužívá.



ČEPELE

STANLEY

**STANLEY
FATMAX**

STANLEY
ČEPEL S TVRĐOKOVEM CARBIDE™

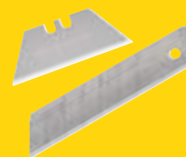

Běžné použití

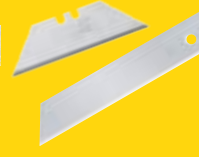









o 75 % ostřejší,
2x vyšší životnost



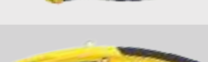
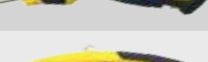

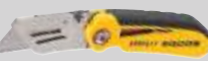

10 x odolnější









NOŽE SE ZASOUVACÍ ČEPELÍ PŘEHLED

TYP	OBRÁZEK	Kovové tělo	Bimateriálová rukojeť	Integrovaný zásobník na výměnné čepele	Systém rychlé výměny čepele	Blokovací systém čepele	
0-10-789		•	•	•	•	•	VYSOUVACÍ NOŽE
0-10-819		•		•	•	•	
2-10-122		•		•	•	•	
0-10-788		•	•	•	•		
0-10-778		•	•	•	•		
0-10-237		•	•	•	•		
STHT10432-0		•	•		•	•	
STHT10479-0		•	•	•	•	•	
STHT10430-0		•	•	•	•	•	
1-10-099		•		•		•	
0-10-088				•	•	•	
0-10-810		•			•	•	
XTHT0-10502		•	•		•		
0-10-825		•	•	•	•		
FMHT0-10827		•	•	•	•		
STHT10424-0		•			•		









ŘEMESLNICKÉ NOŽE S PEVNÝM OSTŘÍM PŘEHLED

TYP	OBRÁZEK	Kovové tělo	Bimateriálová rukojeť	Integrovaný zásobník na výměnné čepele	Systém rychlé výměny čepele	Blokovací systém čepele	NŮŽ S PEVNÝM OSTŘÍM
0-10-818		•		•	•	•	
1-10-550		•		•	•	•	
0-10-780		•	•	•	•	•	
1-10-199		•		•		•	
0-10-299		•		•		•	

VÝMĚNNÉ ČEPELE PŘEHLED

TYP	OBRÁZEK	Plastové materiály	Koberce	Speciální nůž na koberce	Speciální bezpečnostní nůž	Textilie	Tvrzené plasty (přesné výrobky)	Kůže	Hladký povrch	Vrstvené materiály
KARBIDOVÁ		•	•	•	•	•	•	•	•	•
FATMAX®		•	•	•	•	•	•	•	•	•
1991		•	•							
1992		•	•		•					
1992 ZAKULACENÁ					•					
1996			•	•						
5192								•		
1998		•						•		

JAKOU NÁHRADNÍ ČEPEL PRO KTERÝ NŮŽ?

TYP	OBRÁZEK																						
		0-10-789	0-10-819	2-10-122	0-10-788	0-10-778	STHT10479-0	1-10-099	0-10-088	STHT10430-0	STHT10432-0	0-10-810	0-10-825	0-10-242	0-10-189	0-10-243	0-10-818	1-10-550	0-10-780	1-10-199	0-10-299	STHT10424-0	
KARBIDOVÁ		•	•	•	•	•	•	•	•	•	•	•	•	•	•	•	•	•	•	•	•	•	•
0-11-700		•	•	•	•	•	•	•	•	•	•	•	•	•	•	•	•	•	•	•	•	•	•
0-11-911 (1991)		•	•	•	•	•	•	•	•	•	•	•	•	•	•	•	•	•	•	•	•	•	•
0-11-921 (1992)		•	•	•	•	•	•	•	•	•	•	•	•	•	•	•	•	•	•	•	•	•	•
0-11-983 (1996)		•	•	•	•	•	•	•	•	•	•	•	•	•	•	•	•	•	•	•	•	•	•
1-11-967 (1995H)		•	•	•	•	•	•	•	•	•	•	•	•	•	•	•	•	•	•	•	•	•	•
0-11-952 (5192)		•	•	•	•	•	•	•	•	•	•	•	•	•	•	•	•	•	•	•	•	•	•
2-11-987							•	•		•	•			•	•	•							

VÝMĚNA ČEPELE

Rychlá a bez nutnosti speciálního nářadí u většiny nožů STANLEY.

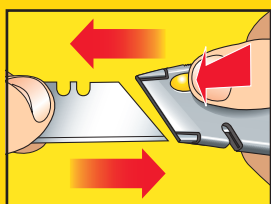

SYSTÉM RYCHLÉ VÝMĚNY ČEPELE

Čepel lze vyměnit jediným stiskem tlačítka.

JISTICÍ SYSTÉM INTERLOCK

Exkluzivní blokovací systém STANLEY zajišťuje dokonalé zablokování čepele.

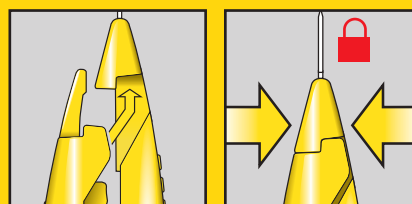

BLOKOVACÍ SYSTÉM ČEPELE INTERLOCK

Zajišťuje, že čepel nelze vysunout ani velkou silou.

VYSOUVACÍ NOŽE

STANLEY® FATMAX® PRO NŮŽ S DVOJÍ ČEPELÍ

STANLEY
FATMAX



- Ergonomicky tvarovaný nůž s 2 různými čepelími
- Mimořádně bezpečný: při řezání 1 čepelí nelze vysunout druhou
- Systém rychlé výměny čepelí jedním stisknutím tlačítka
- Blokovací systém špičky Interlock pro větší bezpečnost při řezání
- Úložný prostor pro 5 výměnných čepelí
- Lze používat se všemi standardními výměnnými čepelími STANLEY®
- Dodává se s čepelími 2 x 11-700 a 2 x 11-983
- Délka 180 mm

KÓD	POPIS			
0-10-789	STANLEY® FATMAX® PRO nůž s dvojí čepelí	X	6	3 253560 107895

STANLEY® FATMAX® XTREME™ VYSOUVACÍ NŮŽ

STANLEY
FATMAX



- Extra lehké, ale nezníčitelné hliníkové tělo
- Zásobník až na 15 výměnných čepelí
- Magnetický hrot přidržuje na místě čepel během výměny
- Otočný regulátor nastavení vytažení čepel při použití extra robustních výměnných čepelí
- Pružinový otevírací systém pro jednoduchou výměnu čepelí
- Vroubkovaná rukojeť pro lepší držení
- Dodává se s 10 výměnnými čepelími
- Délka 205 mm

KÓD	POPIS			
0-10-819	STANLEY® FATMAX® Xtreme™ Vysouvací nůž	X	6	3 253560 108195

VYSOUVACÍ NŮŽ TITAN



- Delfinovitý tvar rukojeti ideální na řezání bez poškrábaných kloubů
- Vhodný pro náročné řezání
- Robustní hliníková konstrukce
- Blokovací systém špičky Interlock pro větší bezpečnost při řezání
- Měděný otočný knoflík pro výměnu a upevnění čepelí
- Úložný prostor na 7 výměnných čepelí v rukojeti
- Dodává se s 3 výměnnými čepelími
- Délka 185 mm

KÓD	POPIS			
2-10-122	Vysouvací nůž Titan	X	12	3 253562 101228

NŮŽ QUICK CHANGE



- Lehká a odolná kovová konstrukce
- Měkká rukojeť ze dvou materiálů
- Systém rychlé výměny čepelí jedním stisknutím tlačítka
- Blokovací systém špičky Interlock pro větší bezpečnost při řezání
- Řezání kabelů a provazů - pracuje i se zasunutou čepelí
- Úložný prostor na 8 výměnných čepelí v rukojeti
- Dodává se s 3 výměnnými čepelími
- Délka 180 mm

KÓD	POPIS			
0-10-788	Nůž Quick Change	X	6	3 253560 107888

STANLEY® FATMAX® VYSOUVACÍ ŘEMESLNICKÝ NŮŽ

STANLEY
FATMAX



- Ergonomický design
- Vysakovací zásobník na výměnné čepele
- Uživatelsky přívětivý systém výměny čepele - bez nářadí
- 2 polohy čepele
- Dodává se s 5 výměnnými čepelemi FATMAX®
- Délka 170 mm

KÓD	POPIS			
0-10-778	FATMAX vysouvací řemeslnický nůž	X	6	3 253560 1107789
7-10-778	FATMAX VYSOUVACÍ řemeslnický nůž s 5 čepelemi z tvrdokovu	X	6	3253567107782

VYSOUVACÍ NŮŽ AUTOLOAD



- Funkce Autoload: automatický přísun nové výměnné čepele znamená okamžitou výměnu čepele bez nutnosti se nové čepele dotýkat. Stačí jen použitou čepel vytlačit a zajet zpět a vtlačit novou a ostrou
- Rukojeť se zásobníkem na 5 výměnných čepelí
- Úzké provedení špice je ideální na práci se sádkkartonem
- Měkká pryžová rukojeť zvyšuje komfort
- Systém rychlé výměny čepele se snadným přístupem do zásobníku výměnných čepelí
- Lze používat se všemi standardními čepelemi 1992 (11-921)
- Délka 160 mm

KÓD	POPIS			
0-10-237	Vysouvací nůž Autoload	X	4	3 253560 1102371

VYSOUVACÍ NŮŽ COMPACT



- Tlakově odlité kovové tělo s rukojetí ze dvou materiálů pro lepší držení
- Ergonomická provedení pro vynikající kontrolu: Jezdec a tlačítko výměny čepele jsou umístěné na straně
- 4 polohy vysunutí pro kontrolu hloubky řezu
- Systém rychlé výměny čepele jedním stisknutím tlačítka
- Ergonomicky tvarovaná špice pro přesné řezání, např. odizolování kabelů
- Blokovací systém špice Interlock pro větší bezpečnost při řezání
- Spona na řemen
- Délka 130 mm

KÓD	POPIS			
STHT10432-0	Vysouvací nůž COMPACT	X	6	3 253560 1104320

VYSOUVACÍ NŮŽ SOFTGRIP



- Tlakově odlité kovové tělo
- Ergonomická rukojeť ze dvou materiálů pro lepší držení
- 5 poloh vysunutí pro kontroly hloubky řezu
- Systém rychlé výměny čepele jedním stisknutím tlačítka
- Blokovací systém špice Interlock pro větší bezpečnost při řezání
- Rukojeť se zásobníkem na výměnné čepele
- Dodává se s 3 výměnnými čepelemi
- Délka 170 mm

KÓD	POPIS			
STHT10479-0	Vysouvací nůž SOFTGRIP	X	6	3 253560 1104795

VYSOUVACÍ NŮŽ



- Tlakově odlité kovové tělo
- Ergonomická rukojeť ze dvou materiálů pro lepší držení
- 5 poloh vysunutí pro kontroly hloubky řezu
- Systém rychlé výměny čepele jedním stisknutím tlačítka
- Blokovací systém špičky Interlock pro větší bezpečnost při řezání
- Rukojeť se zásobníkem na výměnné čepele
- Dodává se s 3 výměnnými čepelemi
- Délka 170 mm

KÓD	POPIS			
STHT10430-0	Vysouvací nůž	X	6	3 253560 1104306

VYSOUVACÍ NŮŽ 99E



- Původní vysouvací nůž STANLEY®
- Zinková verze, odolný a lehký
- Pro použití v levé i pravé ruce
- 5 poloh vysunutí pro kontroly hloubky řezu
- Úložný prostor výměnných čepelí v rukojeti
- Blokovací systém špičky Interlock pro větší bezpečnost při řezání
- Dodává se s 3 výměnnými čepelemi
- Délka 155 mm

KÓD	POPIS			
2-10-099	Vysouvací nůž 99E	X	12	3 253562 1100993
1-10-099	Vysouvací nůž 99E	-	12	3 253561 1100994

VYSOUVACÍ NŮŽ ABS



- Vyroben z plastu ABS, odolný a lehký
- 5 poloh vysunutí pro kontroly hloubky řezu
- Odlamovací zámek pro rychlou a snadnou výměnu čepele: není třeba žádné nářadí
- Dodává se s 2 výměnnými čepelemi pro náročné aplikace (1992)
- Délka 150 mm

KÓD	POPIS			
0-10-088	Vysouvací nůž ABS Plast	X	12	3 253560 1100888

VYSOUVACÍ NŮŽ QUICK SLIDE



- Vhodný pro všechny standardní čepele i nožové plátky
- Inovativní posuvný systém s automatickou aretací
- Výměna čepelí bez nářadí
- 9-10-810: sada Display s 12 noži
- Délka 145 mm

KÓD	POPIS			
0-10-810	Vysouvací nůž Quick Slide	X	6	3 253560 1108106
9-10-810	Vysouvací nůž Quick Slide - balení Display 12 ks	X	12	3253569108107

STANLEY® FATMAX® SKLÁDACÍ DVOUČEPELOVÝ VYSOUVACÍ NŮŽ

STANLEY
FATMAX



- Skládací vysouvací nůž Duo: 1 držák na 2 různé nože
- Mechanismus rychlé výměny Quick Change
- Delší životnost: používáte vhodnou čepel na příslušný úkol
- Kompaktní a dobře skladovatelný
- Délka 180 mm

KÓD	POPIS			
XTHT0-10502	STANLEY® FATMAX® Skládací dvoučepelový vysouvací nůž	X	6	3 253560 105020

STANLEY® FATMAX® SKLÁDACÍ VYSOUVACÍ ŘEMESLNICKÝ NŮŽ

STANLEY
FATMAX



- Robustní ergonomická konstrukce pro náročnou práci
- Vysouvací nůž: bezpečný a účelný
- Systém rychlé výměny čepele
- Zásobník na výměnné čepele
- Délka 140 mm

KÓD	POPIS			
0-10-825	STANLEY® FATMAX® Skládací vysouvací řemeslnický nůž	X	6	3 253560 108250

STANLEY® FATMAX® ZASOUVACÍ NŮŽ EXO

STANLEY
FATMAX



- Integrovaný zásobník na 5 náhradních čepelí
- Pryžové obložení rukojeti
- Inovativní výměna nožové čepele
- Vysoká torzní odolnost konstrukce
- Značná odolnost vůči běžně užívaným rozpouštědlům: benzínu, terpentýnu, apod.
- Délka 180 mm

KÓD	POPIS			
FMHT0-10288	STANLEY® FATMAX® Zasouvací nůž EXO	X	6	3 253560 102883

BEZPEČNOSTNÍ NOŽE PŘEHLED



ŘEZÁKY A NOŽE NA FÓLIE

	KÓD ZBOŽÍ	MODEL							
	STHT10355-1	STANLEY® Jednostranný bezpečnostní řezák (10 PK)							
	STHT10356-0	STANLEY® Oboustranný bimateriálový řezák							
	FMHT10358-0	STANLEY® FATMAX Jednostranný řezák s vyměnitelnou hlavou							
	FMHT10373-0	STANLEY® Jednostranný řezák s vyměnitelnou čepelí							
JEDNOÚČELOVÝ	✓								
BIMATERIÁLOVÁ RUKOJEŤ				✓		✓		✓	
KOV									
VYMĚNITELNÁ HLAVA									
VÝMĚNNÁ ČEPEL [1]									✓
UZAMYKATELNÝ									
VÝŠKOVĚ NASTAVITELNÁ ČEPEL									
ZÁSOBNÍK NA NÁHRADNÍ ČEPELE									
SAMOZASOUVACÍ/ZASOUVACÍ									
AUTOMATICKY VYSOUVACÍ/ZASOUVACÍ									

[1] výměnné čepele se zakulaceným hrotem - 10 ks/dávkovač - 2-11-987

[2] výměnné čepele pro řezačku smršťovací fólie - 0-10-245



BEZPEČNOSTNÍ NŮŽ			S TROJÍM POSUNEM (Tri-slide)				
STHT10368-0	FMHT10369-0	FMHT10370-0	FMHT10365-0	FMHT10367-0	0-10-189	0-10-243	0-10-244
STANLEY® Bezpečnostní samozasouvací bezpečnostní nůž	STANLEY® FATMAX® Bezpečnostní automatický bimateriálový bezpečnostní nůž	STANLEY® FATMAX® Bezpečnostní kovový automatický bimateriálový bezpečnostní nůž	STANLEY® FATMAX® Bezpečnostní automatický bimateriálový bezpečnostní nůž Tri-slide	STANLEY® FATMAX® Bezpečnostní kovový automatický bimateriálový bezpečnostní nůž Tri-slide	Samozasouvací řemeslnický bezpečnostní nůž	Kapesní skládací bezpečnostní nůž	Bezpečnostní řezačka na obaly
	✓	✓	✓	✓			
		✓		✓	✓	✓	
✓	✓	✓	✓	✓			✓ [2]
✓	✓	✓	✓	✓			
			✓	✓			
			✓	✓	✓		
✓							
	✓	✓	✓	✓			



BEZPEČNOSTNÍ NŮŽ

Bezpečnost na prvním místě

Bezpečná práce na pracovišti může snížit riziko úrazu. Snížte riziko pořezání a dalších zranění používáním naší kompletní modelové řady bezpečnostních nožů STANLEY®.

BEZPEČNOSTNÍ NOŽE

JEDNOSTRANNÝ BEZPEČNOSTNÍ ŘEZÁK (10 KS)



- Tvarovaná rukojeť - optimální komfort a dokonalý úchop
- Zahnutá špic čepele - na propichování a řezání jednoduché i dvojité lepenky
- Zapuštěná čepel - menší riziko úrazu
- Integrovaná štípačka plastových pásků - pro univerzální využití
- Lehká konstrukce - snižuje únavu pracovníka ve srovnání s těžšími kovovými nástroji
- Oko na zavěšení - pro vyšší bezpečnost nebo uskladnění
- Délka 170 mm

KÓD	POPIS			
STHT10355-1	Jednostranný bezpečnostní řezák (10 ks)	X	10	3 253561 103551

JEDNOSTRANNÝ BIMATERIÁLOVÝ ŘEZÁK



- Bimateriálová rukojeť - optimální komfort a dokonalý úchop
- Zahnutá špic čepele - na propichování a řezání jednoduché i dvojité lepenky
- Zapuštěná čepel - menší riziko úrazu
- Integrovaná štípačka plastových pásků - pro univerzální využití
- Lehká konstrukce - snižuje únavu pracovníka ve srovnání s těžšími kovovými nástroji
- Oko na zavěšení - pro vyšší bezpečnost nebo uskladnění
- Délka 170 mm

KÓD	POPIS			
STHT10356-0	Jednostranný bimateriálový řezák	X	50	3 253560 103569

STANLEY® FATMAX JEDNOSTRANNÝ ŘEZÁK S VYMĚNITELNOU HLAVOU

STANLEY
FATMAX



- Výměnná řezná hlava - delší životnost a optimalizace nákladů
- Bimateriálová rukojeť - optimální komfort a dokonalý úchop
- Zahnutá špic čepele - na propichování a řezání jednoduché i dvojité lepenky
- Zapuštěná čepel - menší riziko úrazu
- Integrovaná štípačka plastových pásků - pro univerzální využití
- Lehká konstrukce - snižuje únavu pracovníka ve srovnání s těžšími kovovými nástroji
- Oko na zavěšení - pro vyšší bezpečnost nebo uskladnění
- Délka 170 mm

KÓD	POPIS			
FMHT10358-0	STANLEY® FATMAX Jednostranný řezák s vyměnitelnou hlavou	X	36	3 253560 103583

STANLEY® FATMAX® JEDNOSTRANNÝ ŘEZÁK S VYMĚNITELNOU ČEPELÍ

STANLEY
FATMAX



- Výměnné čepele - snadná výměna standardních čepelí
- Opětovně použitelný výrobek s delší životností optimalizuje náklady
- Zapuštěná čepel - menší riziko úrazu a delší životnost
- Bimateriálová rukojeť - optimální komfort a dokonalý úchop
- Integrovaná štípačka plastových pásek - pro univerzální využití
- Lehká konstrukce - snižuje únavu pracovníka ve srovnání s těžšími kovovými nástroji
- Oko na zavěšení - pro vyšší bezpečnost nebo uskladnění
- Délka 180 mm

KÓD	POPIS			
FMHT10373-0	STANLEY® FATMAX® Jednostranný řezák s vyměnitelnou čepelí	X	6	3 253560 103736

BEZPEČNOSTNÍ SAMOZASOUVACÍ BEZPEČNOSTNÍ NŮŽ



- Bezpečnostní nůž - lepší ergonomie použití ve srovnání s pružinovou posuvnou západkou: menší tah
- Čepel se z bezpečnostních důvodů automaticky zasune, jakmile přestane být vyvíjen tlak na spoušť
- Bezpečnostní nůž - Dodává se s 1 čepelí se zakulacenými rohy
- Integrovaný bezpečnostní zámek - čepel lze zamknout jako prevenci proti náhodnému použití
- Lehká konstrukce - snižuje únavu pracovníka ve srovnání s těžšími kovovými nástroji
- Oko na zavěšení - pro vyšší bezpečnost nebo uskladnění
- Tvarovaná rukojeť - optimální komfort a dokonalý úchop
- Rychlá výměna čepele - vyšší efektivita díky rychlé výměně bez náradí
- Délka 155 mm

KÓD	POPIS			
STHT10368-0	Bezpečnostní samozasouvací bezpečnostní nůž	X	6	3 253560 103682

STANLEY® FATMAX® AUTOMATICKÝ BIMATERIÁLOVÝ BEZPEČNOSTNÍ NŮŽ

STANLEY
FATMAX



- Bezpečnostní nůž - lepší ergonomie použití ve srovnání s nožem s pružinovou posuvnou západkou: menší tah
- Čepel se z bezpečnostních důvodů automaticky zasune, jakmile přestane být vyvíjen tlak na spoušť nebo při ztrátě kontaktu s materiálem
- Bezpečnostní nůž - Dodává se s 1 čepelí se zakulacenými rohy
- Integrovaný bezpečnostní zámek - čepel lze zamknout jako prevenci proti náhodnému použití
- Lehká konstrukce - snižuje únavu pracovníka ve srovnání s těžšími kovovými nástroji
- Oko na zavěšení - pro vyšší bezpečnost nebo uskladnění
- Bimateriálová rukojeť - optimální komfort a dokonalý úchop
- Rychlá výměna čepele - vyšší efektivita díky rychlé výměně bez náradí
- Délka 160 mm

KÓD	POPIS			
FMHT10369-0	STANLEY® FATMAX® Automatický bimateriálový bezpečnostní nůž	X	6	3 253560 103699

STANLEY® FATMAX® KOVOVÝ AUTOMATICKÝ BIMATERIÁLOVÝ BEZPEČNOSTNÍ NŮŽ

STANLEY
FATMAX



- Bezpečnostní nůž - lepší ergonomie použití ve srovnání s nožem s pružinovou posuvnou západkou: menší tah
- Čepel se z bezpečnostních důvodů automaticky zasune, jakmile přestane být vyvíjen tlak na spoušť nebo při ztrátě kontaktu s materiálem
- Bezpečnostní nůž - Dodává se s 1 čepelí se zakulacenými rohy
- Integrovaný bezpečnostní zámek - čepel lze zamknout jako prevenci proti náhodnému použití
- Kovová konstrukce - pro bezkonkurenční pevnost a odolnost v náročných podmínkách
- Oko na zavěšení - pro vyšší bezpečnost nebo uskladnění
- Bimateriálová rukojeť - optimální komfort a dokonalý úchop
- Rychlá výměna čepele - vyšší efektivita díky rychlé výměně bez nářadí
- Délka 160 mm

KÓD	POPIS			
FMHT10370-0	STANLEY® FATMAX® Kovový automatický bimateriálový bezpečnostní nůž	X	6	3 253560 11037051

STANLEY® FATMAX® AUTOMATICKÝ BIMATERIÁLOVÝ BEZPEČNOSTNÍ NŮŽ TRI-SLIDE

STANLEY
FATMAX



- Automatické bezpečnostní zasunutí - čepel se z bezpečnostních důvodů automaticky zasune, jakmile přestane být vyvíjen tlak na spoušť nebo při ztrátě kontaktu s materiálem
- Nastavitelná výška a zámek čepele - 3 polohy na různé materiály a použití + ZÁMEK pro bezpečné uložení a přepravu čepele
- Integrovaný úložný prostor pro nůž - větší komfort
- Součást dodávky jsou 4 bezpečnostní čepele se zakulaceným hrotem (1 na noži, 3 v zásobníku)
- Lehká konstrukce - snižuje únavu pracovníka ve srovnání s těžšími kovovými nástroji
- Oko na zavěšení - pro vyšší bezpečnost nebo uskladnění
- Bimateriálová rukojeť - optimální komfort a dokonalý úchop
- Rychlá výměna čepele - vyšší efektivita díky rychlé výměně bez nářadí
- Délka 180 mm

KÓD	POPIS			
FMHT10365-0	STANLEY® FATMAX® Automatický bimateriálový bezpečnostní nůž Tri-slide	X	6	3 253560 11036511

SAMOZASOUVACÍ ŘEMESLNICKÝ BEZPEČNOSTNÍ NŮŽ



- Uživatelsky přívětivý ocelový bezpečnostní nůž
- Čepel se automaticky zasune po uvolnění posunu
- Zaoblená čepel pro náročnou práci (součást balení)
- Délka 155 mm

KÓD	POPIS			
0-10-189	Samozasouvací řemeslnický bezpečnostní nůž	X	6	3 253560 11018931
1-10-189	Samozasouvací řemeslnický bezpečnostní nůž	-	12	3 253561 11018921

STANLEY® FATMAX® KOVOVÝ AUTOMATICKÝ BIMATERIÁLOVÝ BEZPEČNOSTNÍ NŮŽ TRI-SLIDE

STANLEY
FATMAX



- Automatické bezpečnostní zasunutí - čepel se z bezpečnostních důvodů automaticky zasune, jakmile přestane být vyvíjen tlak na spoušť nebo při ztrátě kontaktu s materiálem
- Nastavitelná výška a zámek čepel - 3 polohy na různé materiály a použití + ZÁMEK pro bezpečné uložení a přepravu čepel
- Integrovaný úložný prostor pro nůž - větší komfort
- Součástí dodávky jsou 4 bezpečnostní čepel se zakulaceným hrotem (1 na noži, 3 v zásobníku)
- Kovová konstrukce - pro bezkonkurenční pevnost a odolnost v náročných podmínkách
- Oko na zavěšení - vyšší bezpečnost nebo uskladnění
- Bimateriálová rukojeť - optimální komfort a dokonalý úchop
- Rychlá výměna čepel - vyšší efektivita díky rychlé výměně bez náradí
- Délka 180 mm

KÓD	POPIS			
FMHT10367-0	STANLEY® FATMAX® Kovový automatický bimateriálový bezpečnostní nůž Tri-slide	X	6	3 253560 103675

STANLEY® FATMAX® BEZPEČNOSTNÍ NŮŽ

STANLEY
FATMAX



- Bezpečnostní nůž s automaticky zasouvací čepelí
- Čepel na řezání pásek a fólií
- Pogumovaná rukojeť
- Integrovaný zásobník na čepel
- Délka 175 mm

KÓD	POPIS			
0-10-242	STANLEY® FATMAX® Bezpečnostní nůž	X	6	3 253560 102425

MATERIÁLOVÝ BEZPEČNOSTNÍ ŘEZÁK



- Lehká plastová konstrukce
- Vhodné pro řezání fólií a balení
- Pogumovaná tvarovaná komfortní rukojeť
- Praktický jednorázový řezák: žádná výměna čepel
- Délka 190 mm

KÓD	POPIS			
STHT10357-0	Materiálový bezpečnostní řezák	X	1	3 253560 103576
STHT10357-1	Materiálový bezpečnostní řezák	X	10	3 253561 103575

STANLEY® FATMAX® BEZPEČNOSTNÍ SKLÁDACÍ NŮŽ

STANLEY
FATMAX



- Kompaktní skládací konstrukce, která se pohodlně vejde do kapsy pro bezpečné uložení
- Pružinový tlačný mechanismus pro rychlé otevření nože.
- Okamžitá výměna čepelí pomocí tlačítka během několika sekund
- Třípolohový výsuvný nůž pro všestrannost, kontrolu a bezpečnost

KÓD	POPIS			
FMHT0-10320	STANLEY® FATMAX® Bezpečnostní skládací nůž			3253560103200

FATMAX® BŘIT PRO BEZPEČNOSTNÍ NŮŽ



- Kompletně zapuštěná čepel pomáhá snižovat riziko poranění.
- Prorazí a přeřízne jedностěnnou i dvoustěnnou vlnitou lepenku.
- Tlačítkové uvolňovací čepele pro snadné uvolnění nožové hlavy

KÓD	POPIS			
FMHT10375-1	STANLEY® FATMAX® břit pro bezpečnostní nůž			3253561103759

KAPESNÍ SKLÁDACÍ BEZPEČNOSTNÍ NŮŽ



- Bezpečnostní automatické zasunutí čepele
- Kapesní velikost zaručuje snadné uložení
- Obsahuje řezačku pásek na otvírání beden
- Doporučené výměnné čepele: 2-11-987 zakulacená čepel nebo jakékoliv čepele z řady 1992 (11-921)
- Délka 160 mm

KÓD	POPIS			
0-10-243	Kapesní skládací bezpečnostní nůž	X	24	3 253560 110243 2

BEZPEČNOSTNÍ ŘEZAČKA NA OBALY



- Kapesní řezačka na obaly s řezačkou na pásy
- Čepel je možné vyměnit

KÓD	POPIS			
0-10-244	Bezpečnostní řezačka na obaly	X	6	3 253560 110244 9
0-10-245	Bezpečnostní řezačka na obaly s výměnnou čepelí	X	6	3 253560 110245 6

NOŽE S PEVNÝM OSTŘÍM

STANLEY® FATMAX® XTREME™ NŮŽ S PEVNÝM OSTŘÍM

STANLEY
FATMAX



- Extra lehké, ale nezníčitelné hliníkové tělo
- Zásobník až na 15 výměnných čepelí
- Magnetický hrot čepel během výměny přidrží na místě
- Otočný regulátor nastavení vytažení čepele při použití extra robustních výměnných čepelí
- Pružinový otevírací systém pro jednoduchou výměnu čepele
- Vroubkovaná rukojeť pro lepší držení
- Dodává se s 10 výměnnými čepelimi
- Délka 205 mm

KÓD	POPIS			
0-10-818	STANLEY® FATMAX® Xtreme™ nůž s pevným ostřím	X	6	3 2533560 1108182

NŮŽ S PEVNÝM OSTŘÍM TITAN S POUZDREM



- Profesionální nůž s pevnou čepelí
- Zahnutý tvar pro lepší držení a ochranu prstů při řezání
- Vhodný pro náročné řezání
- Robustní, lehká a odolná hliníková konstrukce
- Měděný otočný knoflík pro výměnu a upevnění čepele
- Dodává se s 3 výměnnými čepelimi
- Délka 175 mm

KÓD	POPIS			
2-10-550	Nůž s pevným ostřím Titan s pouzdem	X	12	3 2533562 1105509
1-10-550	Nůž s pevným ostřím Titan s pouzdem, koženým	-	12	3 2533561 1105500

STANLEY® FATMAX® NŮŽ S PEVNÝM OSTŘÍM

STANLEY
FATMAX



- Čistič čepele odstraňuje nečistoty a prach při uskladnění
- Aretace čepele pro přesné a bezpečné řezání
- Ergonomický design
- Vysakovací zásobník na 5 výměnných čepelí
- Uživatelsky přívětivý systém výměny čepele - bez nářadí
- 2 polohy čepele
- Dodává se s 5 výměnnými čepelimi FATMAX®
- Délka 170 mm

KÓD	POPIS			
0-10-780	STANLEY® FATMAX® nůž s pevným ostřím	X	6	3 2533560 1107802

NŮŽ S PEVNÝM OSTŘÍM 199E



- Původní vysouvací nůž STANLEY®
- Lehká a odolná hliníková konstrukce
- Blokovací systém špice Interlock pro větší bezpečnost při řezání
- Zásobník na výměnné čepele v rukojeti
- Dodává se s 3 výměnnými čepelemi
- Délka 140 mm

KÓD	POPIS			
2-10-199	Nůž s pevným ostřím 199E	X	12	5 000366 101996
1-10-199	Nůž s pevným ostřím 199E	-	12	3 253561 101991

NŮŽ S PEVNÝM OSTŘÍM 299



- Původní nůž s pevným ostřím STANLEY®
- Lehká a odolná hliníková konstrukce
- Blokovací systém špice Interlock pro větší bezpečnost při řezání
- Zásobník na náhradní čepele v rukojeti
- Dodává se s 1 výměnnou čepelí
- Délka 136 mm

KÓD	POPIS			
0-10-299	Nůž s pevným ostřím 299	X	12	3 253560 102995

FATMAX® SKLÁDACÍ NŮŽ S PEVNÝM OSTŘÍM

STANLEY
FATMAX





- Ergonomický design usnadňuje práci při náročných aplikacích
- Kovové tělo s dlouhou životností
- Rukojeť ze dvou materiálů pro vyšší komfort a ochranu
- Rezačka pásků na otvírání balíčků bez poškození obsahu
- Mechanismus rychlé výměny Quick Change
- Zásobník na náhradní čepele v rukojeti
- Opatřen šikovou příchytkou na řemen
- Délka 160 mm

KÓD	POPIS			
FMHT0-10827	FATMAX skládací nůž s pevným ostřím	-	36	3 253560 108274

SKLÁPĚCÍ ŘEMESLNICKÝ NŮŽ S PEVNOU ČEPELÍ



- Systém rychlé výměny čepele jedním stisknutím tlačítka
- Kompaktní a lehká hliníková konstrukce
- Pevná čepel s korozivzdorným skládacím mechanismem
- Příchytky na řemen

KÓD	POPIS			
STHT10424-0	Sklápěcí řemeslnický nůž s pevnou čepelí	X	6	3 253560 1104245



VÝMĚNNÉ ČEPELE

KARBIDOVÉ VÝMĚNNÉ ČEPELE

STANLEY
FATMAX

Délka: 62 mm
Tloušťka: 0,60 mm
Výška: 19 mm

JEDINEČNÁ výměnná čepel
S NOVOU PATENTOVANOU
TECHNOLGIÍ



ZVÝŠENÁ ODOLNOST
vydrží až 10 x déle než stávající
výměnné čepel

**ŘEZNÉ OSTŘÍ S VRSTVOU KARBIDU
WOLFRAMU A TVRZENÉ INDUKCI**
umožňuje zbývající části čepel si
zachovat svoji ohebnost

VÝMĚNNÉ ČEPELE S NEJDELŠÍ ŽIVOTNOSTÍ

KÓD	POPIS			
0-11-800	Karbidové výměnné čepel – 5 kusů	X	10	2 5 3 5 6 0 1 1 8 0 0 6
2-11-800	Karbidové výměnné čepel – 10 kusů	X	10	2 5 3 5 6 2 1 1 8 0 0 4
8-11-800	Karbidové výměnné čepel – 50 kusů	X	6	2 5 3 5 6 8 1 1 8 0 0 8

Použití vysokorychlostního laseru vytváří velmi silné a odolné ostří

Karbid wolframu je nanášen na řeznou hranu speciálně vyvinutým laserem

Po nanesení karbidu na ostří je čepel naostřena diamantovými kotouči

Protože karbidem je upraveno pouze ostří, zbytek nože zůstává pružný

VLASTNOSTI A PŘEDNOSTI

- Výměnné čepel s nejdelší životností
- Vydrží až 10 x déle než stávající výměnné čepel

Karbid wolframu je po diamantu nejodolnější a nejtvrší materiál. Řezné ostří s karbidovou úpravou a silná ocelová čepel - **je velmi ohebná, takže se čepel snadno nezlomí**

VÝMĚNNÉ ČEPELE FATMAX®

STANLEY
FATMAX



- Výměnná čepel s patentovaným indukčně tvrzeným ostřím
- Zůstávají ostré o 75 % déle
- 2 × delší provozní životnost
- Rezné hrany o 20 % silnější
- Nelámou se - odolnost až do 35 kg
- Vhodné pro všechny typy řezání
- Délka 63 mm
- Tloušťka 0,65 mm
- Výška 20 mm

KÓD	POPIS			
0-11-700	FATMAX výměnné čepel - 5 kusů	X	10	
1-11-700	FATMAX výměnné čepel - 100 kusů	-	6	
2-11-700	FATMAX výměnné čepel - 10 kusů	X	10	
4-11-700	FATMAX výměnné čepel - 50 kusů	-	6	

VÝMĚNNÉ ČEPELE 1991



- Krátký model
- Na běžné řezání - vhodné na papír, lepenku apod.
- Délka 50 mm
- Tloušťka 0,43 mm
- Výška 19 mm

KÓD	POPIS			
0-11-911	Výměnné čepel 1991 bez otvorů - 5ks/karta	X	10	
1-11-911	Výměnné čepel 1991 bez otvorů - 100ks/krabice	-	1	

VÝMĚNNÉ ČEPELE 1992

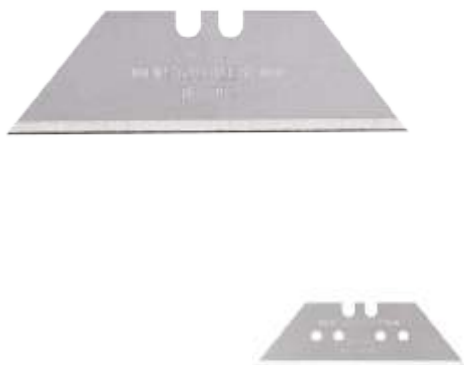

- Dlouhý model
- Silné výměnné čepel vhodné na náročné řezy jako jsou koberce, vinyl
- Délka 62 mm, tloušťka 0,65 mm, výška 19 mm

KÓD	POPIS			
0-11-921	Výměnné čepel 1992 bez otvorů - 5 ks/karta	X	10	
1-11-921	Výměnné čepel 1992 bez otvorů - 100 ks/krabice	-	1	
2-11-921	Výměnné čepel 1992 bez otvorů - 10 ks/dávkovač	X	10	
3-11-921	Výměnné čepel 1992 bez otvorů - Dávkovač x 10ks/karta	X	10	3253563119215
8-11-921	Výměnné čepel 1992 bez otvorů - 100 ks/dávkovač	X	6	
3-11-916	Výměnné čepel 1992 s otvory - 5 ks			3253563119161
6-11-916	Výměnné čepel 1992 s otvory - 10 ks			3253566119168
1-11-916	Výměnné čepel 1992 s otvory - volně x 100			3253561119163
4-11-921	Výměnné čepel 1992 s otvory - volně x 400			3253564119214
6-11-921	Výměnné čepel 1992 s otvory - volně 10 x 10			3253566119168

VÝMĚNNÉ ČEPELE SE ZAOPLENÝM HROTEM



- Zaoblené rohy z bezpečnostních důvodů a jako prevence poškození materiálu
- Délka 62 mm
- Tloušťka 0,65 mm
- Výška 19 mm

KÓD	POPIS			
2-11-987	Výměnné čepele zaoblený roh - 10 ks/dávkovač	X	10	3 253562 119872

VÝMĚNNÉ ČEPELE 1996



- Zahnutá čepel s ostrým hrotem na propíchnutí a řezání koberců, plastů a obalových materiálů
- Délka 50 mm
- Tloušťka 0,65 mm
- Výška 19 mm

KÓD	POPIS			
0-11-983	Výměnné čepele 1996 bez otvorů - 5 ks/karta	X	10	5 000366 119618
1-11-983	Výměnné čepele 1996 bez otvorů - 100 ks/krabice	-	1	3 253561 119835
2-11-983	Výměnné čepele 1996 bez otvorů - 10 ks/dávkovač	X	10	3 253562 119834
1-11-802	Výměnné čepele 1996N s otvory - 100 ks/krabice	X	1	325356118029
6-11-802	Výměnné čepele 1996 s otvory - 100 ks/krabice	X	1	325356118024

VÝMĚNNÉ ČEPELE 1995 H



- Speciální zahnuté čepele na řezání tlustých koberců
- S velkým otvorem a ostrými hroty pro speciální nože na koberce
- Délka 55 mm
- Tloušťka 0,65 mm
- Výška 19 mm

KÓD	POPIS			
1-11-967	Výměnné čepele 1995H - krabice po 100 ks	-	1	3 253561 119675

VÝMĚNNÉ ČEPELE 5192



- Výměnná čepel se zahnutým ostřím, vhodná na řezání kůže a dýhy
- Délka 60 mm
- Tloušťka 0,65 mm
- Výška 19 mm
- Vhodná do všech nožů s výjimkou 10-550 (Nůž s pevnou čepelí Titan) a 10-199 (Nůž s pevnou čepelí 199E)

KÓD	POPIS			
0-11-952	Výměnné čepele 5192 - 5 ks/karta	X	10	3 253560 119522
1-11-952	Výměnné čepele 5192 - krabice po 100 ks	-	2	3 253561 119521

ODLAMOVACÍ NOŽE

FATMAX® ODLAMOVACÍ NŮŽ QUICK SNAP 18 MM

STANLEY
FATMAX

RYCHLÝ, SNADNO A BEZPEČNĚ ROZEBRATELNÝ

Integrovaný jednoruční odlamovací
mechanismus s magnetem, který přidrží
odlomený segment čepel



ERGONOMICKÝ

Rukojeť ze dvou materiálů pro
lepší uchopení a ovládání nože

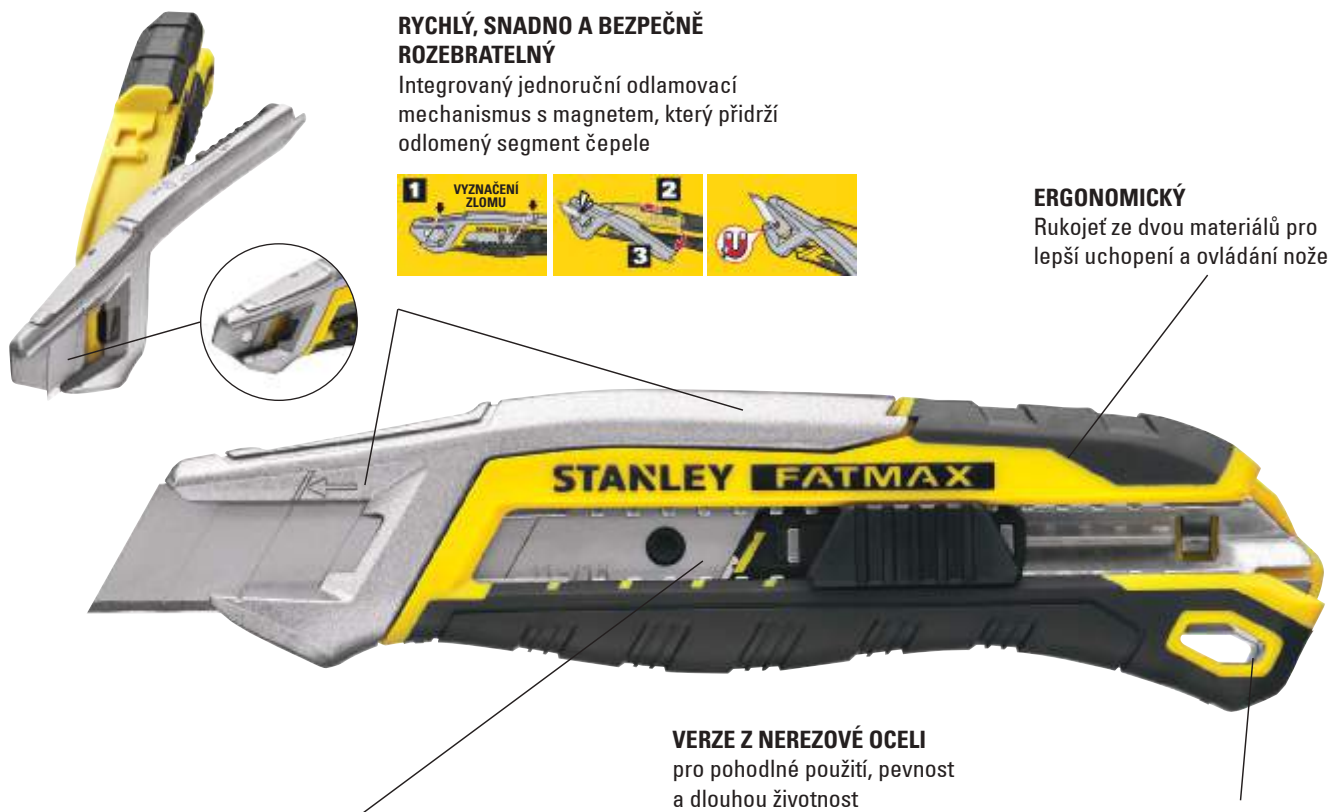

VERZE Z NEREZOVÉ OCELI
pro pohodlné použití, pevnost
a dlouhou životnost

LEPŠÍ KONTROLA HLOUBKY
Systém samosvorného posuvu čepelí.

**OKO PRO
PŘIPEVNĚNÍ LANKA**

TAKÉ K DISPOZICI VE VERZI S KOLEČKEM
FMHT10592-0



KÓD	POPIS			
FMHT10594-0	FATMAX odlamovací nůž Quick Snap 18 mm - Délka: 165 mm	X	6	
FMHT10592-0	FATMAX odlamovací nůž Quick Snap ze zámek kolečka 18 mm - Délka: 165 mm	X	6	3253560105921



STANLEY® FATMAX® ODLAMOVCÍ NŮŽ PRO 25 MM

STANLEY
FATMAX



- Zásobník až na 4 výměnné čepele
- Automatický systém výměny čepele
- Systém samosvorného posuvu čepelí
- Blokovací tlačítko
- S vestavěnou odlamovací hlavou
- K dispozici v šířce 25 mm se 7 segmenty

KÓD	POPIS			
0-10-820	STANLEY® FATMAX® odlamovací nůž Pro 25 mm	X	6	3 253560 108205

FATMAX® KOVOVÝ ODLAMOVCÍ NŮŽ PRO 25 MM, 18 MM NEBO 9 MM

STANLEY
FATMAX



- Tělo z litého zinku zaručuje pevnost a odolnost
- Aerodynamický tvar pro dobré ovládání a přesnost
- Posuvný zámek
- Vestavěné odlamovací víko na segmenty čepele
- Příchytka na řemen
- K dispozici ve verzích: 25 mm (0-10-431), 18 mm (0-10-421) a 9 mm (0-10-411)

KÓD	POPIS			
0-10-431	FATMAX® kovový odlamovací nůž 25 mm - Délka: 195 mm	X	24	3 253560 104313
0-10-421	FATMAX® kovový odlamovací nůž 18 mm - Délka: 155 mm	X	4	3 253560 104214
8-10-421	FATMAX® ODLAMOVCÍ NŮŽ 18 MM - DISPLAY	X	12	3 253560 102708
0-10-411	FATMAX® kovový odlamovací nůž 9 mm - Délka: 135 mm	X	6	3 253560 104115

FATMAX® ODLAMOVCÍ NŮŽ - OTOČNÉ KOLEČKO NEBO JEZDEC - 25 MM NEBO 18 MM

STANLEY
FATMAX



- Systém přední výměny čepele
- Patentovaná konstrukce těla
- Ergonomická rukojeť ze dvou materiálů
- Plastové tělo s kovovým zásobníkem na čepele
- Velké aretační kolečko pro náročné řezy
- Prohlubeň pro palec - lepší pohodlí a ovládání při řezání
- Bod pro připevnění lanka

KÓD	POPIS			
FMHT10330-0	FATMAX šroub odlamovací nůž s otočným kolečkem 25 mm - Délka: 205 mm	X	24	3 253560 103309
FMHT10329-0	FATMAX šroub odlamovací nůž s otočným kolečkem 18 mm - Délka: 175 mm	X	36	3 253560 103293
FMHT10338-0	FATMAX kovový odlamovací nůž s jezdcem 18 mm - Délka: 175 mm	X	36	3253560103385
FMHT10339-0	FATMAX kovový odlamovací nůž s jezdcem 25 mm - Délka: 230 mm	X	4	3253560103392

FATMAX® ODLAMOVCÍ NŮŽ 25 MM, 18 MM NEBO 9 MM

STANLEY
FATMAX



- Robustní konstrukce s nerez oceli s dlouhou životností dobře padne do ruky
- Zásobník se 4 výměnnými odlamovacími čepeli pro rychlou a automatickou výměnu čepelí
- Ergonomická rukojeť ze dvou materiálů
- Odnímatelné odlamovací víko pro bezpečné a rychlé odlomení starého segmentu čepel
- Odolnost při řezání až 20 kg tlakové síly
- K dispozici ve verzích: 25 mm (0-10-486), 18 mm (0-10-481) a 9 mm (0-10-475)

KÓD	POPIS			
0-10-486	FATMAX odlamovací nůž 25 mm - Délka: 215 mm	X	6	
0-10-481	FATMAX odlamovací nůž 18 mm - Délka: 180 mm	X	6	
0-10-475	FATMAX odlamovací nůž 9 mm - Délka: 138 mm	X	6	

ODLAMOVCÍ NŮŽ DYNAGRIP® 25 MM



- S konstrukcí z nerezové oceli s dlouhou životností se dobře pracuje
- Velké aretační kolečko pro náročné řezy
- Elastomerová měkká rukojeť ze dvou materiálů
- Čepel: 25 mm široká a 0,7 mm silná pro náročné úkoly
- Každou odlamovací čepel tvoří 6 segmentů
- Dodává se s 1 výměnnou odlamovací čepelí

KÓD	POPIS			
0-10-425	Odlamovací nůž Dynagrip® 25 mm - Délka: 180 mm	X	6	
1-10-425	Odlamovací nůž Dynagrip® 25 mm - Délka: 180 mm	-	6	

STANLEY® ODLAMOVCÍ NOŽE



NOVÉ

- Integrovaný jednoruční odlamovací mechanismus s magnetem

KÓD	POPIS			
STHT10489-0	Odlamovací nůž	X	6	3253560104894
STHT10489-1	Odlamovací nůž - balení 12 ks	-	6	3253561104893

STANLEY® FATMAX® ODLAMOVCÍ NŮŽ

STANLEY
FATMAX



NOVÉ

- Integrovaný jednoruční odlamovací mechanismus s magnetem, který drží odlomený segment čepel
- Ergonomická rukojeť ze dvou materiálů usnadňuje uchopení a ovládání nože
- Aretační kolečko a posuvný zámek zajišťují rychlé nastavení hloubky čepel.

KÓD	POPIS			
STHT10500-0	FATMAX® Odlamovací nůž s integrovaným jednoručním odlamovacím mechanismem a s aretačním kolečkem	X	6	5054905313715
STHT10501-0	FATMAX® Odlamovací nůž s integrovaným jednoručním odlamovacím mechanismem a s blokovacím tlačítkem	X	4	5054905313722

ODLAMOVACÍ NŮŽ DYNAGRIP® SE ZÁSOBNÍKEM 18 MM



- Odlamujte čepele pomocí automatického systému výměny čepele
- Robustní konstrukce s nerez oceli s dlouhou životností dobře padne do ruky
- Elastomerová měkká rukojeť ze dvou materiálů
- Zásobník vhodný pro 6 výměnných odlamovacích čepelí
- Vroubkované blokovací tlačítko ovladatelné palcem bezpečně zablokuje čepel
- Vestavěné odlamovací víko na segmenty čepele
- Dodává se s 6 výměnnými odlamovacími čepelími

KÓD	POPIS			
STHT10270-0	Odlamovací nůž Dynagrip® se zásobníkem 18 mm - Délka: 175 mm	X	72	3 253560 1102708

STANLEY® FATMAX® ODLAMOVACÍ NŮŽ 18 MM - DISPLAY



- Odolné tělo z odlitého hliníku
- Štíhlá konstrukce pro usnadnění ovládání, přesný řez a praktické skladování
- Kapesní sponka - přenos a bezproblémové skladování

KÓD	POPIS			
8-10-421	STANLEY® FATMAX® ODLAMOVACÍ NŮŽ 18 MM - DISPLAY	X	72	3 253560 1102708

ODLAMOVACÍ NŮŽ INTERLOCK 18 MM NEBO 9 MM



- Lehká a odolná kovová konstrukce
- Systém Interlock zablokování špice pro větší bezpečnost při řezání
Uživatelsky přívětivý systém výměny čepele bez nutnosti používat nářadí
- Ve vysunutém stavu je čepel pevně zablokována a nedojde k jejímu neúmyslnému zasunutí
- Praktické při čištění
- K dispozici ve verzích: 18 mm (10-018) a 9 mm (10-095)

KÓD	POPIS			
0-10-018	Odlamovací nůž Interlock 18 mm - Délka: 165 mm	X	12	3 253560 1100186
1-10-018	Odlamovací nůž Interlock 18 mm - Délka: 165 mm	-	12	3 253561 1100185
0-10-095	Odlamovací nůž Interlock 9 mm - Délka: 135 mm	X	12	3 253560 1100957
4-10-018	Odlamovací nůž Interlock 18 mm - Délka: 165 mm	-	60	3253564100182
7-10-018	Odlamovací nůž Interlock	X	12	3253567100189

ODLAMOVACÍ NŮŽ – 18 MM



- Nerez verze: uživatelsky přívětivé provedení s dlouhou životností
- Ergonomický tvar pro pohodlné držení za všech okolností
- Velké aretační kolečko pro náročné řezy během práce
- Vroubkované tělo pro pevnější držení
- Dodává se s 1 výměnnou čepelí

KÓD	POPIS			
STHT10268-0	Odlamovací nůž 18 mm - Délka: 165 mm	X	6	3 253560 1102685
STHT10268-1	Odlamovací nůž 18 mm - Délka: 165 mm - volně 12 ks	-	72	3 253561 1102684

ODLAMOVACÍ NŮŽ TPR 9 MM



- Nerez verze: uživatelsky přívětivé provedení s dlouhou životností
- Ergonomický tvar pro pohodlné držení za všech okolností
- Velké aretační kolečko pro náročné řezy během práce
- Vroubkované tělo pro pevnější držení
- Dodává se s 1 výměnnou čepelí

KÓD	POPIS			
0-10-409	Odlamovací nůž TPR 9 mm - Délka: 135 mm	X	12	3 253560 110409 2

ODLAMOVACÍ NŮŽ DYNAGRIP® 18 MM X 165 MM



- Nosič a vodící prvek čepel z nerez oceli pro plynulý provoz, pevnost a dlouhou životnost
- Ergonomická a silná rukojeť s dlouhou životností
- Velké aretační kolečko pro náročné řezy
- Rychlá a snadná výměna čepel pomocí vroubkovaného kolečka, bez nutnosti nářadí

KÓD	POPIS			
0-10-418	Odlamovací nůž DynaGrip® 18 mm x 165 mm	X	12	3253560104184
1-10-418	Odlamovací nůž DynaGrip® 18 mm x 165 mm - volně 12 ks	X	12	3253561104183

ODLAMOVACÍ NŮŽ INTERLOCK 18 MM NEBO 9 MM



- Ergonomické provedení s měkkou rukojetí ze dvou materiálů pro vyšší pohodlí a lepší kontrolu
- Zúžená středová část pro lepší kontrolu a přesnost řezu
- Posuvník z nerez oceli s automatickou aretací zajišťuje čepel
- Dodává se s 3 výměnnými čepelími a odnímatelným odlamovačem čepelí
- Ideální pro všechny řezy, lehké, středně i velmi náročné
- K dispozici ve verzích: 18 mm (STHT10266) a 9 mm (STHT0-10264)

KÓD	POPIS			
STHT10266-0	Odlamovací nůž Autolock 18 mm	X	6	3 253560 110266 1
STHT10266-1	Odlamovací nůž Autolock 18 mm	-	12	3 253560 110266 0
STHT0-10264	Odlamovací nůž 9 mm	X	6	3253560102647

ODLAMOVACÍ NŮŽ – 18 MM



- Zúžená středová část pro lepší kontrolu a přesnost řezu
- Posuvník z nerez oceli s automatickou aretací zajišťuje čepel
- Dodává se s 3 výměnnými čepelími a odnímatelným odlamovačem čepelí
- Ideální pro všechny řezy, lehké, středně i velmi náročné

KÓD	POPIS			
STHT10265-0	Odlamovací nůž – 18 mm	X	72	3 253560 110265 4
STHT10266-0	Odlamovací nůž – 18 mm - 3 čepel	X	72	3253560102661
STHT10266-1	Odlamovací nůž – 18 mm - volně 12 ks	-	12	3253561102660

HYBRIDNÍ ODLAMOVACÍ NŮŽ 18 MM



- Hybridní tělo: kombinace ABS plastu a kovu
- Bezpečný posuvník
- Odnímatelné víko pro bezpečné odlamování čepelí
- Dodává se s 1 výměnnou odlamovací čepelí

KÓD	POPIS			
STHT10345-0	Hybridní odlamovací nůž 18 mm - Délka: 160 mm	X	144	3 253560 1103453

ELEKTRIKÁŘSKÝ NŮŽ SE 2 ČEPELEMI



- Elektrikářský nůž s dvojitou čepelí pro odstraňování izolace
- Jedna rovná a jedna zahnutá čepel pro řezání kabelů a odstraňování izolace
- Čepel lze mezi jednotlivými použitými složit do těla
- Dřevěná rukojeť

KÓD	POPIS			
STHT0-62687	Elektrikářský nůž se dvěma čepelimi			3253560626877

SLIDE LOCK ODLAMOVACÍ NŮŽ - 18MM



- Pro práci ve skladu i v kanceláři

KÓD	POPIS			
STHT10323-8	Slide Lock Odlamovací nůž 18mm	-	20	4715898220961

ODLAMOVACÍ NŮŽ SM 18 MM NEBO 9 MM



- Verze ABS
- Bezpečný posuvník
- Odnímatelné víko pro bezpečné odlamování čepelí
- Dodává se s 1 výměnnou odlamovací čepelí
- K dispozici ve verzích: 18 mm (1- 10-151) a 9 mm (0- 10-150)

KÓD	POPIS			
0-10-151	Odlamovací nůž SM 18 mm - Délka: 160 mm	X	12	3 253560 1101510
1-10-151	Odlamovací nůž SM 18 mm - Délka: 160 mm	-	24	3 253561 1101519
0-10-150	Odlamovací nůž SM 9 mm - Délka: 130 mm	X	24	3 253560 1101503
1-10-150	Odlamovací nůž SM 9 mm - Délka: 130 mm	-	24	3 253561 1101502
STHT10202-0	Odlamovací nůž SM - 9 mm a 18 mm	X	12	3253560102029
2-10-150	Odlamovací nůž SM - 3 x 9 mm plastový sáček	X	12	3253562101501
1-10-150	Odlamovací nůž SM 9 mm - volně 24 ks	-	24	3253561101502

VÝMĚNNÉ ODLAMOVACÍ ČEPELE

KARBIDOVÉ VÝMĚNNÉ ODLAMOVACÍ ČEPELE 25 MM



- Jedinečné výměnné čepele s novou patentovanou technologií
- Výměnné čepele s nejdelší životností
- Zvýšená odolnost – vydrží až 5 x déle než stávající výměnné čepele
- Řezné ostří je opatřené vrstvou karbidu wolframu a indukčně tvrzené, aby si zbývající část nože uchovala svoji ohebnost

KÓD	POPIS			
STHT0-11825	Karbidové odlamovací čepele – 25 mm (5 kusů)	X	6	
STHT3-11825	Karbidové odlamovací čepele – 25 mm (20 kusů)	X	10	

VÝMĚNNÉ ODLAMOVACÍ ČEPELE FATMAX® 25 MM

**STANLEY
FATMAX**



- Výměnná čepel s patentovaným indukčně tvrzeným ostřím
- 0 75 % ostřejší
- 2x delší životnost
- 0 20 % pevnější
- Vhodné pro všechny typy řezání

KÓD	POPIS			
0-11-725	Výměnné odlamovací čepele FATMAX - 25 mm (5 ks)	X	6	
2-11-725	Výměnné odlamovací čepele FATMAX - 25 mm (10 ks)	X	10	
3-11-725	Výměnné odlamovací čepele FATMAX - 25 mm (20 ks)	-	10	

VÝMĚNNÉ ODLAMOVACÍ ČEPELE 25 MM

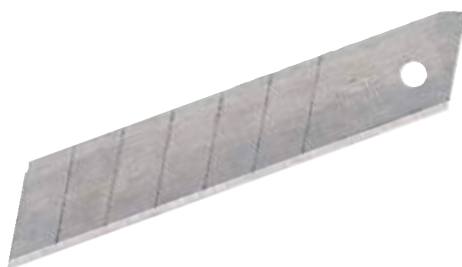

- Výměnná odlamovací čepel 25 mm s 6 segmenty
- Tloušťka 1 mm
- Pro profesionální použití
- Vhodné pro 10-425

KÓD	POPIS			
0-11-325	Výměnné odlamovací čepele – 25 mm - 10 kusů/ dávkovač	X	10	
1-11-325	Výměnné odlamovací čepele 25 mm - 20 ks volně	-	10	

KARBIDOVÉ VÝMĚNNÉ ODLAMOVACÍ ČEPELE 18 MM



- Jedinečné výměnné čepele s novou patentovanou technologií
- Výměnné čepele s nejdelší životností
- Zvýšená odolnost – vydrží až 5 x déle než stávající výměnné čepele
- Řezné ostří je opatřené vrstvou karbidu wolframu a indukčně tvrzené, aby si zbývající část nože uchovala svoji ohebnost

KÓD	POPIS			
STHT0-11818	Karbidové odlamovací čepele – 18 mm (5 kusů)	X	10	
STHT2-11818	Karbidové odlamovací čepele – 18 mm (10 kusů)	X	10	
STHT8-11818	Karbidové odlamovací čepele – 18 mm (50 kusů)	X	10	

VÝMĚNNÉ ODLAMOVACÍ ČEPELE FATMAX® 18 MM

STANLEY
FATMAX



- Výměnná čepel s patentovaným indukčně tvrzeným ostřím
- 0 75 % ostřejší
- 2x delší životnost
- 0 20 % pevnější
- Vhodné pro všechny typy řezání

KÓD	POPIS			
0-11-718	Výměnné odlamovací čepel FATMAX 18 mm (5 ks)	X	10	3 2 5 3 5 6 0 1 1 1 7 1 8 4
2-11-718	Výměnné odlamovací čepel FATMAX 18 mm (10 ks)	X	10	3 2 5 3 5 6 2 1 1 1 7 1 8 2
3-11-718	Výměnné odlamovací čepel FATMAX 18 mm (50 ks)	-	10	3 2 5 3 5 6 3 1 1 1 7 1 8 1

VÝMĚNNÉ ODLAMOVACÍ ČEPELE 18 MM DÁVKOVAČ



- Výměnná odlamovací čepel 18 mm s 8 segmenty
- Pro náročné pracovní úkony
- Tloušťka 0,63 mm
- Použitelná s 10-218, 10-418, 10-280, 10-380, 10-480

KÓD	POPIS			
0-11-219	Výměnné odlamovací čepel – 18 mm - 8 kusů/ dávkovač	X	10	3 2 5 3 5 6 0 1 1 1 2 1 9 6

VÝMĚNNÉ ODLAMOVACÍ ČEPELE 18 MM

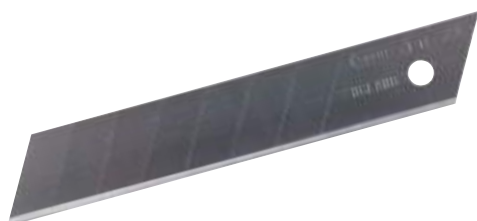

- Výměnná odlamovací čepel 18 mm s 8 segmenty
- Tloušťka 0,55 mm
- Zásobník vhodný pro všechny 18mm odlamovací nože

KÓD	POPIS			
0-11-301	Výměnné odlamovací čepel – 18 mm - 10 kusů/ dávkovač	X	10	3 2 5 3 5 6 0 1 1 1 3 0 1 8
2-11-301	Výměnné odlamovací čepel 18 mm - Balení po 5 karton	X	10	3253562113016
1-11-301	Výměnné odlamovací čepel – 18 mm - 10 kusů/ dávkovač po 10	-	1	3 2 5 3 5 6 1 1 1 3 0 1 7
3-11-301	Výměnné odlamovací čepel 18 mm - Krabice 50 ks	-	16	3 2 5 3 5 6 3 1 1 1 3 0 1 5

VÝMĚNNÉ ODLAMOVACÍ ČEPELE 9 MM



- Výměnná odlamovací čepel 9 mm s 12 segmenty
- Zásobník vhodný pro všechny 9 mm odlamovací nože

KÓD	POPIS			
0-11-300	Výměnné odlamovací čepel – 9 mm - 10 kusů/ dávkovač	X	10	3 2 5 3 5 6 0 1 1 1 3 0 0 1
1-11-300	Výměnné odlamovací čepel – 9 mm - 10 kusů/ dávkovač po 10	-	1	3 2 5 3 5 6 1 1 1 3 0 0 0

KUTILSKÉ A SPORTOVNÍ NOŽE

NOŽE PRO KUTILY



- Na velmi jemné a přesné řezání
- S kulatou kovovou rukojetí
- Dodává se s výměnnou čepelí 11-411

KÓD	POPIS			
0-10-401	Nůž pro kutily 120 mm	X	5	3 253560 1104016

SADA NOŽŮ A ČEPELÍ PRO KUTILY



- Praktické rukojeti dvou velikostí
- 12 různých typů čepelí na celou řadu materiálů a řezů včetně vysoce přesného řezání, odhroťování, řezání dých do intarzií, modelování, plátkování a rytí
- Bezpečný a praktický zásobník na nové i použité čepel
- Bezpečný úložný box - nasadíte rukojeť na čepel a otočením ji vyjměte z držáku

KÓD	POPIS			
STHT0-73872	Sada nožů a čepelí pro kutily	-	72	3 253560 738723

JEDNORÁZOVÉ NOŽE



- Přesná čepel
- Plastová rukojeť
- Dodává se s ochranným krytem na nože (5901)

KÓD	POPIS			
0-10-601	Jednorázové nože 140 mm - 3 ks	X	12	3 253560 106010
1-10-601	Jednorázové nože 140 mm - 50 ks	-	1	3 253561 106019

SKLÁDACÍ KAPESNÍ NŮŽ HOBBY



- Kovové tělo
- Skládací čepel s blokovacím mechanismem
- Dodává se s výměnnou čepelí (5901)

KÓD	POPIS			
0-10-598	Kapesní nůž 110 mm	X	12	5 000366 105987

NŮŽ HOBBY INTERLOCK



- Exkluzivní systém INTERLOCK umožňující efektivní boční aretaci
- Rychlá a snadná výměna čepel pomocí vroubkovaného kolečka, bez nutnosti nářadí
- Dodává se s 5 čepelími v integrovaném držáku čepelí

KÓD	POPIS			
0-10-590	Nůž pro kutily Interlock 175 mm	X	12	3253560105907

SPORTOVNÍ NŮŽ QUICKSLIDE™



- Odolné hliníkové tělo
- Výměna čepele bez nářadí - rychlá a snadná výměna čepele.
- Vhodný na řezání tkanin, provazů a nylonu
- Ostří nelze používat najednou díky vestavěnému bezpečnostnímu systému
- Rychlá výměna čepele bez nářadí

KÓD	POPIS			
0-10-813	Sportovní nůž QuickSlide™	X	2	3 253560 1108137
9-10-813	Sportovní nůž QuickSlide™ - balení Display 12 ks	X	12	3253569108138

NŮŽ SKELETON



- Skládací sportovní nůž
- Ocel testovaná systémem Rockwell - zaručená pevnost
- Čepel potažená titanem pro delší životnost
- Délka 173 mm

KÓD	POPIS			
0-10-253	Nůž Skeleton	X	6	3 253560 1102531

KOTOUČOVÝ ŘEZÁK



- Vhodný na řezání zakřivených linií
- Ergonomická rukojeť pro leváky i praváky
- Délka 175 mm

KÓD	POPIS			
STHT0-10194	Kotoučový řezák 45 mm	X	4	3 253560 1101947

UNIVERZÁLNÍ NŮŽ - ČEPEL Z NEREZ OCELI



- 1,5mm čepel z nerez oceli
- Dobrá volba pro práci ve vlhkém prostředí, zejména v blízkosti moře
- Délka čepele 90 mm
- Čepele nože tvrzené na 60 HRC - pro zvýšenou odolnost i životnost
- Pouzdro se sponou na opasek pro pohodlné nošení
- Provedení rukojeti s měkkým povrchem pro náročnou práci
- Broušený a ručně ostřený - vyšší počáteční ostrost

KÓD	POPIS			
0-10-232	Univerzální nůž čepel z nerez oceli	X	12	3253560102326

ODLAMOVACÍ NŮŽ PRO TAPETÁŘE A DEKORATÉRY STANLEY

- Vestavěný tlačný bodec na koberce
- Vroubkovaná rukojeť padne dobře do ruky
- Dodává se s 10 čepelemi + pouzdrem



KÓD	POPIS			
STHT7-10220	Odlamovací nůž pro tapetáře a dekoratéry Stanley	X	4	3253567102206

VÝMĚNNÉ ČEPELE HOBBY/SPORT

VÝMĚNNÁ ČEPEL SLIM 5901

- Nůž s přímým řezným ostřím na vyřezávání a modelování
- Tloušťka 0,63 mm
- Délka 60 mm
- Vhodné pro 0-10-598



KÓD	POPIS			
0-11-221	Výměnné čepele Slim 5901 - 3 ks/karta	X	10	3 253560 112219
1-11-221	Výměnné čepele Slim 5901 - krabice 50 ks	-	2	3 253561 112218

VÝMĚNNÉ ČEPELE PRO NOŽE HOBBY 10-401

- Nůž s dlouhým šikmým ostřím pro jemné vyřezávání, jako jsou ilustrace, intarzie a dýhy
- Tvrzená a kalená ocel pro delší životnost
- Délka 45 mm
- Vhodná pro nůž Hobby 10-401



KÓD	POPIS			
0-11-411	Výměnné čepele pro nůž Hobby 10-401 - 5 ks/karta	X	10	3 253560 114114

ŠKRABKY NA SKLO

OBOUSTRANNÁ ŠKRABKA NA SKLO



- 0-28-631 vhodná pro 0-28-616
- 0-28-290 vhodná pro 0-28-617
- 0-28-292 vhodná pro 0-28-619

KÓD	POPIS			
0-28-631	Výměnné čepele 25 mm pro 0-28-616 - 2 ks/karta	X	5	2 5 3 5 6 0 2 8 6 3 1 6
0-28-617	Škrabka na sklo 38 mm [6]	X	6	2 5 3 5 6 0 2 8 6 1 7 0
0-28-290	Výměnná čepel 38 mm pro 0-28-617 - 1 ks/karta	X	5	2 5 3 5 6 0 2 8 2 9 0 5
0-28-619	Škrabka na sklo 64 mm [6]	X	6	2 5 3 5 6 0 2 8 6 1 9 4
0-28-292	Výměnná čepel 64 mm pro 0-28-619 - 1 ks/karta	X	5	2 5 3 5 6 0 2 8 2 9 2 9

PROFESIONÁLNÍ ŠKRABKA NA SKLO



- Kovový držák s vytahovacím mechanismem
- Na odstraňování barev, lepidel, nálepek apod. ze skla
- Dodává se s 1 výměnnou čepelí
- Výměnné čepele 0-28-510 se dodávají zvlášť

KÓD	POPIS			
0-28-500	Profesionální škrabka na sklo 95 x 40 mm	X	10	2 5 3 5 6 0 2 8 5 0 0 5
0-28-510	Výměnné čepele pro 0-28-500 - 10 ks/karta	X	10	2 5 3 5 6 0 2 8 5 1 0 4
1-11-515	Výměnné čepele pro 0-28-500 - Balení po 100	X	10	3253561115158

ŠKRABKA NA OKNA



- Žlutá plastová rukojeť s výměnnou výkonnou čepelí 1992

KÓD	POPIS			
0-28-590	Plastová škrabka na okna 170 x 60 mm	X	12	5 0 0 0 3 6 6 1 0 5 9 3 2

ŠKRABKA NA SKLO S NÁHRADNÍMI ČEPELEMI



- Ergonomický design
- Dodávána s 5 ks náhradních čepelí

KÓD	POPIS			
0-28-217	Plastová škrabka na sklo s náhradními čepelími - šířka čepelí 40 mm	X	12	3253560282172

MULTIFUNKČNÍ NÁSTROJ

MULTIFUNKČNÍ NÁSTROJ 12 V 1



- Kombinaci tvoří: kleště, nůžky na drát, pila, kapesní nůž, velký nůž, otvírák na láhve, šroubovák 3 mm / 6 mm / 8 mm / PH1 a pilník
- S pouzdem
- Nerezová ocel
- Délka (složený) 105 mm
- Délka (rozložený) 165 mm

KÓD	POPIS			
0-84-519	Multifunkční nástroj 12 v 1	X	5	
STHT0-71028	Multifunkční nástroj 12 v 1 včetně nože	X	5	3253560710286
STHT0-71029	Multifunkční nástroj 12 v 1 včetně dvou nožů	X	5	3253560710293

MINIMULTIFUNKČNÍ NÁSTROJ 7 V 1, MODRÝ



- Moderní úhledný leštěný vzhled
- Sada obsahuje: pilku, kombinované kleště, nůž, pilník, otvírák na konzervy, šroubováky Ph 1 a plochý 3 mm šroubovák

KÓD	POPIS			
STHT0-70648	Multifunkční nástroj 7 v 1	X	6	3253560706487

SKLÁDACÍ ZAJIŠTĚNÝ MULTIFUNKČNÍ NÁSTROJ 14 V 1



- Patentovaný aretační mechanismus - zajišťuje nástroje
- Bezproblémový a bezpečný výběr nástrojů
- Kompaktní a skládací provedení
- Držák nástrojů lze zamknout v polohách 90°, 135° a 180°
- Multifunkční nástroj obsahuje nůž, pilu, otvírák na láhve, hlavice 10, 11, 12 a 13 mm a 6 šroubovacích bitů

KÓD	POPIS			
STHT0-70695	Multifunkční nástroj 14 v 1	X	6	

FATMAX® MULTIFUNKČNÍ NÁSTROJ 16 V 1

STANLEY
FATMAX



- Kompaktní multifunkční nástroj s měkkou rukojetí pro dobré držení
- Masivní černěný povrch zvyšuje odolnost
- Snadné rozevírání
- Obsahuje 16 nástrojů: jehlové kleště a běžné pružinové kleště, pružinové kombinačky, běžné a zoubkované ostří, nůžky, pilník na dřevo/kov, odizolovací kleště, 4x šroubováky, rozevírací karabinu, pravítko, otvírák na láhve a konzervy

KÓD	POPIS			
FMHT0-72414	Multifunkční nástroj 16 v 1	-	24	

NŮŽKY A ŘEZAČKY SKLA

VÝKONNÉ NŮŽKY



- Titanový povlak pro delší životnost
- Rukojeť ze dvou materiálů zaručuje vynikající komfort
- Jednodílná konstrukce s čepem - dlouhá životnost
- Pružinový mechanismus pro snadné otevírání

KÓD	POPIS			
STHT0-14103	Výkonné nůžky	X	6	3 253560 141035

NŮŽKY



- Vroubkovaná čepel drží materiál na určeném místě a poskytuje pěkný čistý stříh
- Čepel z nerezové oceli pro dlouhou životnost
- Ergonomická rukojeť pro komfortní práci
- Vhodné na stříhání: Motouzů, silných látek, pásek a dalších odolných materiálů

KÓD	POPIS			
STHT0-14102	nůžky	X	6	3 253560 141028

ŘEZAČKA NA SKLO



- 6 ocelových kotoučů
- Tradiční řezačka na sklo
- Lakovaná dřevěná rukojeť

KÓD	POPIS			
0-14-040	Řezačka na sklo	X	6	3253560140403

NŮŽ NA IZOLACE

FATMAX® NŮŽ NA IZOLACE 350 MM

STANLEY
FATMAX



- Odolná čepel z nerez oceli
- Rukojeť ze dvou materiálů pro vyšší komfort a lepší držení
- Oko na připevnění lanka
- 50mm dlouhá čepel z nerezové oceli s dvojitým ostřím
- Jemné ostří na krájení izolace dutin a pěny s vysokou hustotou
- Hrubé zuby vhodné na krájení izolační minerální vlny

KÓD	POPIS			
FMHT0-10327	FATMAX nůž na izolace 350 mm	X	4	
FMHT10327-1	FATMAX nůž na izolace 350 mm s pouzdem	X	4	3253561103278





MĚŘICÍ A VYMĚŘOVACÍ NÁŘADÍ

Naším posláním od roku 1854 je přesnost.

Od roku 1843 nosí nářadí značky STANLEY® mnoho profesionálních řemeslníků a doma ho má bezpočet majitelů domů. STANLEY, synonymum pro kvalitu, spolehlivost, inovaci a hodnotu, stojí na prvním místě v oblasti svinovacích metrů a jako značka si vydobyla za přesnost a spolehlivost důvěru na celém světě. Svinovací metry, vodováhy a vyměřovací nářadí značky STANLEY® poskytují všechny funkce, které potřebujete pro rychlé a přesné měření.



VÝKON, KTERÝ LZE ZMĚŘIT

Tento svinovací metr je neodolnější a nejkompaktnější svinovací metr od STANLEY. Naše patentovaná technologie twin-core™ přináší vynikající 4m délky neprohnutí měřicího pásma v kompaktním těle s praktickým designem.

VÝZNAM KONCOVÉHO HÁČKU

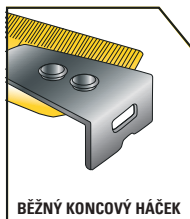

BĚŽNÝ KONCOVÝ HÁČEK

Výsuvný koncový háček se skutečně nulovou polohou pro přesná vnitřní a vnější měření.



VÍCEÚČELOVÝ KONCOVÝ HÁČEK

Je o něco větší, než běžný koncový háček, překrývající všechny hrany. Víceúčelový koncový háček se lehce chytne za spodní, horní i boční hrany stavebních materiálů a vše pak snadno změříte.

SPECIÁLNÍ KONCOVÉ HÁČKY



ODNÍMATELNÝ KONCOVÝ HÁČEK

K některým měřením potřebujeme malý a přesný háček, zatímco u jiných zase velký všestranný koncový háček. Odnímatelný háček nabízí všechny možnosti.



KONCOVÝ HÁČEK S MAGNETEM

Užitečný při měření kovových předmětů.





Kontrolujte rychlost navíjení a dbejte na to, aby se pásmo neohýbalo, aby nedocházelo k nekontrolovaným pohybům



VYSVĚTLENÍ ZNAČEK NA PÁSMU - ŠÍŘKY A ZNAČENÍ PÁSEM

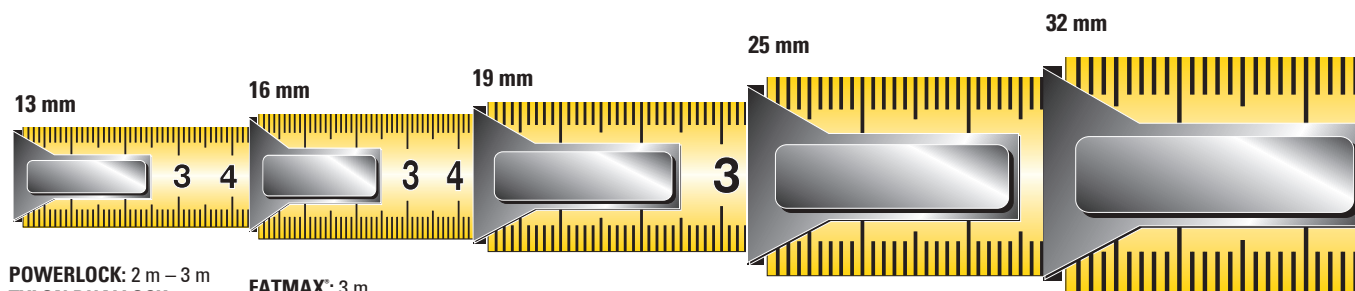

POWERLOCK: 2 m – 3 m
TYLON DUALLOCK: 3 m
TYLON: 3 m
STANLEY: 3 m

FATMAX: 3 m

FATMAX: 5 m
POWERLOCK: 5 m
STANLEY MAX: 3 m
TYLON DUALLOCK: 5 m
TYLON: 5 m
STANLEY MAX: 3 m

POWERLOCK BladeArmor:
 5 m - 8 m - 10 m
POWERLOCK: 5 m - 8 m - 10 m
STANLEY MAX: 5 m - 8 m
TYLON DUALLOCK: 8 m
TYLON: 8 m
STANLEY: 8 m

FATMAX NGT: 5 m - 8 m - 10 m
FATMAX PRO: 5 m - 8 m - 10 m
FATMAX PRO AUTOLOCK: 5 m - 8 m
FATMAX BladeArmor:
 5 m - 8 m - 10 m

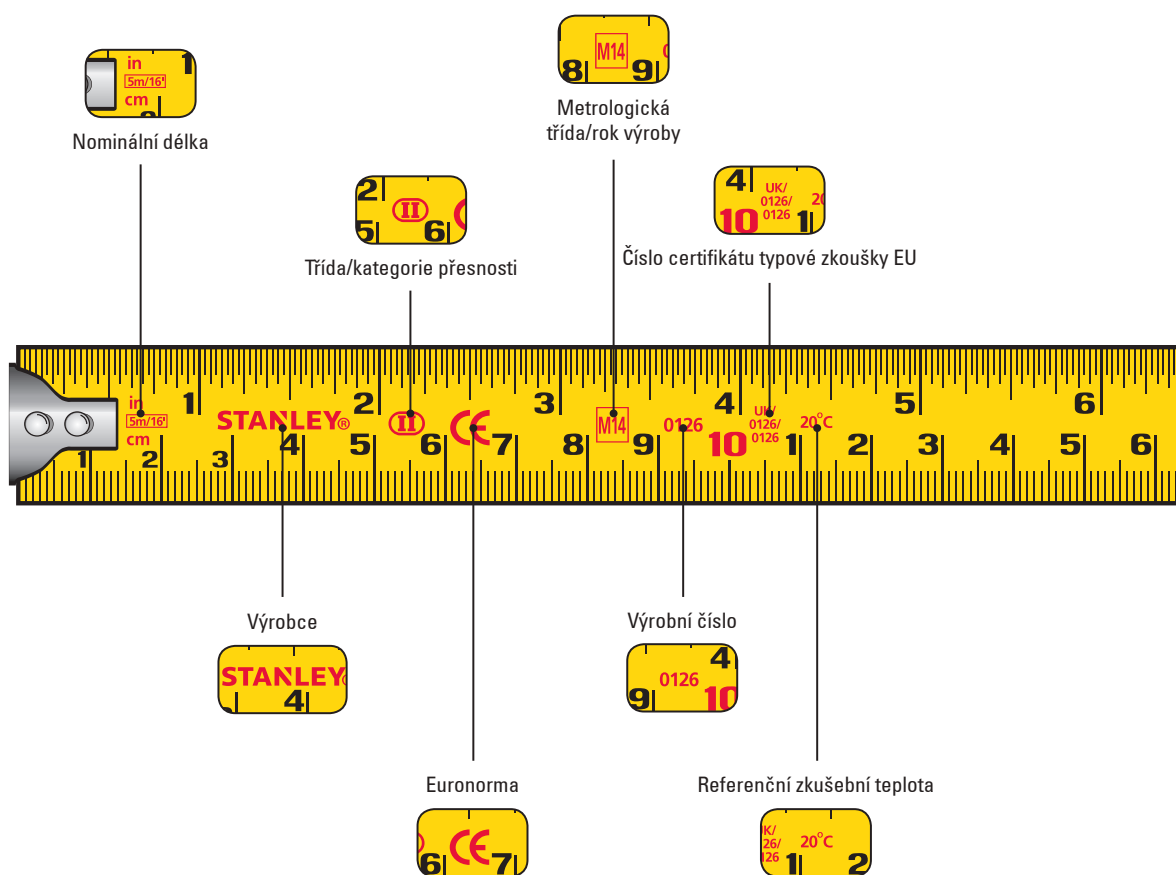

EVROPSKÁ NORMA PŘESNOSTI

POVOLENÉ ODCHYLKY

Třída přesnosti



Třída přesnosti



	1 m	2 m	3 m	5 m	8 m	10 m
II	0,5 mm	0,7 mm	0,9 mm	1,3 mm	1,9 mm	2,3 mm
III	1 mm	1,4 mm				

Všechny svinovací metry STANLEY prodávané společností Nordics splňují evropské normy přesnosti.

Příklad: pro metr třídy II o délce 3 m platí tolerance 0,9 mm po celé délce.

TYP	POVRCHOVÁ ÚPRAVA	ŠÍŘKA	EXTRA
FATMAX [®] PRO Next Generation 2.0 	 	32 mm	 
FATMAX [®] PRO AUTOLOCK 	 	32 mm	 
FATMAX [®] BLADEARMOR [®] 	 	32 mm	
STANLEY CONTROL-LOCK 	 	19 - 25 mm	   <p>*S VÝJIMKOU 3 M</p>
STANLEY POWERLOCK 	 	13 - 19 - 25 mm	
STANLEY TYLON [®] 		13 - 19 - 25 mm	 
STANLEY 		13 - 19 - 25 mm	

ODOLNOST / POVRCHOVÁ ÚPRAVA



Až 1,5x odolnější proti odření ve srovnání se standardní povrchovou úpravou



10x odolnější proti odření ve srovnání se standardní povrchovou úpravou



20x odolnější proti odření ve srovnání se standardní povrchovou úpravou



Prvních 14 cm je opatřeno navíc speciální termoplastickou vrstvou snižující riziko zlomení o 95 %

KRÁTKÉ SVINOVACÍ METRY SE ZÁMKEM

FATMAX® PRO NG 2.0 SVINOVACÍ METR 32 MM

STANLEY
FATMAX



KOMPAKTNÍ DESIGN
Nejlepší ergonomie

VYLEPŠENÁ ODOLNOST PÁSMÁ

Vyrobeno tak, aby vydrželo, s povrchovou úpravou pásma odolnou proti oděru a 20cm vrstvou BladeArmor®, která zpevňuje nejzranitelnější část pásma a snižuje riziko jeho ohnutí nebo roztržení.



SNADNÉ MĚŘENÍ : POTISK NA OBOU STRANÁCH

Potisk usnadňující nepohodlná měření nebo měření nad hlavou.

SNADNÉ POUŽITÍ:

AŽ 4,9 M BEZ PROHNUTÍ

Dosah 4,9 m vám umožní přesné měření i na dálku, a to i když budete na pracovišti sami.

KÓD	POPIS			
FMHT33100-0	FATMAX Pro NG 2.0 svinovací metr 5 m - 32 mm s oboustranným potiskem	X	6	
FMHT33102-0	FATMAX Pro NG 2.0 svinovací metr 8 m - 32 mm s oboustranným potiskem	X	6	
FMHT33005-0	FATMAX Pro NG 2.0 svinovací metr 10 m - 32 mm s oboustranným potiskem	X	4	3253560330057

FATMAX® PRO SVINOVACÍ METR AUTOLOCK

STANLEY
FATMAX



- Lze snadno připnout na opasek, do kapsy nebo na vestu díky integrované sponě.
- Do ruky příjemné a robustní tělo ze dvou materiálů
- Povlak BladeArmor na prvních 80 mm zdvojnásobuje životnost
- Potah pásma Mylar® - až 10 x odolnější proti oděru než standardní měřicí pásma
- Odnímatelný magnetický háček jako praktická pomůcka při měření kovových předmětů.
- Tento všestranný svinovací metr je vybavený háčkem s více záchyty, odnímatelným velkým vícezáchytným háčkem a odnímatelným magnetickým háčkem
- Třída přesnosti CLASS II je vhodná pro většinu profesionálů a poskytuje zaručenou toleranci chyby +/-0,5 mm na 1 m.

KÓD	POPIS			
XTHT0-33671	Svinovací metr FATMAX Pro Autolock 5 m - 32 mm	X	6	
XTHT0-33501	Svinovací metr FATMAX Pro Autolock 8 m - 32 mm	X	6	
XTHT0-33503	Svinovací metr FATMAX Pro	X	6	3253560335038
XTHT0-33504	Svinovací metr FATMAX Pro	X	6	3253560335045

SVINOVACÍ METR FATMAX® BLADEARMOR™ MAGNETICKÝ

STANLEY
FATMAX



- Patentově chráněné bimateriálové tělo pro pohodlí a odolnost
- Dobře čitelné pásmo o šířce 32 mm
- Ochranná vrstva Mylar® po celé délce pásma a vrstva BladeArmor™ na prvních 150 mm pro delší životnost
- Patentovaná poloha magnetu pro 100% přesnost
- Koncový háček s magnetem s patentovanou konstrukcí více záchyťů
- Přesnost: Třída II

KÓD	POPIS			
FMHT0-33864	Svinovací metr FATMAX BA magnetický 5 m - 32 mm	X	4	3 2 5 3 5 6 0 3 3 8 6 4 0
FMHT0-33868	Svinovací metr FATMAX BA magnetický 8 m - 32 mm	X	4	3 2 5 3 5 6 0 3 3 8 6 8 8

SVINOVACÍ METR FATMAX® BLADEARMOR™

STANLEY
FATMAX



- Kompaktní konstrukce těla je ergonomicky vytvarovaná s měkkým úchopem pro maximální komfort v ruce a při práci
- Pásmo s povlakem Mylar™ zajišťuje vyšší odolnost proti opotřebení pásma s lepší čitelností v průběhu času a delší životností
- Prvních 14 cm s povlakem BladeArmor™ - snižuje riziko zlomení pásma o 95 %
- Pásmo lze vodorovně natahnout do délky 3,35 m bez zamotání
- Háček TRU-ZERO™ pro přesné vnitřní a vnější měření
- Multifunkční háček: na horní i spodní části měřicího pásma
- Nárazuvzdorný tlumič na pro ochranu háku při návratu pásma
- Spona na řemen
- Přesnost: Třída II
- Oboustranný

KÓD	POPIS			
0-33-720	Svinovací metr FATMAX BladeArmor 5 m - 32 mm	X	4	3 2 5 3 5 6 0 3 3 7 2 0 9
0-33-728	Svinovací metr FATMAX BladeArmor 8 m - 32 mm	X	4	3 2 5 3 5 6 0 3 3 7 2 8 5
0-33-811	Svinovací metr FATMAX BladeArmor 10 m - 32 mm	X	4	3 2 5 3 5 6 0 3 3 8 1 1 4
FMHT33005-0	FATMAX Pro NG 2.0 svinovací metr 10 m - 32 mm s oboustranným potiskem	X	4	3253560330057

SVINOVACÍ METR FATMAX® 2 M - KLÍČENKA

STANLEY
FATMAX



- Pásmo s povlakem Tylon™ pro vyšší životnost a odolnost proti otěru ve srovnání se standardní lakovaným pásmem.
- Malá, kompaktní a lehká konstrukce s 90cm neprohnoutou délkou pásma
- Háček TRU-ZERO™ pro přesné vnitřní a vnější měření, s pohybem vpřed i vzad podél zajišťovacích nýtů se zohledněním tloušťky háčku.

KÓD	POPIS			
FMHT1-33856	Svinovací metr FATMAX 2 m Display 36 ks	-	36	3 2 5 3 5 6 1 3 3 7 0 6 2
FMHT0-33856	Svinovací metr FATMAX 2 m	X	6	3 2 5 3 5 6 0 3 3 8 5 6 5

ROLOFLEX METR S PŘÍMÝM ODEČTEM



- Posuvný hák se 2 nýty pro měření v režimu zastavení a zachycení
- Kompaktní tvarovaný kufr vybavený 2 chromovanými kovovými plášti
- Vnitřní měření přidáním 5 cm

KÓD	POPIS			
0-32-109	SvRoloflex metr s přímým odečtem	X	6	3253560321093

SUNFLEX METR S PŘÍMÝM ODEČTEM



- 3metrové kapesní měřicí zařízení
- Automatický návrat pásky a posuvný háček pro měření v režimu zastavení nebo zachycení

KÓD	POPIS			
0-32-189	Sunflex metr s přímým odečtem	X	8	3253560321895

POWERLOCK® PŘÍVĚŠEK NA KLÍČE



- Spona na opasek
- Ergonomické chromované pouzdro z ABS s protišokovou úpravou
- Blokování pásky a automatický návrat

KÓD	POPIS			
0-39-055	Powerlock® Přívěšek na klíče	X	12	3253560390556

SVINOVACÍ METR S BRZDOU CONTROL-LOCK



- Pásmo je opatřené vestavěnou brzdou ovladatelnou prstem pro maximální kontrolu ze strany uživatele s výjimkou STHT37230-0
- Oboustranný potisk s hodnotami měření na horní i spodní části
- Kompaktní, lehká a ergonomická konstrukce
- Prvních 8 cm je opatřeno povlakem BladeArmor®
- Versatilní koncový háček se skutečně nulovou polohou pro přesná vnitřní a vnější měření
- Odnímatelný magnet pro použití s kovovými povrchy s výjimkou STHT37230-0

KÓD	POPIS			
STHT37230-0	Svinovací metr s brzdou Control-Lock 3 m - 19 mm	X	4	
STHT37231-0	Svinovací metr s brzdou Control-Lock 5 m - 25 mm	X	4	
STHT37232-0	Svinovací metr s brzdou Control-Lock 8 m - 25 mm	X	4	
STHT37233-0	Svinovací metr s brzdou Control-Lock 10 m - 25 mm	X	4	

FINGER BRAKE
FOR BLADE CONTROL™



SVINOVACÍ METR POWERLOCK® BLADEARMOR™



- Chromované tělo z nárazuvzdorného plastu ABS
- Kompaktní tělo Ergo - o 12 % menší než běžné svinovací metry
- Pásmo ošetřené povlakem BladeArmor™ vydrží 2 × déle – 95 % menší pravděpodobnost zlomení
- Háček upevněný pomocí 3 nýtů snižuje riziko zlomení při neopatrném používání - o 40 % silnější než upevnění pomocí 2 nýtů
- Posuvný koncový háček se skutečně nulovou polohou pro přesná vnitřní a vnější měření
- Příchytka na řemen
- Přesnost: Třída II

KÓD	POPIS			
0-33-514	Svinovací metr Powerlock BladeArmor 5 m - 25 mm	X	4	3 253560 335144
0-33-527	Svinovací metr Powerlock BladeArmor 8 m - 25 mm	X	4	3 253560 335274
1-33-514	Svinovací metr Powerlock BladeArmor	-	1	3253561335143
1-33-527	Svinovací metr Powerlock BladeArmor	-	1	3253561335273
0-33-532	Svinovací metr Powerlock BladeArmor	X	4	3253560335328

POWERLOCK® SVINOVACÍ METR



- Spona na opasek pro snadné skladování
- Chromované plastové pouzdro
- Vnitřní měření přidáním 5 cm

KÓD	POPIS			
1-33-522	Powerlock® Svinovací metr	-	1	3253561335228
0-33-522	Powerlock® Svinovací metr	X	6	3253560335229
0-33-552	Powerlock® Svinovací metr	X	6	3253560335526

SVINOVACÍ METR POWERLOCK® CLASSIC



- Chromované tělo
- Pásmo s povlakem Mylar™ zajišťuje vyšší odolnost proti opotřebení pásma s lepší čitelností v průběhu času a delší životností
- Háček TRU-ZERO™ pro přesné vnitřní a vnější měření
- Blokovací tlačítko pásma
- Příchytka na řemen
- Přesnost: Třída II

KÓD	POPIS			
0-33-218	Svinovací metr kovový Powerlock 3 m - 12,7 mm	X	6	3 253560 332181
1-33-218	Svinovací metr kovový Powerlock 3 m - 12,7 mm	-	12	3 253561 332180
0-33-041	Svinovací metr kovový Powerlock 3 m - 19 mm	X	6	3253560330415

SVINOVACÍ METR POWERLOCK® ABS



- Chromované tělo z nárazuvzdorného plastu ABS
- Pásmo s povlakem Mylar®: až 10x vyšší ochrana proti oděru oproti klasickým měřícím pásmům
- Háček upevněný 2 nýty (3 nýty od 5 m), snižuje riziko zlomení
- Háček TRU-ZERO™ pro přesné vnitřní a vnější měření
- Příchytka na řemen
- Přesnost: Třída II

KÓD	POPIS			
0-33-194	Svinovací metr Powerlock 5 m - 19 mm	X	6	
1-33-194	Svinovací metr Powerlock 5 m - 19 mm	-	18	
0-33-195	Svinovací metr Powerlock 5 m - 25 mm	X	4	
0-33-198	Svinovací metr Powerlock 8 m - 25 mm	X	4	
1-33-198	Svinovací metr Powerlock 8 m - 25 mm	-	12	
0-33-442	Svinovací metr Powerlock 10 m - 25 mm	X	4	
1-33-442	Svinovací metr Powerlock 10 m - 25 mm	-	12	
0-33-238	Svinovací metr Powerlock 3 m - 12,7 mm	X	6	3253560332389

SVINOVACÍ METR POWERLOCK® ABS M/FT



- Chromované tělo z nárazuvzdorného plastu ABS
- Pásmo s povlakem Mylar™ zajišťuje vyšší odolnost proti opotřebení pásma s lepší čitelností v průběhu času a delší životností
- Háček upevněný 2 nýty (3 nýty od 5 m) KOV, snižuje riziko zlomení v případě neopatrného použití
- Háček TRU-ZERO™ pro přesné vnitřní a vnější měření
- Přesnost: Třída II
- Blokovací tlačítko pásma
- Příchytka na řemen

KÓD	POPIS			
0-33-158	Svinovací metr Powerlock 5 m / 16" - 19 mm	X	6	
1-33-041	Svinovací metr Powerlock 3 m / 16" - 19 mm	-	25	3253561330414
1-33-195	Svinovací metr Powerlock 5 m / 16" - 25 mm	-	12	3253561331954
1-33-238	Svinovací metr Powerlock 3 m / 16" - 12,7 mm	-	30	3253561332388

SVINOVACÍ METR S HORNÍM PRŮZOREM POWERLOCK®



- Horní průzor: usnadňuje přesné měření interních rozměrů
- Chromované tělo z nárazuvzdorného plastu ABS
- Pásmo s povlakem Mylar™ zajišťuje vyšší odolnost proti opotřebení pásma s lepší čitelností v průběhu času a delší životností
- Háček upevněný pomocí 3 nýtů snižuje riziko zlomení při neopatrném používání - o 40 % silnější než upevnění pomocí 2 nýtů
- Háček TRU-ZERO™ pro přesné vnitřní a vnější měření
- Blokovací tlačítko pásma
- Příchytka na řemen
- Přesnost: Třída II
- Oboustranný

KÓD	POPIS			
0-33-932	Svinovací metr s horním průzorem POWERLOCK 5 m - 19 mm	X	6	

SVINOVACÍ METR STANLEY® FATMAX® XTREME™ - 32 MM

STANLEY
FATMAX



- Pásmo s povlakem - poskytuje až 10krát větší odolnost proti oděru než standardní lakované pásmo, čímž prodlužuje životnost pásky a snižuje opotřebení nejvíce namáhaných částí pásma.
- Povlak **BLADEARMOR** vyztužuje prvních 7,5 cm pásma, nejvíce zatěžovanou část svinovacího metru
- Háček **TRU-ZERO**™ pro přesné vnitřní a vnější měření
- Velký, vyčnívající dostatečně dimenzovaný háček s více úchyty
- Přichytka na řemen
- Přesnost: Třída II

KÓD	POPIS			
0-33-887	Svinovací metr STANLEY® FATMAX® Xtreme™ 5 m	X	6	3253560338879
0-33-892	Svinovací metr STANLEY® FATMAX® Xtreme™ 8 m	X	6	3253560338923
0-33-897	Svinovací metr STANLEY® FATMAX® Xtreme™ 10 m	X	6	3253560338978
XTHT0-36004	Svinovací metr STANLEY® FATMAX® Xtreme™ 8 m	X	4	3253560360047
XTHT0-36005	Svinovací metr STANLEY® FATMAX® Xtreme™ 10 m	X	4	3253560360054

SVINOVACÍ METR EUROLOCK



- Kryt z ABS
- Nastavitelný hák pro různé oblasti
- Perfektní viditelnost

KÓD	POPIS			
1-30-299	Svinovací metr Eurolock	-	34	3253561302992

SVINOVACÍ METR TYLON™



- Inovativní a ergonomický design: lehký a kompaktní svinovací metr
- Nárazuvzdorné tělo poskytuje zvýšenou ochranu pásma i mechanismu
- Nový povlak Tylon, 1,5 x odolnější proti oděru: lepší čitelnost a delší životnost
- Matný, neodrazný povrch pásma neodráží (sluneční) paprsky
- Jasně čitelné číslice pro rychlé a přesné měření
- Ruční blokovací systém
- Koncový háček připevněn k pásmu 2 nebo 3 nýty pro vyšší pevnost a odolnost
- Díky šikvné sponce na řemen máte svinovací metr vždy po ruce
- Přesnost: Třída II

KÓD	POPIS			
0-30-687	Svinovací metr Tylon 3 m - 12,7 mm	X	6	
1-30-687	Svinovací metr Tylon 3 m - 12,7 mm	-	12	
0-30-697	Svinovací metr Tylon 5 m - 19 mm	X	6	
1-30-696	Svinovací metr Tylon 5 m / 16' - 19 mm - volně ložené v boxu	-	12	3253561306969
1-30-697	Svinovací metr Tylon 5 m - 19 mm	-	12	
0-30-657	Svinovací metr Tylon 8 m - 25 mm	X	6	
1-30-657	Svinovací metr Tylon 8 m - 25 mm	-	12	

SVINOVACÍ METR S DVOJITÝM ZÁMKEM TYLON



- Inovativní mechanismus Dual lock v sobě spojuje aretaci pásma s klasickým zablokováním metru
- Měkká rukojeť pro maximální komfort při používání
- Nárazuvzdorné tělo poskytuje zvýšenou ochranu pásma i mechanismu
- Nový povlak Tylon, 1,75 x odolnější proti oděru: lepší čitelnost a delší životnost
- Matný, neodrazný povrch pásma neodráží (sluneční) paprsky
- Jasně čitelné číslice pro rychlé a přesné měření
- Koncový háček připevněn k pásmu 2 nebo 3 nýty pro vyšší pevnost a odolnost
- Díky šikové sponce na řemen máte svinovací metr vždy po ruce
- Přesnost: Třída II

KÓD	POPIS			
STHT36802-0	Svinovací metr Tylon Duallock 3 m - 13 mm	X	6	2 5 3 5 6 0 3 6 8 0 2 9
STHT36803-0	Svinovací metr Tylon Duallock 5 m - 19 mm	X	6	2 5 3 5 6 0 3 6 8 0 3 6
STHT36804-0	Svinovací metr Tylon Duallock 8 m - 25 mm	X	6	2 5 3 5 6 0 3 6 8 0 4 3

SVINOVACÍ METR TYLON™ M/FT



- Inovativní a ergonomický design: lehký a kompaktní svinovací metr
- Nárazuvzdorné tělo poskytuje zvýšenou ochranu pásma i mechanismu
- Nový povlak Tylon, 1,5 x odolnější proti oděru: lepší čitelnost a delší životnost
- Matný, neodrazný povrch pásma neodráží (sluneční) paprsky
- Jasně čitelné číslice pro rychlé a přesné měření
- Ruční blokovací systém
- Koncový háček připevněn k pásmu 2 nebo 3 nýty pro vyšší pevnost a odolnost
- Díky šikové sponce na řemen máte svinovací metr vždy po ruce
- Přesnost: Třída II

KÓD	POPIS			
0-30-686	Svinovací metr Tylon - 3 m / 10";- 12,7 mm	X	6	2 5 3 5 6 0 3 0 6 8 6 1
0-30-696	Svinovací metr Tylon - 5 m / 16";- 19 mm	X	6	2 5 3 5 6 0 3 0 6 9 6 0
0-30-656	Svinovací metr Tylon - 8 m / 24";- 25 mm	X	36	2 5 3 5 6 0 3 0 6 5 6 4

SVINOVACÍ METR



- Polymerová ochranná vrstva a tělo z odolného plastu ABS
- Jasně čitelný
- Chromovaná spona na opasek
- Ergonomický design s blokovacím tlačítkem
- Háček TRU-ZERO™ pro přesné vnitřní a vnější měření.
- Přesnost: Třída II

KÓD	POPIS			
0-30-487	Svinovací metr 3 m - 12,7 mm	X	6	2 5 3 5 6 0 3 0 4 8 7 4
1-30-487	Svinovací metr 3 m - 12,7 mm	-	12	2 5 3 5 6 1 3 0 4 8 7 3
0-30-497	Svinovací metr 5 m - 19 mm	X	6	2 5 3 5 6 0 3 0 4 9 7 3
1-30-497	Svinovací metr 5 m - 19 mm	-	12	2 5 3 5 6 1 3 0 4 9 7 2
0-30-457	Svinovací metr 8 m - 25 mm	X	6	2 5 3 5 6 0 3 0 4 5 7 7
1-30-457	Svinovací metr 8 m - 25 mm	-	12	3253561304576

KRÁTKÉ SVINOVACÍ METRY BEZ ZÁMKU

SVINOVACÍ METR PLA



- Kapesní svinovací metr: extra ploché tělo
- Nárazuvzdorné tělo z plastu ABS
- Automatické navinutí pásma
- Přesnost: Třída II

KÓD	POPIS			
0-32-100	Svinovací metr Pla 3 m - 6,35 mm	X	12	3 253560 321000

SVINOVACÍ METR PANORAMIC



- Nárazuvzdorné tělo z plastu ABS
- Ochranná hliníková deska základny
- Měřicí pásmo z kalené a temperované uhlíkové oceli potažené polyamidovým ochranným povlakem Mabolon™ - odolné proti oděru, chemikáliím a prakticky nerozbitné
- Horní průzor: usnadňuje přesné měření interních rozměrů
- Háček TRU-ZERO™ pro přesné vnitřní a vnější měření.
- Automatické navinutí pásma
- Přesnost: Třída II

KÓD	POPIS			
0-32-125	Svinovací metr Panoramic 3 m - 12,7 mm	X	6	3 253560 321253
1-32-125	Svinovací metr Panoramic 3 m	X	6	3253561321252

SKLÁDACÍ METRY - SKLÁDACÍ METRY

DŘEVĚNÝ SKLÁDACÍ METR



- Vícevrstvá povrchová úprava
- Voděodolná vrchní vrstva bez UV vrstvy
- Měděné kování
- Skryté nýty a ocelové spirálové pružiny

KÓD	POPIS			
0-35-455	Dřevěný skládací metr 2 m - 15 mm	X	10	3 253560 354558

DŘEVĚNÝ SKLÁDACÍ METR - ŽLUTOBÍLÝ



- Vícevrstvá povrchová úprava
- Voděodolná vrchní vrstva bez UV vrstvy
- Měděné kování
- Skryté nýty a ocelové spirálové pružiny

KÓD	POPIS			
0-35-458	Dřevěný skládací metr 2 m - 15 mm žlutobílý	X	10	3 253560 354588

PLASTOVÝ SKLÁDACÍ METR



- Laminátový metr
- Do hloubky ryté znaky
- Červeně vyznačená desetinná soustava
- Zahloubené nýty a ocelové spirálové pružiny

KÓD	POPIS			
0-35-229	Plastový skládací metr 2 m	X	10	3 253560 352298

PRUŽNÝ STROJAŘSKÝ METR

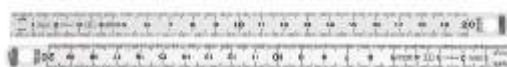

- Pružný strojařský metr z nerez oceli a foto-vyleptanými znaky
- Značení po 1 mm na přední straně a 0,5 mm na zadní
- Neodrazný povrch pro snadné čtení
- Přesnost: Třída II

KÓD	POPIS			
1-35-524	Strojařský metr 300 mm - 13 mm	-	10	3 253561 355240
1-35-536	Strojařský metr 500 mm - 19 mm	-	10	3 253561 355363
1-35-522	Strojařský metr 500 mm	-	10	3253561355226

MOSAZNÝ SKLÁDACÍ METR



- Antireflexní úprava
- Odolnost proti korozi
- 1m

KÓD	POPIS			
0-35-304	Mosazný skládací metr	X	6	3253561353048

OCELOVÁ ŠUPLERA - 150MM



- Jednodílný hrot a pravítko s měřením vnitřního prostoru
- Posuvné měřítko se ovládá kolečkem 1/10°
- Posuvný třmen pro snadné použití

KÓD	POPIS			
1-35-603	Ocelová šuplera - 150mm	-	10	3253561356032

OCELOVÉ STROJAŘSKÉ PRAVÍTKO



- 1 mm silná čepel
- Hluboké gravírování
- K dispozici v rozměrech 500 mm x 25 mm, 1000 mm x 25 mm

KÓD	POPIS			
1-35-558	Ocelové strojařské pravítko	-	10	3253561355585

MULTIFUNKČNÍ ÚHELNÍK



- 300 mm / 12" metrický imperiální pro snadné použití
- 360° libela pro viditelnost do všech stran
- Lze použít jako zkušební a pokosový čtyřhran, hloubkoměr nebo výškoměr a vodováhu

KÓD	POPIS			
2-46-222	Multifunkční úhelník	X	6	3253561355585

OCELOVÝ ÚHELNÍK



- Vyznačení v metrických jednotkách na obou stranách

KÓD	POPIS			
2-46-500	Ocelový úhelník	X	6	3253562465009

MĚŘICÍ DLOUHÁ PÁSMA



3 TYPY TĚL



OTEVŘENÉ TĚLO
Ergonomické
Jednoduchá
údržba



POLOUZAVŘENÉ TĚLO
Kompaktní
Jednoduchá
údržba



UZAVŘENÉ TĚLO
Kompaktní
Chráněné pásmo



DLOUHÉ MĚŘICÍ PÁSMA MABOLON

Pásmo z uhlíkové oceli, tvrzená a temperovaná ochranná polyamidová vrstva MABOLON zaručuje mimořádnou odolnost proti oděru. Při normálním používání prakticky nerozbitné.



MĚŘICÍ PÁSMA Z NEREZ OCELI

K dispozici s šířkou až 9,5 mm. Odolné proti oděru, s maximální antikorozi ochranou.

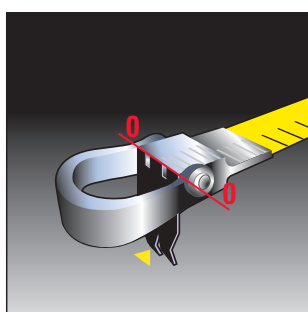

SKLOPNÝ KONCOVÝ HÁČEK

Háček z tvrzené oceli se otevírá na 90° s nulovým bodem na vnitřní straně. Hroty zajišťují protiskluzové zachycení na většině materiálů.



LAMINÁTOVÉ MĚŘICÍ PÁSMA

Laminátové měřicí pásmo je velmi odolné vůči vytažení. Značení je chráněno jedinečným průhledným nátěrem. Hladké a omyvatelné. Nevodivé.

LAMINÁTOVÉ MĚŘICÍ PÁSMA - Odstupňované po 2 mm



LAMINÁTOVÉ MĚŘICÍ PÁSMA - Odstupňované po 1 mm



EVROPSKÁ NORMA PŘESNOSTI

POVOLENÉ ODCHYLKY

Třída přesnosti



Třída přesnosti



10 m	20 m	30 m	50 m	100 m
2,1 mm	4,3 mm	6,3 mm	10,3 mm	20,3 mm
4,6 mm	8,6 mm	12,6 mm	20,6 mm	40,6 mm

Všechna měřicí pásma STANLEY prodávána společností Nordics splňují evropské normy přesnosti.

Příklad: pro měřicí pásmo třídy II o délce 20 m platí tolerance 4,3 mm po celé délce.

DLOUHÁ MĚŘICÍ PÁSMA

DLOUHÉ PÁSMO MASTER II



- Ergonomická tvarovaná rukojeť
- Otevřený pochromovaný měděný rám
- Pásmo a rukojeť je možné přehodit na používání pravou nebo levou rukou
- Velká pásmová klička (standard DIN) vybavená odnímatelným pásmem s plně výsuvnou záklopkou
- Pásmo žluté barvy čitelně odstupňované po 2 mm
- Přesnost: Třída II

KÓD	POPIS			
1-34-477	Dlouhé pásmo Master II 30 m - 12,7 mm	-	1	
1-34-478	Dlouhé pásmo Master II 50 m - 12,7mm	-	1	

DLOUHÉ PÁSMO ACIELAK



- Perforované ocelové tělo natřené epoxidovým lakem je vysoce odolné proti nárazům a korozi
- Tangenciální výstup pásky pro její optimální návrat
- Pochromovaná skládací klička z oceli (standard DIN) se sklopným háčkem
- Pásmo žluté barvy čitelně odstupňované po 2 mm
- Přesnost: Třída II

KÓD	POPIS			
0-34-406	Dlouhé pásmo ACIELAK 20 m - 12,7 mm	X	2	

LAMINÁTOVÉ DLOUHÉ MĚŘICÍ PÁSMO FATMAX®

STANLEY
FATMAX



- Pásmo z laminátu
- Rukojeť ze dvou materiálů
- Při navíjení poměr 3:1
- Kotvicí hák
- Přesnost: Třída II

KÓD	POPIS			
2-34-824	Dlouhé pásmo FATMAX 60 m - 19 mm - otevřené tělo	X	2	3 253562 348241

DLOUHÉ MĚŘICÍ PÁSMO FATMAX®

STANLEY
FATMAX



- Nárazuvzdorné uzavřené tělo z plastu ABS s měkkou elastomerovou rukojetí pro pohodlné držení
- Pásmo z nerez oceli
- Při navíjení poměr 3:1
- Skládací rukojeť
- Pásmo žluté barvy čitelně odstupňované po 1 mm
- Přesnost: Třída II

KÓD	POPIS			
0-34-133	Dlouhé pásmo FATMAX 20 m - 9,5 mm - uzavřené tělo	X	6	3 253560 341336
0-34-134	Dlouhé pásmo FATMAX 30 m - 9,5 mm - uzavřená skříň	X	6	3 253560 341343

DLOUHÉ PÁSMO S UZAVŘENÝM POUZDREM



- Nepřehlédnutelné žluté tělo z nárazuvzdorného plastu ABS s dlouhou životností
- Měřicí pásmo z kalené uhlíkové oceli s odolným polymerovým ochranným povlakem
- Háček je uložený uvnitř pro snadné skladování
- Skládací rukojeť umožňuje jednoduché uložení
- Žluté pásmo čitelně odstupňované po 1 mm
- Přesnost: Třída II

KÓD	POPIS			
0-34-105	Dlouhé pásmo ocel 20 m - 9,5 mm - uzavřené pouzdro	X	6	3 253560 341053
0-34-108	Dlouhé pásmo ocel 30 m - 9,5 mm - uzavřené pouzdro	X	6	3 253560 341084
1-34-102	Dlouhé pásmo ocel 10 m - 9,5 mm - uzavřené pouzdro	X	6	3253560341022

DLOUHÉ LAMINÁTOVÉ PÁSMO POWERWINDER



- Pásmo z laminátu
- Poměr při navíjení 3:1
- Průhledný lak proti opotřebení
- Koncový háček se „skutečnou nulou“;
- Kotvicí hák
- Nárazuvzdorné tělo z plastu ABS
- Přesnost: Třída III

KÓD	POPIS			
2-34-772	Dlouhé pásmo Powerwinder 30 m - 12,7 mm	X	2	2 5 3 5 6 2 3 4 7 7 2 5
2-34-775	Dlouhé pásmo Powerwinder 60 m - 12,7 mm	X	2	2 5 3 5 6 2 3 4 7 7 5 6
2-34-777	Dlouhé pásmo Powerwinder 100 m - 12,7 mm	X	2	2 5 3 5 6 2 3 4 7 7 7 0

DLOUHÉ LAMINÁTOVÉ PÁSMO



- Konstrukce z plastu ABS odolného proti rázům pro použití v náročném provozu
- Vytužený laminát ze 40 vláken: snižuje elasticitu a zvyšuje přesnost
- Velmi dobře viditelné žluté pásmo s odstupňováním po 2 mm pro přesné měření
- Pásmo: korozivzdorné, s ochranou proti UV záření, nevodivé a s omyvatelným PVC povrchem pro vyšší odolnost
- Je vybavené velkou rukojetí a bodcem do země pro ještě vyšší přesnost
- Přesnost: Třída III

KÓD	POPIS			
2-34-792	Dlouhé pásmo laminát 30 m - 12,7 mm - otevřené tělo	X	2	2 5 3 5 6 2 3 4 7 9 2 3
2-34-795	Dlouhé pásmo laminát 60 m - 12,7 mm - otevřené tělo	X	2	2 5 3 5 6 2 3 4 7 9 5 4

DLOUHÉ LAMINÁTOVÉ PÁSMO S UZAVŘENÝM POUZDREM



- Konstrukce z plastu ABS odolného proti rázům pro použití v náročném provozu
- Vytužený laminát pásma snižuje elasticitu a zvyšuje přesnost
- Velmi dobře viditelné žluté pásmo s odstupňováním po 2 mm pro přesné měření
- Pásmo: korozivzdorné, s ochranou proti UV záření, nevodivé a s omyvatelným PVC povrchem pro vyšší odolnost
- Perforace zadní strany pro snazší čištění pásma
- Přesnost: Třída III

KÓD	POPIS			
0-34-295	Dlouhé pásmo laminát 10 m - 12,7 mm - uzavřené pouzdro	X	6	2 5 3 5 6 0 3 4 2 9 5 1
0-34-296	Dlouhé pásmo laminát 20 m - 12,7 mm - uzavřené pouzdro	X	6	2 5 3 5 6 0 3 4 2 9 6 8
0-34-297	Dlouhé pásmo laminát 30 m - 12,7 mm - uzavřené pouzdro	X	6	2 5 3 5 6 0 3 4 2 9 7 5

MĚŘICÍ KOLEČKA

MĚŘICÍ KOLEČKO S ČÍTAČEM MW40M



- 5číslicový čítač s ručním resetovacím tlačítkem pro vynikající přesnost
- Robustní ocelová skládací pogumovaná rukojeť
- Hliníkové kolo s gumovým pláštěm
- Přesnost +/- 99 %
- S brašnou

KÓD	POPIS			
1-77-174	MĚŘICÍ KOLEČKO S ČÍTAČEM MW40M	-	6	3 253561 771743
1-77-176	DIGITÁLNÍ MĚŘICÍ KOLEČKO S ČÍTAČEM DMW40M	-	6	32535611771767

MĚŘICÍ KOLEČKO DISKOVÉ MW55D



- Kloub s pozitivním zámek umožňuje složení rukojeti i v rukavicích
- Konstrukce s těsněním chrání převody před zanešením prachem
- Pevná ocelová konstrukce pro vysokou odolnost, povrch chráněn práškovým lakem
- Velmi pevný kovový stojánek
- Přesné kovové počítadlo
- Pryžové obložení kolečka zabraňuje prokluzu na jakémkoli povrchu
- Disková výplň kolečka - velmi pevná konstrukce, snadno se čistí
- Převodový řemen - pohon počítadla s velkými čísly pro měření vzdálenosti až do 9 999,99 m
- Brzda - snadno ovladatelná, zabraňuje nechtěnému pohybu z místa
- Nárazuvzdorné pouzdro chrání mechanismus před poškozením
- Velké, dobře ovladatelné, nulovací tlačítko
- Pevná ocelová obruč kolečka s obvodem 1 m

KÓD	POPIS			
1-77-108	MĚŘICÍ KOLEČKO DISKOVÉ S ČÍTAČEM MW55D	-	1	3253561771088

MĚŘICÍ KOLEČKO VYPLÉTANÉ MW55S



- Kloub s pozitivním zámek umožňuje složení rukojeti i v rukavicích
- Konstrukce s těsněním chrání převody před zanešením prachem
- Pevná ocelová konstrukce pro vysokou odolnost, povrch chráněn práškovým lakem
- Velmi pevný kovový stojánek
- Přesné kovové počítadlo
- Pryžové obložení kolečka zabraňuje prokluzu na jakémkoli povrchu
- Vyplétané kolečko - velmi pevná a lehká konstrukce
- Převodový řemen - pohon počítadla s velkými čísly pro měření vzdálenosti až do 9 999,99 m
- Brzda - snadno ovladatelná, zabraňuje nechtěnému pohybu z místa
- Nárazuvzdorné pouzdro chrání mechanismus před poškozením
- Velké, dobře ovladatelné, nulovací tlačítko
- Pevná ocelová obruč kolečka s obvodem 1 m

KÓD	POPIS			
1-77-109	MĚŘICÍ KOLEČKO VYPLÉTANÉ S ČÍTAČEM MW55S	-	1	3253561771095

THE MEASURE OF A PRO™

PRAKTICKÉ INFORMACE

NÁŠ SORTIMENT

UNIVERZÁLNÍ ÚHELNÍK

Představuje velmi významný prvek ve výbavě tesařského náradí. Lze použít jako zkušební a pokosový úhelník, hloubkoměr nebo výškoměr a i jako vodováhu



POSUVNÝ ÚHELNÍK

Určený pro opakování a označování úhlů, ale pokud chcete úkos nastavit pod určitým úhlem, musíte s posuvným úhelníkem použít také úhломěr.



TESAŘSKÝ PŘÍLOŽNÝ ÚHELNÍK

Velmi užitečná pomůcka zejména při práci s velkými deskami. Reverzní odečítací stupnice a ostře vyražené odstupňování pro snadné čtení



REJSEK S JEHLOU

Používá se k rýhování po délce kusu dřeva rovnoběžně s horní plochou nebo horní hranou. Podél obrysové čáry se řeže přesněji než podél čáry pera. Rejsek s jehlou se skládá z přepážky, která se otírá o horní plochu nebo horní okraj obrobku, a z odstupňované měrné tyče, která obsahuje kalený vrubovací kolík. Rozteč čepu a přepážky se nastavuje pomocí ocelové měrné tyče a tyč se zajišťuje pomocí křídlaté matice.



SKLÁDACÍ ÚHELNÍK

Nepostradatelný pro velkoplošné nákresy a vytýčení stavebních profilů, základů, obkladů, dlažeb, příjezdových cest a terénních úprav. Jednoduchý skládací systém pro kompaktní velikost na snadné přenášení.



ZNAČKOVACÍ PÁSMA

Používají se k vyznačení přesných linií na podlaze, stěnách i stropech. Je to velmi důležitá část výbavy řemeslníků a instalatérů pro vyznačení stěn, podlah apod.



VYMĚŘOVACÍ NÁŘADÍ

VODOVÁHA S DIGITÁLNÍM ÚHLOMĚREM STANLEY® DIGITAL ANGLE LEVEL - 40 CM



- Vodováha s digitálním úhloměrem s podsvíceným LCD displejem
- Rozsah měření 0° do 225°
- 2 libely: 1 horizontální a 1 vertikální
- Hliníkový profil
- Přesnost digitálního měření: 0,1°
- Dodává se s 2 bateriemi AAA
- Dodává se s vodotěsným pouzdem
- Čitelnost displeje 360° - text na displeji se otáčí zároveň s vodováhou
- Funkce HOLD
- Paměť
- Funkce kalibrace
- Vhodné pro měření dvojitých úhlů pokosu (pomocí paměťové funkce)

KÓD	POPIS			
0-42-087	Vodováha s digitálním úhloměrem STANLEY® DIGITAL ANGLE LEVEL - 40 cm	X	4	3 2 5 3 5 6 0 4 2 0 8 7 1

TRUHLÁŘSKÝ ÚHELNÍK 5025



- Posuvný truhlářský úhelník
- Nárazuvzdorná plastová tyč s přesně opracovaným povrchem
- Plastové rameno s tvrzenou a modřenou ocelovou čepelí
- Chromovaný aretační šroub

KÓD	POPIS			
0-46-529	Posuvný úhelník 5025 - 228 mm	X	6	3 2 5 3 5 6 0 4 6 5 2 9 2
0-46-535	Posuvný úhelník 5025 - 267 mm	X	6	3 2 5 3 5 6 0 4 6 5 3 5 3

PLASTOVÝ TRUHLÁŘSKÝ ÚHELNÍK H1225



- Posuvný truhlářský úhelník
- Plastová tyč s vestavěnými rukojetmi
- Čepel z tvrzené nerezové oceli
- Aretační šroub s křídlatou maticí

KÓD	POPIS				
0-46-825	Posuvný úhelník H1225 - 200 mm	X	6	3 2 5 3 5 6 0 4 6 8 2 5 1	9,00

KOMBINOVANÝ ÚHELNÍK



- Lehké plastové tělo
- Odolný leptaný plech, dobře čitelný
- Vestavěná vodováha
- Odstupňování v mm
- Funkce: úhelník, pokosník, měření výšky a hloubky a vodováha

KÓD	POPIS			
2-46-017	Kombinovaný úhelník 300 mm	X	6	3 2 5 3 5 6 2 4 6 0 1 7 2

TESAŘSKÝ ÚHELNÍK/POKOSNÍK



- Tištěná dobře viditelná stupnice v mm na nerez oceli
- Rýhovaná hliníková patka je pevně připevněna k ocelovému rameni 3 nýty pro přesné měření
- Rameno v palcích je zkosené na 90° a 45° úhly
- Dílkování v mm na obou stranách

KÓD	POPIS			
1-45-685	Úhelník 250 x 140 mm	-	6	
1-45-686	Úhelník 300 x 200 mm	-	6	
1-45-687	Úhelník 400 x 200 mm	-	6	

OCELOVÝ ÚHELNÍK



- Metrická stupnice a ostře vyražené dílkování pro snadné čtení
- Ocelový leštěný úhelník s ochranným lakem proti rzi
- Dílkování po 2 mm, druhá strana po 1/8" pro přesnou práci
- Nedodává se s datovými knihami

KÓD	POPIS			
1-45-530	Ocelový úhelník 600 x 400 mm	-	6	

SKLÁDACÍ STAVAŘSKÝ ÚHELNÍK



- Úhelník se skládací konstrukcí
- Odolná, lehká hliníková konstrukce
- Úhly 90° a 45°
- Opatřený závěsným otvorem pro vertikální uložení

KÓD	POPIS			
1-45-013	Skládací stavařský hliníkový úhelník 1720 x 1220 mm	-	1	

KOMBINOVANÝ ÚHELNÍK S METRICKOU STUPNICÍ



- Důkladně gravírovaná tvrzená a pochromovaná ramena jsou korozivzdorná
- 300mm úhelník má přesně strojně opracované pracovní plochy pro vyšší přesnost
- Šikrová vestavěná rycí jehla na povrchové značení
- Tělo z přesného odlitku se 3 přesně opracovanými plochami pro přesné měření

KÓD	POPIS			
2-46-028	Kombinovaný litý úhelník 300 mm	X	4	3253562460288
2-46-143	Multifunkční úhelník 300mm			3253562461438

KOMBINOVANÝ ÚHELNÍK



- Na rameni jsou vyleptané metrické/imperiální stupnice v mm a cm a v palcích pak v 1/8" a 1/16"
- Lze použít jako běžný a pokosový úhelník, hloubkoměr nebo výškoměr a i jako vodováhu
- Profesionální kombinovaný úhelník z litiny s vysokou přesností a dlouhou životností
- Třída přesnosti I
- Strojně opracovaný na všech plochách pro zajištění přesnosti

KÓD	POPIS			
0-46-151	Kombinovaný úhelník - 300 mm	X	4	3253560461515

ZNAČKOVACÍ ŠŇŮRY

ZNAČKOVACÍ ŠŇŮRA STANLEY® FATMAX® 30 M XTREME™

STANLEY
FATMAX



- Tělo Chalkview™ s průhledným zásobníkem na křídou
- Odolné hliníkové tělo s ocelovým háčkem a sponou na opasek
- Snadná manipulace: šňůra se vytahuje bez námahy pomocí rukojeti
- Šikově vestavěné úložiště na háček
- Otočná rukojeť se zamkne do pouzdra pro přidržení šňůry
- Zásobník na křidu: 45 g
- Obsahuje 30 m polyesterové/nylonové šňůry
- Speciálně konstruovaný univerzální háček se uchyty po stranách, nahoře i dole
- Systém rychlého uvolnění

KÓD	POPIS			
0-47-480	Značkovací šňůra FATMAX Pro cívka 30 m	X	6	3 253560 474805
0-47-488	Značkovací šňůra FATMAX Pro cívka 30 m - s černým práškem	X	6	3253560474881

ZNAČKOVACÍ ŠŇŮRA



- Hliníkové tělo se sklopnou rukojetí
- Křídová šňůra (vyměnitelná): délka: 30 m, průměr: 1 mm
- Lze používat vertikálně jako olovnici
- Sklopením rukojeti se šňůra zablokuje
- Kapacita zásobníku na křidu 30 g

KÓD	POPIS			
0-47-100	Značkovací šňůra 30 m	X	6	3 253560 471002

ZNAČKOVACÍ ŠŇŮRA STANLEY® FATMAX® 30 M SADA

STANLEY
FATMAX



- Značkovací šňůra 0-47-140 FATMAX® cívka 30 m
- Prášek pro značkovací šňůra 1-47-403 115g
- Značkovač 0-47-316 STANLEY®

KÓD	POPIS			
0-47-681	Značkovací šňůra STANLEY® FATMAX® 30 m sada	X	6	3 253560 476816

ZNAČKOVACÍ ŠŇŮRA POWERWINDER



- 3,5 x rychlejší - systém rychlého uvolnění
- Ocelová otočná rukojeť
- Průhledný zásobník na prášek
- Vestavěné úložiště na háček
- Posuvná dvířka pro rychlé a snadné doplnění
- Lze používat také jako olovnici
- Tělo z nárazuvzdorného plastu ABS

KÓD	POPIS			
0-47-460	Značkovací šňůra Powerwinder 30 m	X	6	3 253560 474607

ZNAČKOVACÍ SADA POWERWINDER



- Značkovací šňůra 0-47-460 cívka Powerwinder 30 m
- Prášek pro značkovací šňůru 1-47-403 115g
- Vodováha na šňůru 0-42-287

KÓD	POPIS			
0-47-465	Značkovací sada Powerwinder 30 m	X	5	3 253560 474652

ZNAČKOVACÍ ŠŤŮRA ABS



- Nárazuvzdorné tělo z plastu ABS
- Skládací otočná rukojeť
- Posuvná dvířka na doplnění prášku
- Háček z nerez oceli

KÓD	POPIS			
0-47-440	Značkovací šňůra ABS cívka 30 m	X	6	3 253560 474409

ZNAČKOVACÍ SADA ABS



- Značkovací šňůra 0-47-440 STANLEY® ABS
- Prášek pro značkovací šňůru 1-42-403 115g
- Vodováha na šňůru 0-42-287

KÓD	POPIS			
0-47-443	Značkovací sada ABS 30 m	X	5	3 253560 474430

* Pouze ilustrativní fotografie

ZNAČKOVACÍ ŠŤŮRA COMPACT CÍVKA 9 M



- O více než polovinu menší objem oproti standardním značkovacím pásmům pro snazší přenášení i skladování
- 9m dlouhá přesná šňůra pro přesné linie
- Tělo z velmi odolného plastu ABS proti nárazům s měkkou rukojetí je velmi odolné, komfortní a dobře se drží
- Rychlost navíjení v poměru 3:1 je 3x rychlejší než u běžných značkovacích šňůr s poměrem 1:1
- Posuvná dvířka pro rychlé doplnění křídý
- Objem zásobníku na 28 g vystačí na 50 čar
- Sponka na opasek pro pohodlné nošení

KÓD	POPIS			
STHT0-47147	Značkovací šňůra Compact cívka 9 m	X	6	3 253560 471477
STHT0-47244	Značkovací sada Compact 9 m	X	6	3 253560 472443

VÝMĚNNÁ KŘÍDOVÁ ŠŇŮRA



- 30 m rezervní šňůry: průměr: 1 mm
- Pro všechny modely s výjimkou Traçor (0-01-000)

KÓD	POPIS			
0-47-101	VÝMĚNNÁ KŘÍDOVÁ ŠŇŮRA 30 m	X	6	2 5 3 5 6 0 4 7 1 0 1 9

PRÁŠEK DO ZNAČKOVACÍCH ŠŇŮR FATMAX® PRO

STANLEY
FATMAX



- Vhodný do vlhkého prostředí
- Odolnost proti vodě
- Přesnější a trvanlivější než klasický křídový prášek
- Až o 75 % menší odpad
- Dostupný v červené a černé barvě
- Třída 3 (viditelnost +/- 4 měsíce)

KÓD	POPIS			
9-47-822	Prášek do značkovacích šňůr FATMAX Pro - černý	-	18	2 5 3 5 6 1 4 7 8 2 2 2
9-47-821	Prášek do značkovacích šňůr FATMAX Pro - červený	-	18	2 5 3 5 6 1 4 7 8 2 1 5

PRÁŠEK DO ZNAČKOVACÍCH ŠŇŮR



- Speciální prášek - pro dobré přilnutí a viditelnost
- Odolný proti vodě
- Bílý: interní použití, např. na podlahové krytiny -
Třída 1 (viditelnost +/- 1 týden)
- Modrý: běžné interní i externí použití - Třída 1 (viditelnost +/- 1 týden)
- Červený: zdivo, venkovní značení. Nesmazatelný -
Třída 3 (viditelnost +/- 2 měsíce)

KÓD	POPIS			
1-47-403	Prášek do značkovacích šňůr modrý 115 g	-	12	2 5 3 5 6 1 4 7 4 0 3 3
1-47-404	Prášek do značkovacích šňůr červený 115 g	-	12	2 5 3 5 6 1 4 7 4 0 4 0
1-47-803	Prášek do značkovacích šňůr modrý 225 g	-	12	2 5 3 5 6 1 4 7 8 0 3 1
1-47-804	Prášek do značkovacích šňůr červený 225 g	-	12	2 5 3 5 6 1 4 7 8 0 4 8
1-47-917	Prášek do značkovacích šňůr modrý 1000 g	-	6	2 5 3 5 6 1 4 7 9 1 7 5
1-47-919	Prášek do značkovacích šňůr červený 1000 g	-	6	2 5 3 5 6 1 4 7 9 1 9 9
1-47-405	Prášek do značkovacích šňůr bílý 115 g	-	12	3253561474057

* Pouze ilustrativní fotografie

ZNAČKOVAČE A TUŽKY

ZNAČKOVAČE

STANLEY
FATMAX



- S permanentním inkoustem pro značení za všech podmínek i za každého počasí
- Silný odolný hrot proti opotřebení - seříznutý v šikmém úhlu
- Vhodný pro profesionální použití
- Na beton, střešní materiál, šrouby a matice, ruční nářadí, dřevo, kov a trubky
- K dispozici v černé barvě - 2 ks / karta
- V červené, modré, černé - 3 ks / karta (0-47-315)
- Zkosený hrot 0-47-314 a 0-47-315
- Jemný hrot 0-47-312

KÓD	POPIS			
0-47-312	Značkováč FATMAX černý - jemný hrot (x2)	X	12	3253560473129
0-47-314	Značkováč FATMAX černý (x2)	X	12	
0-47-315	Značkováč FATMAX červený/černý/modrý (x3) balení	X	12	
STHT81389-0	Značkováč FATMAX červený - jemný hrot (x2)	X	24	3253560813895
0-47-322	Miniznačkováč FATMAX černý/červený/modrý - jemný hrot (x3)	X	12	3253560473228

PERMANENTNÍ POPISOVAČE S JEMNÝM HROTEM



- Rychle schnoucí a vodě odolný inkoust vhodný na téměř všechny povrchy
- K dispozici v barvě černé, červené a modré
- Trvalé značení na všech typech materiálů, jako je beton, kov, dřevo, potrubí apod.
- Jemný hrot popisovače
- Velikost popisovače - 14 cm

KÓD	POPIS			
STHT81390-0	Značkováč STANLEY modrý - jemný hrot (x2)	X	24	3253560813901

SADA PERMANENTNÍCH POPISOVAČŮ S JEMNÝM HROTEM



- Rychle schnoucí a vodě odolný inkoust vhodný na téměř všechny povrchy
- Sada obsahuje: 2x černý, 1x červený a 1x modrý popisovač
- Trvalé značení na všech typech materiálů, jako je beton, kov, dřevo, potrubí apod.
- Jemný hrot popisovače
- Velikost popisovače - 14 cm

KÓD	POPIS			
STHT81391-0	Značkováče STANLEY černý (2x), červený, modrý - jemný hrot	X	24	3253560813918

ZNAČKOVAČ S JEMNÝM HROTEM



- Permanentní černý inkoust
- Odolnost proti vodě
- Na beton, měď, šrouby a matice, ruční nářadí, dřevo, kov a trubky

KÓD	POPIS			
0-47-316	Značkováč s jemným hrotem černý	X	24	

MINI ZNAČKOVACĚ



- Permanentní, voděodolný inkoust
- Na beton, měď, šrouby a matice, ruční nářadí, dřevo, kov a trubky
- K dispozici v černé barvě (1-47-324)
- Červený/zelený/modrý/černý (1-47-329)

KÓD	POPIS			
1-47-324	Mini značkováč černý (x72)	-	72	
1-47-329	Mini značkováč červený/zelený/ modrý/černý (x72)	-	72	

KÓD	POPIS			
2-47-329	Značkováče mini STANLEY® MULTI jemný hrot - Carder x 4 v balení (černý/červený/zelený/ modrý)	-	48	3253562473295

TESAŘSKÁ TUŽKA



- Oválná tesařská tužka
- Hranatá tuha tvrdosti HB

KÓD	POPIS			
1-03-850	Červená tužka	-	60	

ZEDNICKÁ TUŽKA



- Oválná zednická tužka
- Hranatá tuha tvrdosti HB

KÓD	POPIS			
1-03-851	Zelená tužka	-	60	

REJSEK S JEHLU



- Plastový rejsek s jehlou
- Plastové tělo s kovovou vložkou proti oděru
- Kalibrovaná deska pro snadné nastavení
- Stupnice po 2 mm
- Celková délka 215 mm

KÓD	POPIS			
2-47-064	Rejsek s jehlou 150 mm	X	5	



VODOVÁHY

Na pracovišti, v garáži nebo jen při věšení obrazů potřebujete vodováhu, na kterou se můžete spolehnout, že váš projekt bude v rovině a funkční. Nabízíme široký výběr vodováh, včetně laserových, krabicových, I-beam, torpeda a dalších.



VODOVÁHY SPRÁVNÁ VODOVÁHA PRO PŘÍSLUŠNOU PRÁCI

Čím delší, tím lepší, zejména v případě nedokonale opracovaných povrchů. Kratší vodováha má tendenci kopírovat profil povrchu, zatímco delší si poradí i se zvlněním. Pro zedníky a vůbec stavaře je nejlepší volbou vodováha o délce 1 200 mm a 1800 mm bude ideální rozměr pro betonáře. Truhláři na dokončovací práce dají přednost lehčí vodováze nebo profilu I o délce 600 až 900 mm, která je ideální například na sestavení kuchyňské linky a celkově zakončovací práce se dřevem.

VODOVÁHY

VODOVÁHY FATMAX® PRO PROFIL I

STANLEY
FATMAX

- Odolný profil I je až 5 x pevnější než ostatní vodováhy STANLEY®
- Mimořádně velká středová trubice pro dobrou čitelnost
- Stěnové libely s vynikající přesností (0,5 mm/m)
- Rukojeť ze dvou materiálů přišroubovaná k rámu
- 2 pracovní povrchy pro maximální přesnost
- Gumové chrániče na koncích
- Doživotní záruka přesnosti



KÓD	POPIS			
0-43-616	Vodováha FATMAX Pro 400mm	-	1	3 2 5 3 5 6 0 4 3 6 1 6 2
0-43-624	Vodováha FATMAX Pro 600mm	-	4	3 2 5 3 5 6 0 4 3 6 2 4 7
0-43-636	Vodováha FATMAX Pro 900mm	-	1	3 2 5 3 5 6 0 4 3 6 3 6 0
0-43-648	Vodováha FATMAX Pro 1200mm	-	1	3 2 5 3 5 6 0 4 3 6 4 8 3
0-43-672	Vodováha FATMAX Pro 1800mm	-	1	3 2 5 3 5 6 0 4 3 6 7 2 8
0-43-681	Vodováha FATMAX Pro 2000mm	-	1	3 2 5 3 5 6 0 4 3 6 8 1 0

MAGNETICKÉ VODOVÁHY FATMAX® PRO PROFIL I

STANLEY
FATMAX

- Odolný profil I je až 5 x pevnější než ostatní vodováhy STANLEY®
- Mimořádně velká středová libela pro dobrou čitelnost
- Stěnové libely s vynikající přesností (0,5 mm/m)
- Rukojeť ze dvou materiálů přišroubovaná k rámu
- 2 pracovní povrchy pro maximální přesnost
- Zabudované magnety jsou 2 x silnější než běžné
- Gumové chrániče na koncích
- Doživotní záruka přesnosti



KÓD	POPIS			
0-43-617	Magnetická vodováha FATMAX Pro 400mm	-	1	3 2 5 3 5 6 0 4 3 6 1 7 9
0-43-625	Magnetická vodováha FATMAX Pro 600mm	-	4	3 2 5 3 5 6 0 4 3 6 2 5 4
0-43-637	Magnetická vodováha FATMAX Pro 900mm	-	1	3 2 5 3 5 6 0 4 3 6 3 7 7
0-43-649	Magnetická vodováha FATMAX Pro 1200mm	-	1	3 2 5 3 5 6 0 4 3 6 4 9 0
0-43-679	Magnetická vodováha FATMAX Pro 2000mm	-	1	3 2 5 3 5 6 0 4 3 6 7 9 7

SPRÁVNÁ VODOVÁHA PRO PŘÍSLUŠNOU PRÁCI

VYBERTE SI SPRÁVNOU DÉLKU VODOVÁHY

Čím delší, tím lepší, zejména v případě nedokonale opracovaných povrchů. Kratší vodováha má tendenci kopírovat profil povrchu, zatímco delší si poradí i se zvlněním. Pro zedníky a vůbec stavaře je nejlepší volbou vodováha FatMax Extreme o délce 1 200 mm a 1800 mm bude ideální rozměr pro betonáře. Truhláři na dokončovací práce dají přednost lehčí vodováze nebo profilu I o délce 600 až 900 mm, která je ideální například na sestavení kuchyňské linky a celkově zakončovací práce se dřevem.

PROFILOVÉ VODOVÁHY

Profilované kazetové tělo pro maximální pevnost a výkon na pracovišti. Jsou osazeny pevnými libelami vyrobenými s přesně dodržnými tolerancemi pro zajištění plynulého pohybu a rychlému ustálení bubliny. Pohodlné čtení polohy díky malé zvětšovací plošce na středu trubice.



VODOVÁHA S OTOČNOU LIBELOU

Otočnou libelu je možné nastavit v úhlu 0° a 90°, což vám umožní přesné vyměření sklonu například střechy nebo odpadních trubek.



PROFILOVÉ VODOVÁHY

Profilové vodováhy představují lehčí alternativu, jsou opatřeny trubicovými libelami v 360°.



VODOVÁHY TYPU TORPÉDO

Vodováha FatMax® Xtreme Torpedo je opatřena drážkou vysoustruženou v magnetické základně, díky které je možné ji pevně uchytit na trubky - ideální pro lešenáře, montáž strojního vybavení, potrubí vzduchotechniky nebo polic.

TORPEDO	KLASICKÝ TVAR	NOSNÍKOVÉ VODOVÁHY	PROFIL I	DIGITÁLNÍ
Tradiční Praktičnost Kompaktní rozměry	Tradiční Praktičnost Pevné Přesné Různé délky	Praktičnost Velmi odolné Přesné Různé délky Verze s magnetem	Lehké Pevné Přesné Různé délky Verze s magnetem	Lehké Přesné Dobře čitelné Měření úhlů Různé délky

DIGITÁLNÍ VODOVÁHA FATMAX®

STANLEY
FATMAX



- Digitální vodováha s podsvíceným LCD displejem
- Čitelná ze všech stran 360° - text na displeji se otáčí s vodováhou
- Funkce HOLD a funkce MODE (stupně, procenta, cm - m)
- Paměť až na 9 měření
- Funkce kalibrace a nastavení vlastního referenčního bodu
- Zvukový signál v úhlech 0°, 45° a 90°
- Upozornění na slabou baterii
- Hliníkový profil s rukojetí a krajovými chrániči
- 2 libely: 1 horizontální a 1 vertikální
- Přesnost digitálního měření: 0,1°, 0,2° v úhlech
- Dodává se s vodotěsným pouzdrům a 2 bateriemi typu AAA

KÓD	POPIS			
0-42-065	Digitální vodováha FATMAX 600 mm	X	1	3 2 5 3 5 6 0 4 2 0 6 5 9
0-42-086	Digitální vodováha FATMAX 1200 mm	X	1	3 2 5 3 5 6 0 4 2 0 8 6 4
0-42-063	Digitální vodováha FATMAX 400 mm	X	1	3255360420635

VODOVÁHA FATMAX® II - STANDARD

STANLEY
FATMAX



- Hliníková vodováha
- 2 pracovní plochy
- Velká centrální libela a 2 vertikální
- Náraz tlumící koncové chrániče
- Přesnost: +/- 0,5 mm/m

KÓD	POPIS			
1-43-524	Vodováha FATMAX 600 mm	-	1	3 2 5 3 5 6 1 4 3 5 2 4 9
1-43-536	Vodováha FATMAX 900 mm	-	1	3 2 5 3 5 6 1 4 3 5 3 6 2
1-43-548	Vodováha FATMAX 1200 mm	-	1	3 2 5 3 5 6 1 4 3 5 4 8 5
1-43-572	Vodováha FATMAX 1800 mm	-	1	3 2 5 3 5 6 1 4 3 5 7 2 0

MAGNETICKÁ VODOVÁHA FATMAX® II

STANLEY
FATMAX



- Hliníková vodováha
- 2 pracovní plochy
- Silné magnety
- Velká centrální libela a 2 vertikální
- Náraz tlumící koncové chrániče
- Přesnost: +/- 0,5 mm/m

KÓD	POPIS			
1-43-525	Magnetická vodováha FATMAX 600 mm	-	1	3 2 5 3 5 6 1 4 3 5 2 5 6
1-43-549	Magnetická vodováha FATMAX 1200 mm	-	1	3 2 5 3 5 6 1 4 3 5 4 9 2

VODOVÁHA CLASSIC PRO FATMAX®

STANLEY
FATMAX

3 libely, středová extra velká pro dobrou čitelnost a přesnost +/- 0,5 mm / m (s výjimkou FMHT42554-1: 2 libely)

Hliníkový rám, ergonomičtější štíhlý profil



Náraz tlumící koncové chrániče

PROFILOVÁ VODOVÁHA

Profilované kazetové tělo pro maximální pevnost a výkon na pracovišti. Jsou osazeny pevnými libelami vyrobenými s přesně dodržnými tolerancemi pro zajištění plynulého pohybu a rychlému ustálení bubliny. Pohodlné čtení polohy díky malé zvětšovací plošce na středu trubice.



KÓD	POPIS			
FMHT42552-1	Vodováha FATMAX classic PRO 400 mm	-	10	3253561425523
FMHT42554-1	Vodováha FATMAX classic PRO 600 mm	-	10	3 253561 425547
FMHT42447-1	Vodováha FATMAX classic PRO 1000 mm	-	10	3 253561 424472
FMHT42559-1	Vodováha FATMAX classic PRO 1200 mm	-	10	3 253561 425592
FMHT42561-1	Vodováha FATMAX classic PRO 1800 mm	-	6	3 253561 425615

VODOVÁHA STANLEY® CLASSIC

- Extra velká středová libela pro dobrou čitelnost a přesnost +/- 0,5 mm/m
- Velké libely s výbornou čitelností
- Náraz tlumící koncové chrániče



KÓD	POPIS			
STHT1-43102	Vodováha Classic 400 mm	-	2	3 253561 431029
STHT1-43103	Vodováha Classic 600 mm	-	2	3 253561 431036
STHT1-43104	Vodováha Classic 800 mm	-	2	3 253561 431043
STHT1-43105	Vodováha Classic 1000 mm	-	2	3 253561 431050
STHT1-43106	Vodováha Classic 1200 mm	-	2	3 253561 431067
STHT1-43107	Vodováha Classic 1500 mm	-	2	3 253561 431074
STHT1-43108	Vodováha Classic 1800 mm	-	2	3 253561 431081
STHT1-43109	Vodováha Classic 2000 mm	-	2	3 253561 431098

MAGNETICKÁ VODOVÁHA STANLEY® CLASSIC

- Extra velká středová libela pro dobrou čitelnost a přesnost +/- 0,5 mm/m
- Velké libely s výbornou čitelností
- Náraz tlumící koncové chrániče



KÓD	POPIS			
STHT1-43110	Magnetická vodováha Classic 400 mm	-	2	3 2 5 3 5 6 1 4 3 1 1 0 4
STHT1-43111	Magnetická vodováha Classic 600 mm	-	2	3 2 5 3 5 6 1 4 3 1 1 1 1
STHT1-43112	Magnetická vodováha Classic 800 mm	-	2	3 2 5 3 5 6 1 4 3 1 1 2 8
STHT1-43114	Magnetická vodováha Classic 1200 mm	-	2	3 2 5 3 5 6 1 4 3 1 1 4 2
STHT1-43115	Magnetická vodováha Classic 1500 mm	-	2	3 2 5 3 5 6 1 4 3 1 1 5 9
STHT1-43116	Magnetická vodováha Classic 1800 mm	-	2	3 2 5 3 5 6 1 4 3 1 1 6 6
STHT1-43117	Magnetická vodováha Classic 2000 mm	-	2	3 2 5 3 5 6 1 4 3 1 1 7 3

ZEDNICKÁ VODOVÁHA

- Hliníková verze
- 2 libely: 1 vertikální a 1 horizontální
- Rukojeti z plastu ABS



KÓD	POPIS			
0-42-323	Zednická vodováha 2000 mm - 2L	X	5	3 2 5 3 5 6 0 4 2 3 2 3 0

VODOVÁHA FATMAX® PRO PROFIL I

STANLEY
FATMAX

- Odolné libely s vynikající přesností +/- 0,5 mm/m
- Výřez na měření kulatých trubek
- Náraz tlumící koncové chrániče
- Maximálně odolný lehký hliníkový profil I



KÓD	POPIS			
XTHT1-42131	Vodováha FATMAX Pro kazetový profil I 600mm	-	2	3 2 5 3 5 6 1 4 2 1 3 1 0
XTHT1-42134	Vodováha FATMAX Pro profil I 1200 mm	-	2	3 2 5 3 5 6 1 4 2 1 3 4 1
XTHT1-42138	Vodováha FATMAX Pro profil I 1800 mm	-	2	3 2 5 3 5 6 1 4 2 1 3 8 9

MAGNETICKÁ VODOVÁHA FATMAX® PRO PROFIL I

STANLEY
FATMAX



- Odolné libely s vynikající přesností +/- 0,5 mm/m
- Výřez na měření kulatých trubek
- Náraz tlumící koncové chrániče
- Maximálně odolný lehký hliníkový profil I

KÓD	POPIS			
XTHT1-42132	Magnetická vodováha FATMAX Pro profil I 600 mm	-	2	2 5 3 5 6 1 4 2 1 3 2 7
XTHT1-42135	Magnetická vodováha FATMAX Pro profil I 1200 mm	-	2	2 5 3 5 6 1 4 2 1 3 5 8
XTHT1-42140	Magnetická vodováha FATMAX Pro profil I 1800 mm	-	2	2 5 3 5 6 1 4 2 1 4 0 2
XTHT1-42139	Magnetická vodováha FATMAX Pro profil I 2000 mm	-	2	2 5 3 5 6 1 4 2 1 3 9 6

VODOVÁHA FATMAX® KAZETOVÝ PROFIL I

STANLEY
FATMAX



- Hliníkový profil
- 3 libely, mimořádně velká středová trubice pro dobrou čitelnost
- Přesnost +/- 0,5 mm/m
- Míry (cm) na horní části - s výjimkou 180cm
- Náraz tlumící koncové chrániče

KÓD	POPIS			
1-43-553	Vodováha FATMAX profil I 600 mm	-	2	2 5 3 5 6 1 4 3 5 5 3 9
1-43-555	Vodováha FATMAX profil I 1200 mm	-	2	2 5 3 5 6 1 4 3 5 5 5 3
1-43-557	Vodováha FATMAX profil I 1800 mm	-	2	2 5 3 5 6 1 4 3 5 5 7 7

MAGNETICKÁ VODOVÁHA FATMAX® KAZETOVÝ PROFIL I

STANLEY
FATMAX



- Hliníkový profil
- 3 libely, mimořádně velká středová trubice pro dobrou čitelnost
- Přesnost +/- 0,5 mm/m
- Míry (cm) na horní části - s výjimkou 200cm
- Náraz tlumící koncové chrániče

KÓD	POPIS			
1-43-554	Magnetická vodováha FATMAX profil I 600 mm	-	2	2 5 3 5 6 1 4 3 5 5 4 6
1-43-556	Magnetická vodováha FATMAX profil I 1200 mm	-	2	2 5 3 5 6 1 4 3 5 5 6 0
1-43-558	Magnetická vodováha FATMAX profil I 2000 mm	-	2	2 5 3 5 6 1 4 3 5 5 8 4

VODOVÁHA STANLEY® PROFIL I



- Profil I
- Odolné hliníkové tělo do náročného provozu
- 3 trubicové libely: 1 vertikální, 1 horizontální, 1 nastavitelná do 180° (dvojitě značky od 0° do 90° a po 10 dílcích)
- Díky náraz tlumícím koncovým chráničům je zajištěna přesnost dokonce i po pádu vodováhy
- Přesnost: +/- 1,5 mm/m

KÓD	POPIS			
1-42-920	Vodováha s profilem I 600 mm 3L s libelou 180°	-	6	
1-42-921	Vodováha s profilem I 800 mm 3L s libelou 180°	-	6	
1-42-922	Vodováha s profilem I 1000 mm 3L s libelou 180°	-	6	
1-42-923	Vodováha s profilem I 1200 mm 3L s libelou 180°	-	6	
1-42-919	Vodováha s profilem I 400 mm 3L s libelou 180°	-	16	3255361429194

VODOVÁHA STANLEY® I-BEAM



- Pracovní plocha s klínovou drážkou na práci s trubkami
- Hliníková konstrukce se žlutým práškovým lakem: ochrana povrchu
- 3 libely (průměr Ø 12 mm): 180°, 90° a 45° (s výjimkou 30cm verze: 2 libely: 180° a 90°)
- Libely chráněné plastem
- Souvislá pracovní plocha s horním oknem
- Přesnost: +/- 2,0 mm/m
- Plastové konce

KÓD	POPIS			
0-42-072	Vodováha profilová 300 mm - 2L	-	10	
0-42-073	Vodováha profilová 450 mm - 3L	-	10	
0-42-074	Vodováha profilová 600 mm - 3L	-	10	
0-42-076	Vodováha profilová 1200 mm - 3L	-	10	

VODOVÁHA FATMAX® PRO BOX TORPEDO

STANLEY
FATMAX



- Kazetová vodováha se dvěma pevnými a jednou otočnou libelou 360° pro všestranné měření
- Dimenzovaná středová trubice s dobrou čitelností a zvýšenou přesností
- Magnetická základna pro usnadnění práce na ocelových konstrukcích a lešeních
- Gumové chrániče konců proti nárazům
- Lisovaná hliníkové tělo s vyšší pevností a sníženou hmotností
- Přesnost: +/- 0,5 mm/m

KÓD	POPIS			
XTHT0-42495	Vodováha FATMAX Pro Box Torpedo	X	6	

VODOVÁHA FATMAX® PRO TORPEDO

STANLEY
FATMAX



- Hliníková konstrukce
- 3 libely, středová větší velikosti a 1 otočná libela 180°
- Spodní část těla s vestavěným magnetem a drážkou

KÓD	POPIS			
0-43-609	Vodováha FATMAX Pro 250 mm - 3L	X	6	3 253560 4436094

VODOVÁHA FATMAX® TORPEDO

STANLEY
FATMAX



- Rám z litého hliníku s maximální odolností
- Pevné libely
- Přesnost: +/- 0,5 mm/m
- Extra velká středová libela
- Silné magnety
- Drážka na zakulacené povrchy

KÓD	POPIS			
0-43-603	Vodováha FATMAX™ Torpedo	X	6	3 253560 4436032

VODOVÁHA STANLEY® TORPEDO



- Robustní, nárazuvzdorné hliníkový rám
- Nárazuvzdorná středová libela
- Přesnost: +/- 2,0 mm/m
- Magnetická základna: možnost uvolnění rukou při práci s trubkami nebo na ocelových konstrukcích

KÓD	POPIS			
0-43-511	Magnetická vodováha Torpedo 250 mm Alu - 3L	X	6	3 253560 4435110

PLASTOVÁ VODOVÁHA STANLEY® TORPEDO



- Lehké tělo z odolného plastu ABS
- 3 libely: 1 vertikální, 1 horizontální a 1x 45°

KÓD	POPIS			
0-42-294	Vodováha Torpedo 200 mm - 3L	X	6	3 253560 4422943

HLINÍKOVÁ VODOVÁHA MAGNETICKÁ STANLEY® TORPEDO



- 3 libely: horizontální vertikální a 45°
- Magnetická základna ideální na ocelové konstrukce
- Pevné a lehké hliníkové tělo vhodné na malé montáže

KÓD	POPIS			
0-42-465	Hliníková vodováha magnetická Torpedo - 23 cm	X	6	3253560424657

VODNÍ VODOVÁHY



- Hadicová vodováha
- 2 průhledné trubice se stupnicí
- Na měření dlouhých vzdáleností (hadice není součástí balení)
- dílkování v mm

KÓD	POPIS			
0-42-430	Hadicová vodováha	X	6	3 253560 424305

ZÁVĚSNÁ VODOVÁHA



- Lehká hliníková verze se závěsnými háky
- Vhodná pro vyrovnání velkých ploch
- Ideální do terénu

KÓD	POPIS			
0-42-287	Závěsná vodováha 80 mm	X	6	3 253560 422875

KAPESNÍ VODOVÁHA



- Dobře čitelné libely
- Kompaktní rozměry
- Magnetická
- Příchytka na řemen

KÓD	POPIS			
0-42-130	Kapesní vodováha	-	6	3 253560 421304

MAGNETICKÁ VODOVÁHA NA SLOUPKY



- Skládací magnetická vodováha
- Magnetická
- Vhodná v úhlech 0 - 180°
- Vestavěná závěsná libela

KÓD	POPIS			
0-47-720	Magnetická vodováha na sloupky	-	4	3 253560 477202

DESKOVÁ VODOVÁHA



- Vhodné pro nastavení stolu, desek do roviny
- Připravené otvory pro možnost přichycení k desce

KÓD	POPIS			
0-42-127	Desková vodováha průměr 41 mm	X	12	3253560421274

SADA AL24GVP AUTOMATICKÁ VODOVÁHA (KRUHOVÁ STUPNICE 400 GON)



- Pracovní dosah 90 metrů
- Přesnost +/- 1,6 mm při 45 metrech
- Velká účinná clona a minimální zaostření 0,3 metru
- 24násobné zvětšení s drátěným kompenzátorem pro optimální přesnost a dosah
- Velké, snadno použitelné a přesné nastavení zaostření na levé a pravé straně s třecími brzdami.
- Snadno čitelný horizontální kruh a Penta Prism usnadňuje sledování bubliny
- Voděodolná, utěsněná konstrukce s utěsněnými nivelačními šrouby chráněnými proti prachu - lze používat za každého počasí

KÓD	POPIS			
1-77-160	Sada AL24GVP automatická vodováha (kruhová stupnice 400 gon)	-	4	3253561771606

SADA AL32GVP AUTOMATICKÁ VODOVÁHA (KRUHOVÁ STUPNICE 400 GON)



- Pracovní dosah 107 metrů
- Přesnost +/- 1,6 mm při 75 metrech
- Velká účinná clona a minimální zaostření 0,3 metru
- 32násobné zvětšení s drátěným kompenzátorem pro optimální přesnost a dosah
- Velké, snadno použitelné a přesné nastavení zaostření na levé a pravé straně s třecími brzdami.
- Snadno čitelný horizontální kruh a Penta Prism usnadňuje sledování bubliny
- Voděodolná, utěsněná konstrukce s utěsněnými nivelačními šrouby chráněnými proti prachu - lze používat za každého počasí

KÓD	POPIS			
1-77-245	Sada AL32GVP automatická vodováha (kruhová stupnice 400 gon)	-	4	3253561772450











MODELOVÁ ŘADA LASERŮ STANLEY®

Přesné měření znamená bezproblémové staveniště, rychlejší práci a minimalizaci odpadu i předělávek. Naším cílem bylo vytvořit řadu vzájemně se doplňujících produktů - vyrobený podle našich náročných standardů - které umožní profesionálním uživatelům rychlou a přesnou práci. Proto řada laserového nářadí STANLEY® přináší veškeré výhody odolných a dobře zkonstruovaných výrobků s uživatelsky přívětivými funkcemi a vlastnostmi určenými pro profesionální uživatele.

LASEROVÉ MĚŘIČE VZDÁLENOSTÍ

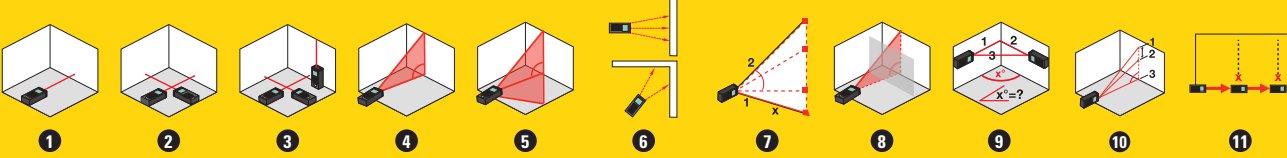
MODEL		 TLM40 STHT77666-0	 TLM50 STHT1-77409	 SLM65 STHT77065-0	 SLM100 STHT77100-0
HLAVNÍ FUNKCE	1 Vzdálenost	☐	☐	☐	☐
	2 Plocha	-	-	☐	☐
	3 Objem	-	-	☐	☐
	4 Výška	-	-	-	-
	5 Celková výška	-	-	-	-
	6 Sledování	☐	☐	☐	☐
	7 Sledování výšky	-	-	-	-
	8 Vzdálenost s překážkou	-	-	-	-
	9 Měření trojúhelníkové plochy	-	-	-	☐
	10 Částečná výška	-	-	-	-
	11 Vyměřovací funkce	-	-	-	-
SPECIFIKACE	Pracovní rozsah (min / max)	0,17 – 12 m	0,17 – 15 m	0,17 – 20 m	0,17 – 30 m
	Přesnost	+/- 6 mm na 10 m	+/- 3 mm na 10 m	+/- 3 mm na 10 m	+/- 3 mm na 10 m
	Snímač náklonu	-	-	-	-
	Odolnost proti prachu a vodě	-	IP40	IP40	IP40
	Obrazovka	1 hodnota	2 hodnoty	4 hodnoty	4 hodnoty
	Osvětlení obrazovky	-	-	-	-
	Zvukový signál	-	-	-	-
	Funkce kalkulačky +/-	-	-	-	-
	Paměť	-	1	2	3
	Časovač	-	-	-	-
	Výklopný kolík	-	-	-	-
	Digitální zoom (x4)	-	-	-	-
	Automatické vypnutí (laser/zařízení)	≤ 90 s	≤ 120 s	≤ 120 s	≤ 120 s
	Počet měření na sadu baterií	-	> 3000	> 3000	> 3000
	Baterie (součást balení)	integrována baterie	2x AAA	2x AAA	2x AAA
Vhodné na stativ (1/4")	-	-	-	-	
Pouzdro přiloženo	-	-	-	-	







VÝPOČET ÚHLU SKLONU



VÝPOČET VZDÁLENOSTÍ



ODHAD VÝŠEK:
výpočet výšky pomocí
2 nebo 3 bodů.







VÝPOČET OBVODŮ



SLEDOVACÍ FUNKCE:
Minimální nebo maximální
vzdálenost pro skenování.

LASEROVÉ MĚŘIČE VZDÁLENOSTÍ

MODEL		 FLM165 FMHT77165-0	 TLM165s STHT1-77139	 TLM165si STHT1-77142	 TLM330 STHT1-77140
HLAVNÍ FUNKCE	1 Vzdálenost	<input type="checkbox"/>	<input type="checkbox"/>	<input type="checkbox"/>	<input type="checkbox"/>
	2 Plocha	<input type="checkbox"/>	<input type="checkbox"/>	<input type="checkbox"/>	<input type="checkbox"/>
	3 Objem	<input type="checkbox"/>	<input type="checkbox"/>	<input type="checkbox"/>	<input type="checkbox"/>
	4 Výška	-	<input type="checkbox"/>	<input type="checkbox"/>	<input type="checkbox"/>
	5 Celková výška	-	<input type="checkbox"/>	<input type="checkbox"/>	<input type="checkbox"/>
	6 Sledování	<input type="checkbox"/>	<input type="checkbox"/>	<input type="checkbox"/>	<input type="checkbox"/>
	7 Sledování výšky	-	<input type="checkbox"/>	<input type="checkbox"/>	<input type="checkbox"/>
	8 Vzdálenost s překážkou	-	<input type="checkbox"/>	<input type="checkbox"/>	<input type="checkbox"/>
	9 Měření trojúhelníkové plochy	-	<input type="checkbox"/>	<input type="checkbox"/>	<input type="checkbox"/>
	10 Sdílená výška	-	<input type="checkbox"/>	<input type="checkbox"/>	<input type="checkbox"/>
	11 Vyměřovací funkce	-	<input type="checkbox"/>	<input type="checkbox"/>	<input type="checkbox"/>
SPECIFIKACE	Pracovní rozsah (min / max)	0,17 – 50 m	0,15 – 50 m	0,15 – 60 m	0,15 – 100 m
	Přesnost	+/- 1,5 mm na 10 m	+/- 1,5 mm na 10 m	+/- 1,5 mm na 10 m	+/- 1 mm na 10 m
	Snímač náklonu	-	<input type="checkbox"/>	<input type="checkbox"/>	<input type="checkbox"/>
	Odolnost proti prachu a vodě	IP40	IP54	IP54	IP54
	Obrazovka	4 hodnoty	Dotyková obrazovka, 3 hodnoty	Dotyková obrazovka, 3 hodnoty	Dotyková obrazovka, 3 hodnoty
	Osvětlení obrazovky	-	-	-	<input type="checkbox"/>
	Zvukový signál	-	-	-	<input type="checkbox"/>
	Funkce kalkulačky +/-	<input type="checkbox"/>	<input type="checkbox"/>	<input type="checkbox"/>	<input type="checkbox"/>
	Paměť	-	10	10	20
	Časovač	-	0 - 60 s	0 - 60 s	0 - 60 s
	Výklopný kolík	-	<input type="checkbox"/>	<input type="checkbox"/>	<input type="checkbox"/>
	Digitální zoom (x4)	-	-	-	-
	Automatické vypnutí (laser/zařízení)	≤ 90 s	≤ 30-60-300 s	≤ 30-60-300 s	≤ 30-60-90 s
	Počet měření na sadu baterií	> 3000	> 5000	> 5000	> 5000
	Baterie (součást balení)	integrována baterie	3x AAA	3x AAA	3x AAA
Vhodné na stativ (1/4")	-	<input type="checkbox"/>	<input type="checkbox"/>	<input type="checkbox"/>	
Pouzdro přiloženo	-	<input type="checkbox"/>	<input type="checkbox"/>	<input type="checkbox"/>	



STANLEY SMART CONNECT™

ZACHYCENÍ MĚŘENÍ

OZNAČENÍ FOTOGRAFIE

PROSTOROVÁ PROJEKCE

Available on the iPhone
App Store

ANDROID APP ON
Google play

MĚŘENÍ VZDÁLENOSTÍ

LASEROVÝ MĚŘIČ VZDÁLENOSTI TLM330 - 100 M



- Aplikace Smartconnect přes Bluetooth®
- Rozsah: 0,15 – 100 m
- Přesnost: 1,5 mm na 10 m
- Měří: vzdálenost - plochu - objem - Pythagoras
- Funkce nepřetržitého měření
- Funkce kalkulačky
- Měření přední a zadní strany, úhlu a na stativu
- Funkce paměti: 20 hodnot
- Dotyková obrazovka: podsvícená, zobrazuje 3 hodnoty
- IP54 odolnost proti vnikání prachu a vody
- Se snímačem náklonu
- Auto vyp. (30 - 60 - 300 s)
- Standardní závit do stativu 1/4"
- Funkce: Vzdálenost, Plocha, Objem, Výška, Celková výška, Nepřetržité měření vzdálenosti, Nepřetržité měření výšky, Měření vzdálenosti překážky, Trojúhelník, Sdílená výška, Interval
- Ideální pro architekty
- Počet měření na sadu baterií: 5000
- Součástí dodávky baterie 3× AAA a pouzdro

KÓD	POPIS			
STHT1-77140	Laserový měřič vzdálenosti TLM330 - 100 m	X	2	3 2 5 3 5 6 1 7 7 1 4 0 8

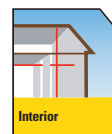
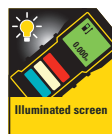

LASEROVÝ MĚŘIČ VZDÁLENOSTI TLM165si - 60 M



- Aplikace Smartconnect přes Bluetooth®
- Rozsah: 0,15 – 60 m
- Přesnost: 1,5 mm na 10 m
- Měří: vzdálenost - plochu - objem - Pythagoras
- Funkce nepřetržitého měření
- Funkce kalkulačky
- Měření přední a zadní strany, úhlu a na stativu
- Funkce paměti: 10 hodnot
- Dotyková obrazovka: podsvícená, zobrazuje 3 hodnoty
- IP54 odolnost proti vnikání prachu a vody
- Se snímačem náklonu
- Auto vyp. (30 - 60 - 300 s)
- Standardní závit do stativu 1/4"
- Funkce: Vzdálenost, Plocha, Objem, Výška, Celková výška, Nepřetržité měření vzdálenosti, Nepřetržité měření výšky, Měření vzdálenosti překážky, Trojúhelník, Sdílená výška, Interval
- Ideální pro architekty
- Počet měření na sadu baterií: 5000
- Součástí dodávky baterie 3× AAA a pouzdro

KÓD	POPIS			
STHT1-77142	Laserový měřič vzdálenosti TLM165si - 60 m	X	2	3 2 5 3 5 6 1 7 7 1 4 2 2

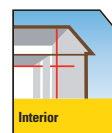
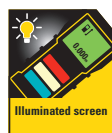

LASEROVÝ MĚŘIČ VZDÁLENOSTI TLM165s - 50 M



- Aplikace Smartconnect přes Bluetooth®
- Rozsah: 0,15 – 50 m
- Přesnost: 1,5 mm na 10 m
- Měří: vzdálenost - plochu - objem - Pythagoras
- Funkce nepřetržitého měření
- Funkce kalkulačky
- Měření přední a zadní strany, úhlu a na stativu
- Funkce paměti: 10 hodnot
- Dotyková obrazovka: podsvícená, zobrazuje 3 hodnoty
- IP54 odolnost proti vnikání prachu a vody
- Se snímačem náklonu
- Auto vyp. (30 - 60 - 300 s)
- Standardní závit do stativu 1/4"
- Funkce: Vzdálenost, Plocha, Objem, Výška, Celková výška, Nepřetržité měření vzdálenosti, Nepřetržité měření výšky, Měření vzdálenosti překážky, Trojúhelník, Sdílená výška, Interval
- Ideální pro architekty
- Počet měření na sadu baterií: 5000
- Součást dodávky baterie 3x AAA a pouzdro

KÓD	POPIS			
STHT1-77139	Laserový měřič vzdálenosti TLM165s - 50 m	X	2	3 253561 771392

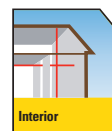

LASEROVÝ MĚŘIČ VZDÁLENOSTI FLM165 - 50 M



- Rozsah měření 50 m s přesností +/- 1,5 mm
- Poskytuje přesné měření vzdáleností, plochy i objemu, pythagorejská a nepřetržitá měření
- Funkce kalkulačky (+/-)
- Metrické i imperiální měrné jednotky
- Vnitřní nabíjecí lithium-iontová baterie dodává působivou dobu provozu - až 1000 načtení na jedno nabití
- Vnitřní nabíjecí lithium-iontová baterie se plně nabije za 2,5 hodiny
- Automatické přepnutí do úsporného režimu
- Jednoduché použití, obsluha pomocí dvou tlačítek
- Černá LCD obrazovka s jasně bílými znaky pro vynikající viditelnost, dokonce i při intenzivním světle
- Robustní pryží chráněný kryt se dobře drží a prodlužuje životnost výrobku
- Třída ochrany IP40 zaručuje ochranu proti vnikání prachu a vody

KÓD	POPIS			
FMHT77165-0	Laserový měřič vzdálenosti FLM165 - 50 m	X	6	3 253560 771652



LASEROVÝ MĚŘIČ VZDÁLENOSTI SLM100 – 30M



- Rozsah měření 30 m - vhodné pro široký rámec profesionálního měření
- Černá LCD obrazovka s bílými znaky pro vynikající viditelnost, dokonce i při intenzivním světle
- Jednoduchá obsluha pomocí dvou tlačítek
- Tlačítko ON (zap.)/Measure (měřit) pro měření a tlačítko pro změnu funkce
- Dvoubodový měřicí systém - měření lze z důvodu vyšší přesnosti a flexibility v různých situacích načítat přední nebo zadní stranou přístroje
- Úsporný režim - zařízení se automaticky vypne po 120 sekundách nečinnosti (laser), 180 sekundách (displej)
- Velká obrazovka - kdykoliv zobrazí tři řádky měření na obrazovce
- Pádová zkouška z výšky 1 m - odolný proti nárazu

KÓD	POPIS			
STHT77100-0	Laserový měřič vzdálenosti SLM100 - 30 m	X	6	3 253560 771003

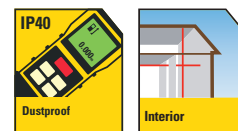

LASEROVÝ MĚŘIČ VZDÁLENOSTI SLM65 – 20 M



- Rozsah měření 20 m - vhodné pro široký rámec profesionálního měření
- Černá LCD obrazovka s bílými znaky pro vynikající viditelnost, dokonce i při intenzivním světle
- Jednoduchá obsluha pomocí dvou tlačítek
- Tlačítko ON (zap.)/Measure (měřit) pro měření a tlačítko pro změnu funkce
- Dvoubodový měřicí systém - měření lze z důvodu vyšší přesnosti a flexibility v různých situacích načítat přední nebo zadní stranou přístroje
- Úsporný režim - zařízení se automaticky vypne po 120 sekundách nečinnosti (laser), 180 sekundách (displej)
- Velká obrazovka - kdykoliv zobrazí tři řádky měření na obrazovce
- Pádová zkouška z výšky 1 m - odolný proti nárazu

KÓD	POPIS			
STHT77065-0	Laserový měřič vzdálenosti SLM65 - 20 m	X	6	3 253560 770655

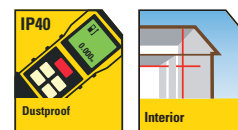

LASEROVÝ MĚŘIČ VZDÁLENOSTI TLM50 - 15 M



- Rozsah: 0,17 – 15 m
- Přesnost: 3 mm na 10 m
- Měření: vzdálenost
- Funkce nepřetržitého měření
- Měření zadní stranou
- Černá obrazovka s bílými znaky - lepší čitelnost
- IP54 odolnost proti vnikání prachu a vody
- 1 hodnota zobrazena na displeji
- Auto vyp. (90 s)
- Funkce: Vzdálenost, nepřetržitě měření vzdáleností
- Počet měření na sadu baterií: 3000
- Součástí dodávky 2 x baterie AAA

KÓD	POPIS			
STHT1-77409	Laserový měřič vzdálenosti TLM50 - 15 m	X	8	3 253561 774096



KAPESNÍ LASEROVÝ MĚŘIČ VZDÁLENOSTI TLM40 - 12 M



- Rozsah: 12 m
- Přesnost: ± 6 mm na vzdálenost 10 m
- Měření: vzdálenost
- Funkce nepřetržitého měření
- Černá obrazovka s bílými znaky - lepší čitelnost
- Měkký povrch
- Ovládání 1 tlačítkem
- Vnitřní baterie Li-Ion
- Auto vyp. (90 s)
- Funkce: Vzdálenost, nepřetržitě měření vzdáleností
- Nabíjecí USB kabel součástí dodávky

KÓD	POPIS			
STHT77666-0	Kapesní laserový měřič vzdálenosti TLM40 - 12 m	X	6	3 253560 776664





SPRÁVNÝ LASER PRO KAŽDOU PRÁCI

HLAVNÍ TYPY STANLEY LASERŮ SROVNÁNÍ



Srovnávací



Rotační



Bodový/křížový paprsek



Bodový a linkový paprsek



Bodový paprsek

JSOU LASERY NEBEZPEČNÉ?

Lasery se podle potenciálních rizik označují stupněm nebezpečnosti od 1 do 4. Lasery STANLEY se označují stupněm nebezpečnosti od 1 do 2, což znamená, že představují jen malé nebo žádné riziko.

Stupeň 1 - Nepředstavuje riziko biologického poškození.

Stupeň 2 - Laser může poškodit lidské zdraví, pokud člověk kouká přímo do paprsku po dlouhou dobu.

CO JE LASER?

LASER je zkratka pro „zesílení světla stimulovanou emisí záření“. Pro vytvoření koncentrovaného laserového paprsku v jedné vlnové délce slouží dioda. Čím kratší je vlnová délka, tím jasnější a viditelnější je laserový paprsek. Lasery STANLEY mají standardní délku 635 nanometrů, která je vhodná pro pokrytí vzdáleností až do 300 m.

IP OCHRANA

Pokud pracujete v prašném a vlhkém prostředí, pak je také důležitá IP ochrana laseru. Některé lasery STANLEY mají třídu ochrany IP54 (ochrana proti prachu a vodě) nebo IP66 (odolné proti prachu a zcela voděodolné).



Rohy a svahy



Rovné paprsky



Vedení trubek -
od podlahy ke stropu



Horizontální/vertikální
úroveň a souosost

ZÁRUČNÍ OPRAVY A SERVIS

Na všechny výrobky STANLEY se vztahuje jednoletá záruka. Během tohoto období se opravy při dodržení pravidel běžného použití provádějí zdarma. Záruční opravu musíte uplatnit u svého prodejce, který výrobek pošle společnosti STANLEY na opravu. Po opravě bude výrobek zaslán prodejci, který ho předá vám. Stejný postup platí i pro pozáruční opravy. Nejdříve obdržíte informaci o ceně příslušné opravy, abyste se mohli rozhodnout, jestli necháte výrobek opravit nebo ne. Doporučujeme pravidelný každoroční servis všech výrobků a kalibraci každých 6 měsíců.

MĚŘICÍ FUNKCE

Níže uvádíme seznam běžných měřicích úkonů, které můžete provádět s produktovou řadou STANLEY®.

ROTAČNÍ LASERY



Rotační horizontální
Papřek 360°



Rotační vertikální
Papřek 360°



Sklon
+/- 10%

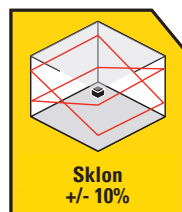

Sklon
+/- 10%



360° horizontální
papřek s vertikálním
bodem



360° rotačně vertikálně
s horizontálním bodem



Sklon +/- 10%
s vertikálním bodem



Sklon +/- 10%
s vertikálním bodem



Horizontální sken
s vertikálním bodem



Horizontální 360° papřek
se svislým bodem
a olovnicí



Vertikální 360° papřek
s 2 horizontálními body



Sklon +/- 10%
s vertikálním bodem
a olovnicí



Sklon +/- 10%
s vertikálním bodem
a olovnicí



Horizontální skenování
s vertikálním bodem
a olovnicí

KŘÍŽOVÉ LASERY



1x horizontální papřek

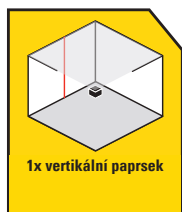

1x vertikální papřek



2x vertikální
bod olovnicí



2x křížový papřek
s olovnicí



1x horizontální papřek



Vertikální papřek a zpět



Křížový papřek a zpět



Horizontální papřek
s olovnicí



2x křížový papřek
s olovnicí



2x křížový papřek
s olovnicí



3x křížový papřek
s vertikálním zpětným
papřkem a olovnicí

BODOVÉ LASERY

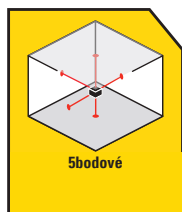

5bodové

LASERY 360°

STANLEY® FATMAX® 35/50 M X3G ZELENÝ PAPRSEK, 3 X 360°

**STANLEY
FATMAX**

GREENLASER



- Rozsah: 30 m až 50 m s detektorem (volitelné)
- Přesnost: 3 mm na 10 m
- Samonivelace až do $\pm 4^\circ$
- Doba srovnávání: ≤ 3 s
- Promítá 6 křížových paprsků najednou, nebo každý 360° samostatně
- Obsáhne zdi, podlahy a stropy
- Pulzní režim pro použití s detektorem (není součástí dodávky)
- IP54 odolnost proti vnikání prachu a vody
- Uzamčení nivelační hlavy pro bezpečnou přepravu
- Robustní kryt, odolný proti rázům
- Standardní závit pro stativ 1/4" a 5/8"
- Lithium-iontové baterie
- Dodává se v odolném kufříku PRO-STACK (lze kombinovat s TSTAK) s nabíječkou, multifunkčním držákem, laserovými brýlemi a zaměřovací kartou

KÓD	POPIS			
FMHT1-77356	FATMAX® 35/50 m X3G zelený víceúrovňový paprsek	-	2	3 1253561 773563

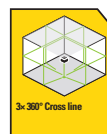
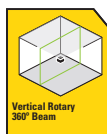
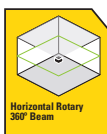

Pouze venkovní použití s detektorem (volitelný)

STANLEY® FATMAX® 20/50 M X3R ČERVENÝ PAPRSEK, 3 X 360°

**STANLEY
FATMAX**

REDLASER



- Rozsah: 20 m až 50 m s detektorem (volitelné)
- Přesnost: 3 mm na 10 m
- Samonivelace až do $\pm 4^\circ$
- Doba srovnávání: ≤ 3 s
- Promítá 6 křížových paprsků najednou, nebo každý 360° samostatně
- Obsáhne zdi, podlahy a stropy
- Pulzní režim pro použití s detektorem (není součástí dodávky)
- IP54 odolnost proti vnikání prachu a vody
- Uzamčení nivelační hlavy pro bezpečnou přepravu
- Robustní kryt, odolný proti rázům
- Standardní závit pro stativ 1/4" a 5/8"
- Lithium-iontové baterie
- Dodává se v odolném kufříku PRO-STACK (lze kombinovat s TSTAK) s nabíječkou, multifunkčním držákem, laserovými brýlemi a zaměřovací kartou

KÓD	POPIS			
FMHT1-77357	FATMAX X3R Multi-Line Laser 3x 360° s červeným paprskem	-	2	3 1253561 773570

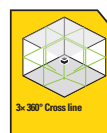
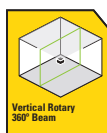
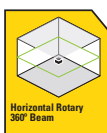

Pouze venkovní použití s detektorem (volitelný)

STANLEY® FATMAX® 360° V2 ZELENÝ SROVNÁVACÍ PAPERSEK

**STANLEY
FATMAX**

GREENLASER



- Pracovní dosah: 30 m až 50 m s detektorem (volitelné)
- Přesnost: 3 mm na 10 m paprsku, 6 mm na 10 m bod
- Samonivelace až do $\pm 4^\circ$
- Doba srovnávání: ≤ 5 s
- Promítá horizontální paprsek 360° + 2 vertikální paprsky v úhlu 120° + 1 olovnici
- Vysoká viditelnost, ideální pro souosost kovových svorníků pro suchou výstavbu
- Magnetické uchycení kovových svorníků
- Pulzní režim pro použití s detektorem (není součástí dodávky)
- IP54 odolnost proti vnikání prachu a vody
- Odolná konstrukce s pryžovým krytem
- Testováno na pád z výšky 1,5 m
- Uzamčení nivelační hlavy pro bezpečnou přepravu
- Standardní závit pro stativ 1/4" a 5/8"
- Zelený; baterie 7,2 V 2 Ah - Li-Ion, červený: 4xAA alkalické
- Dodává se v odolném kufříku PRO-STACK (lze kombinovat s TSTAK) s nabíječkou, multifunkčním držákem, laserovými brýlemi a zaměřovací kartou

KÓD	POPIS			
FMHT77617-1	STANLEY® FATMAX® 360° V2 zelený srovnávací paprsek	-	2	
KÓD	POPIS			
FMHT1-77416	STANLEY® FATMAX® 360° červený srovnávací paprsek	-	2	3253561774164

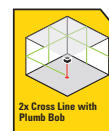
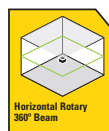

Pouze venkovní použití s detektorem (volitelný)





LASEROVÝ PAPERSEK SLL360° ZELENÝ - 25 M

 **GREENLASER**



- Rozsah: 25 m
- Přesnost: 4 mm na 10 m
- Samonivelace až do $\pm 4^\circ$
- Doba srovnávání: ≤ 5 s
- Promítá automatický srovnávací paprsek 360° a 1 vertikální paprsek
- Šikvné uchycení na svorku 360°
- Uzamčení nivelační hlavy pro bezpečnou přepravu
- Uživatelsky přátelské tlačítko
- Široká základna pro výjimečnou stabilitu
- IP50 odolnost proti vnikání prachu a vody
- Standardní závit do stativu 1/4"
- Robustní kryt s pryžovou ochranou
- Dodává se s pouzdrem 4 baterie typu AAA a svorkou 360°

KÓD	POPIS			
STHT77594-1	LaseroVý paprsek SLL360° zelený	X	2	

KÓD	POPIS			
STHT77641-1	LaseroVý paprsek SLL360° zelený - sada se stativem	X	1	3253561776410

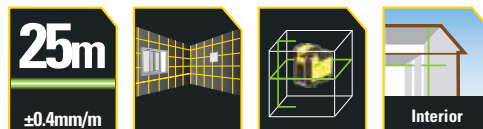





LASEROVÝ PAPERSEK SLL360° ČERVENÝ - 20 M

 **REDLASER**



- Rozsah: 20 m
- Přesnost: 4 mm na 10 m
- Samonivelace až do $\pm 4^\circ$
- Doba srovnávání: ≤ 5 s
- Promítá automatický srovnávací paprsek 360° a 1 vertikální paprsek
- Šikvné uchycení na svorku 360°
- Uzamčení nivelační hlavy pro bezpečnou přepravu
- Uživatelsky přátelské tlačítko
- Široká základna pro výjimečnou stabilitu
- IP50 odolnost proti vnikání prachu a vody
- Standardní závit do stativu 1/4"
- Robustní kryt s pryžovou ochranou
- Dodává se s pouzdrem 4 baterie typu AAA a svorkou 360°

KÓD	POPIS			
STHT77504-1	LaseroVý paprsek SLL360° červený	X	2	

KÓD	POPIS			
STHT77640-1	LaseroVý paprsek SLL360° červený - sada se stativem	X	1	3253561776403

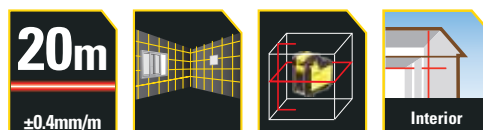

KŘÍŽOVÉ LASERY

FATMAX® SCGI-P5 5 BODŮ + KŘÍŽOVÝ PAPERSEK ZELENÝ LI-ION

**STANLEY
FATMAX**

GREENLASER



- Rozsah paprsku: 30 m až 50 m s detektorem (volitelné)
- Bodový rozsah: 45 m
- Přesnost: 3 mm na 10 m paprsku, 6 mm na 10 m bod
- Samonivelace až do $\pm 4^\circ$
- Doba srovnávání: ≤ 5 s
- Pulzní režim pro použití s detektorem (není součástí dodávky)
- Promítá 1 horizontální a 1 vertikální paprsek + 5 jednotlivých bodů
- Promítá automatické srovnávací paprsky až do úhlu 150° díky průběžnému zobrazení
- Magnetické uchycení kovových svorníků
- IP54 odolnost proti vnikání prachu a vody
- Uzamčení nivelační hlavy pro bezpečnou přepravu
- Standardní závit pro stativ $1/4"$ a $5/8"$
- Dodává se v odolném kufříku PRO-STACK (lze kombinovat s TSTAK) s nabíječkou, multifunkčním držákem, brýlemi na laser a zaměřovací kartou

KÓD	POPIS			
FMHT77598-1	FATMAX SCGI-P5 5 BODŮ + KŘÍŽOVÝ PAPERSEK ZELENÝ LI-ION	-	2	3 253561 775987

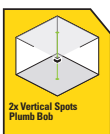
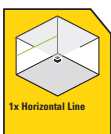
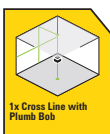
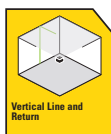
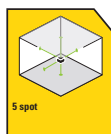

Pouze venkovní použití s detektorem (volitelný)

FATMAX® SCR-P5 5 BODŮ + KŘÍŽOVÝ PAPERSEK ČERVENÝ

**STANLEY
FATMAX**

REDLASER



- Rozsah paprsku: 20 m až 50 m s detektorem (volitelné)
- Bodový rozsah: 30 m
- Přesnost: 3 mm na 10 m paprsku, 6 mm na 10 m bod
- Samonivelace až do $\pm 4^\circ$
- Doba srovnávání: ≤ 3 s
- Pulzní režim pro použití s detektorem (není součástí dodávky)
- Promítá 1 horizontální a 1 vertikální paprsek + 5 jednotlivých bodů
- Promítá automatické srovnávací paprsky až do úhlu 150° díky průběžnému zobrazení
- Magnetické uchycení kovových svorníků
- IP54 odolnost proti vnikání prachu a vody
- Uzamčení nivelační hlavy pro bezpečnou přepravu
- Standardní závit pro stativ $1/4"$ a $5/8"$
- Dodává se v odolném kufříku PRO-STACK (lze kombinovat s TSTAK) se 4 bateriemi AA, multifunkčním držákem, brýlemi na laser a zaměřovací kartou

KÓD	POPIS			
FMHT1-77415	FATMAX SCR-P5 5 bodů + křížový paprsek červený	-	2	3 253561 774157

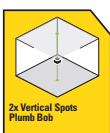
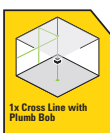
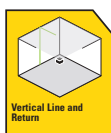
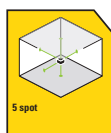

Pouze venkovní použití s detektorem (volitelný)

FATMAX® FCL-GI KŘÍŽOVÝ PAPERSEK ZELENÝ LI-ION

**STANLEY
FATMAX**

GREENLASER



- Rozsah paprsku: 30 m až 50 m s detektorem (volitelné)
- Přesnost: 3 mm na 10 m paprsku
- Samonivelace až do $\pm 4^\circ$
- Doba srovnávání: ≤ 5 s
- Pulzní režim pro použití s detektorem (není součástí dodávky)
- Vysílá 1 horizontální a 1 vertikální paprsek
- Promítá automatické srovnávací paprsky až do úhlu 150° díky průběžnému zobrazení
- Magnetické uchycení kovových svorníků a jemné doladění zaměření
- IP54 odolnost proti vnikání prachu a vody
- Uzamčení nivelační hlavy pro bezpečnou přepravu
- Standardní závit pro stativ $1/4"$ a $5/8"$
- Dodává se v odolném kufříku PRO-STACK (lze kombinovat s TSTAK) s nabíječkou, multifunkčním držákem a zaměřovací kartou

KÓD	POPIS			
FMHT77595-1	FATMAX FCL-GI KŘÍŽOVÝ PAPERSEK ZELENÝ LI-ION	-	2	

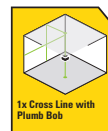
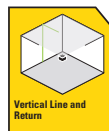
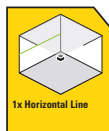

Pouze venkovní použití s detektorem (volitelný)

FATMAX® FCL- G KŘÍŽOVÝ PAPERSEK ZELENÝ ALKALINE

**STANLEY
FATMAX**

GREENLASER



- Rozsah paprsku: 30 m až 50 m s detektorem (volitelné)
- Přesnost: 3 mm na 10 m paprsku
- Samonivelace až do $\pm 4^\circ$
- Doba srovnávání: ≤ 5 s
- Pulzní režim pro použití s detektorem (není součástí dodávky)
- Vysílá 1 horizontální a 1 vertikální paprsek
- Promítá automatické srovnávací paprsky až do úhlu 150° díky průběžnému zobrazení
- Magnetické uchycení kovových svorníků
- IP54 odolnost proti vnikání prachu a vody
- Uzamčení nivelační hlavy pro bezpečnou přepravu
- Standardní závit pro stativ $1/4"$ a $5/8"$
- Dodává se se 4 bateriemi typu AA

KÓD	POPIS			
FMHT77586-1	FATMAX FCL- G KŘÍŽOVÝ PAPERSEK ZELENÝ ALKALINE	-	2	

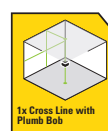
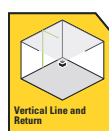
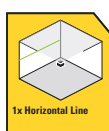

Pouze venkovní použití s detektorem (volitelný)

FATMAX® FCL- R KŘÍŽOVÝ PAPERSEK ČERVENÝ ALKALINE

STANLEY
FATMAX

REDLASER



- Rozsah paprsku: 20 m až 50 m s detektorem (volitelné)
- Přesnost: 3 mm na 10 m paprsku
- Samonivelace až do $\pm 4^\circ$
- Doba srovnávání: ≤ 5 s
- Pulzní režim pro použití s detektorem (není součástí dodávky)
- Vysílá 1 horizontální a 1 vertikální paprsek
- Promítá automatické srovnávací paprsky až do úhlu 150° díky průběžnému zobrazení
- Magnetické uchycení kovových svorníků
- IP54 odolnost proti vnikání prachu a vody
- Uzamčení nivelační hlavy pro bezpečnou přepravu
- Standardní závit pro stativ $1/4''$ a $5/8''$
- Dodává se se 4 bateriemi typu AA



KÓD	POPIS			
FMHT77585-1	FATMAX FCL- R KŘÍŽOVÝ PAPERSEK ZELENÝ ALKALINE	-	1	

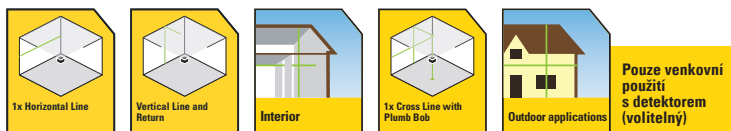

FATMAX® SCR-P2 2 BODY + KŘÍŽOVÝ PAPERSEK ČERVENÝ NEBO ZELENÝ

STANLEY
FATMAX

REDLASER



- Rozsah paprsku: 20 m až 50 m s detektorem (volitelné)
- Bodový rozsah: 30 m červený, 45 m zelený
- Přesnost: ± 2 mm na 10 m paprsku, 6 mm na 10 m bod
- Samonivelace až do $\pm 4^\circ$
- Doba srovnávání: ≤ 3 s
- Pulzní režim pro použití s detektorem (není součástí dodávky)
- Promítá 1 horizontální a 1 vertikální paprsek + 2 jednotlivých bodů
- Promítá automatické srovnávací paprsky až do úhlu 150° díky průběžnému zobrazení
- Magnetické uchycení kovových svorníků a jemné doladění zaměření
- IP54 odolnost proti vnikání prachu a vody
- Uzamčení nivelační hlavy pro bezpečnou přepravu
- Standardní závit pro stativ $1/4''$ a $5/8''$
- Dodává se v odolném kufříku PRO-STACK (lze kombinovat s TSTAK) se 4 bateriemi AA (u FMHT1-77414), multifunkčním držákem, brýlemi na laser a zaměřovací kartou
- FMHT77597-1 integrovaná baterie (součást dodávky)

GREENLASER



KÓD	POPIS			
FMHT1-77414	FATMAX SCR-P2 2 body + křížový paprsek červený	-	2	

KÓD	POPIS			
FMHT77597-1	FATMAX SCG-P2 2 body + křížový paprsek zelený	-	2	3253561775970

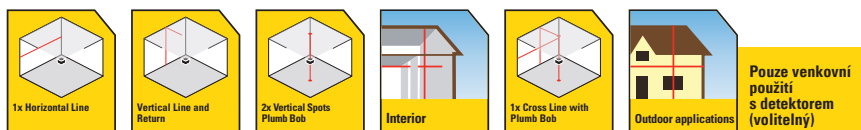





KŘÍŽOVÝ LASER CROSS90™ ZELENÝ - 16 M

 **GREENLASER**



- Rozsah: 16 m
- Přesnost: 5 mm na 10 m
- Samonivelace až do $\pm 4^\circ$
- Doba srovnávání: ≤ 5 s
- Automatický srovnávací křížový laser s doplňkovým paprskem 90°
- Manuální režim pro vymezení úhlových čar
- Uzamčení nivelační hlavy pro bezpečnou přepravu
- Šikové uchycení na svorku 360°
- Robustní kryt s pryžovou ochranou
- IP50 odolnost proti vnikání prachu a vody
- Standardní závit do stativu $1/4''$
- Dodává se s 2 bateriemi typu AA, pouzdrem a upínací svorkou 360°

KÓD	POPIS			
STHT77592-1	Křížový laser Cross90 zelený	X	2	







KŘÍŽOVÝ LASER CROSS90™ ČERVENÝ - 12 M

 **REDLASER**



- Rozsah: 12 m
- Přesnost: 5 mm na 10 m
- Samonivelace až do $\pm 4^\circ$
- Doba srovnávání: ≤ 5 s
- Automatický srovnávací křížový laser s doplňkovým paprskem 90°
- Manuální režim pro vymezení úhlových čar
- Uzamčení nivelační hlavy pro bezpečnou přepravu
- Šikové uchycení na svorku 360°
- Robustní kryt s pryžovou ochranou
- IP50 odolnost proti vnikání prachu a vody
- Standardní závit do stativu $1/4''$
- Dodává se s 2 bateriemi typu AA, pouzdrem a upínací svorkou 360°

KÓD	POPIS			
STHT77502-1	Křížový laser Cross90 červený	X	2	









KŘÍŽOVÝ LASER CUBIX™ ZELENÝ - 16 M

 **GREENLASER**



- Rozsah: 16 m
- Přesnost: 6 mm na 10 m
- Samonivelace až do $\pm 4^\circ$
- Doba srovnávání: ≤ 5 s
- Křížový laser s automatickým srovnáním
- Manuální režim pro vymezení úhlových čar
- Jednoduchá obsluha
- Uzamčení nivelační hlavy pro bezpečnou přepravu
- Šikovní uchycení na svorku 360°
- Robustní kryt s pryžovou ochranou
- IP50 odolnost proti vnikání prachu a vody
- Standardní závit do stativu 1/4"
- Dodává se s 2 bateriemi typu AA, pouzdrem a upínací svorkou 360°

KÓD	POPIS			
STHT77499-1	Křížový laser Cubix zelený	X	2	

KÓD	POPIS			
STHT77649-1	Křížový laser Cubix zelený - sada se stojánkem a taškou	X	1	3253561776496

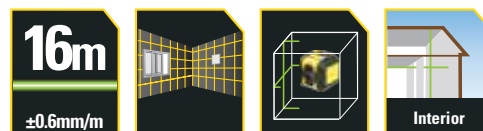







KŘÍŽOVÝ LASER CUBIX™ ČERVENÝ - 12 M

 **REDLASER**



- Rozsah: 12 m
- Přesnost: 6 mm na 10 m
- Samonivelace až do $\pm 4^\circ$
- Doba srovnávání: ≤ 5 s
- Křížový laser s automatickým srovnáním
- Manuální režim pro vymezení úhlových čar
- Jednoduchá obsluha
- Uzamčení nivelační hlavy pro bezpečnou přepravu
- Šikovní uchycení na svorku 360°
- Robustní kryt s pryžovou ochranou
- IP50 odolnost proti vnikání prachu a vody
- Standardní závit do stativu 1/4"
- Dodává se s 2 bateriemi typu AA, pouzdrem a upínací svorkou 360°

KÓD	POPIS			
STHT77498-1	Křížový laser Cubix červený	X	2	

KÓD	POPIS			
STHT77648-1	Křížový laser Cubix červený - sada se stojánkem a taškou	X	1	3253561776489

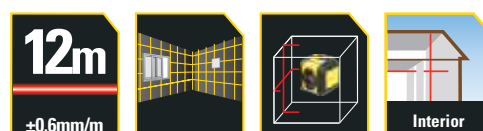

BODOVÝ LASER

FATMAX® SPR5 5BODOVÝ LASER ČERVENÝ NEBO ZELENÝ

**STANLEY
FATMAX**

REDLASER



- Rozsah: 30 m červený, 45 m zelený
- Přesnost: +/-2 mm na vzdálenost 10 m
- Samonivelace až do $\pm 4^\circ$
- Doba srovnávání: ≤ 3 s
- Promítá 5 laserových bodů
- Ideální pro vykreslování rovin
- Magnetický spodek umožňuje přichycení laseru na kovové rámy
- IP54 odolnost proti vnikání prachu a vody
- Uzamčení nivelační hlavy pro bezpečnou přepravu
- Standardní závit pro stativ 1/4" a 5/8"
- Dodává se s brašnou, 4 nabíjecími bateriemi, nabíječkou baterií, držákem, zaměřovací kartou
- FMHT77596-1 integrovaná baterie (součást dodávky)

KÓD	POPIS			
FMHT1-77413	FATMAX SPR5 5bodový laser červený	-	2	

GREENLASER



KÓD	POPIS			
FMHT77596-1	FATMAX SPG5 5 bodový laser zelený	-	2	3253561775963

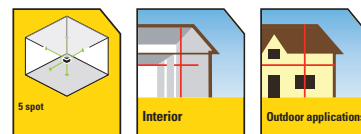

SPL3 3BODOVÝ LASER ČERVENÝ - 30 M

REDLASER



- Rozsah: 30 m
- Přesnost: 3 mm na 10 m
- Samonivelace až do $\pm 4^\circ$
- Doba srovnávání: ≤ 5 s
- Automatické srovnání - promítá laserový paprsek nahoru, dolů a vodorovně
- Dolní paprsek zlepšuje viditelnost bodů na rámech sádkokartonových desek
- IP50 odolnost proti vnikání prachu a vody
- Uzamčení nivelační hlavy pro bezpečnou přepravu
- Standardní závit do stativu 1/4"
- Šikvné uchycení na svorku 360°
- Dodává se s 2 bateriemi typu AAA a svorkou 360°

KÓD	POPIS			
STHT77503-1	SPL3 3bodový laser červený	-	2	

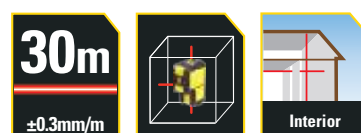



STANLEY MULTILINE LASER 4V1H, ČERVENÝ PAPRSEK

 **REDLASER**



- Projekce víceřádkových laserových paprsků se 4 x svislými paprsky, 1 x vodorovným paprskem a 1 x svislým bodem dolů
- Krytí IP54 chrání před prachem a stříkající vodou
- 4 x baterie AA (součást dodávky)
- Po každém otočení není nutné jednotku otáčet a není nutné ji znovu nastavovat

KÓD	POPIS			
STHT77514-1	Stanley Multiline laser 4V1H, červený paprsek	-	1	3253561775147

DIY KŘÍŽOVÝ LASER

 **REDLASER**



- Vhodné pro vnitřní použití
- Funguje na 2 baterie AA (jsou součástí dodávky)
- Včetně magnetického držáku ve tvaru L
- S 1 x vodorovnou a 1 x svislou čarou pro vytvoření křížové linky.
- Přesnost a správnost +/- 6 mm na 10 m
- Samonivelační do +/- 4°

KÓD	POPIS			
STHT77611-0	DIY křížový laser	-	2	3253560776114

FATMAX® CL2XTI SADA KŘÍŽOVÉHO LASERU

STANLEY
FATMAX

 **REDLASER**



- Krytí IP54 chrání před prachem a stříkající vodou
- Projece křížového a laserového paprsku s 1 x vodorovnou a 1 x svislou čarou pro vytvoření křížové linky.
- Přesnost a správnost +/- 3 mm na 10 m
- Režim pulzního paprsku u možuje použití s detektorem v rozšířeném pracovním dosahu až do 50 m
- Funguje na 3 x baterie AA (součást dodávky)
- Součástí je detektor, cíl, přenosné pouzdro, baterie, prodlužovací tyč, držák pro montáž na tyč, mini stativ

KÓD	POPIS			
1-77-121	FATMAX® CL2XTI sada křížového laseru	-	1	3253561771217

FATMAX® CLLI SADA AUTOMATICKÉHO KŘÍŽOVÉHO LASERU

STANLEY
FATMAX

 **REDLASER**

- Projekce křížového a laserového paprsku s 1 x 360° horizontální a 1 x vertikální linií pro vytvoření křížové linie.
- Přesnost a správnost +/- 4 mm na 10 m
- Krytí IP54 chrání před prachem a stříkající vodou
- Obsahuje teleskopickou tyč (do 2,7 m)



KÓD	POPIS			
1-77-123	FATMAX® CLLi sada automatického křížového laseru	-	1	3253561771231

DETEKTOR S ADAPTÉREM PRO PŘIPEVNĚNÍ NA NIVELAČNÍ TYČ

STANLEY
FATMAX

 **REDLASER**

- Přijímač pro laser STANLEY® Fatmax® RED Beam
- Detekuje paprsky linkového laseru až do vzdálenosti 30 metrů
- Stupeň krytí IP65 pro ochranu před prachem a stříkající vodou
- Automatické vypnutí po 10 minutách pro maximální dobu provozu



KÓD	POPIS			
1-77-023	Detektor s adaptérem pro připevnění na nivelační tyč	-	1	3253561770234

ROTAČNÍ LASERY

FATMAX® RL750LG ROTAČNÍ LASER LI-ION - ZELENÝ

STANLEY
FATMAX



- Vedení paprsků: Rotační, bodově nahoru a dolů
- Třída laseru: Zelený, Třída 2
- Pracovní rozsah: 60 m - 600 m s přijímačem
- Přesnost: $\pm 1,5$ mm na 30 m (hor.) ± 3 mm na 30 m (ver.)
- Bod přesnosti: ± 3 mm na 30 m (nahoru)
- OT/MIN: 0-150-300-600 $\pm 8,7$ mm na 30m (dolů)
- Rozsah automatického srovnávání: $5^\circ \pm 1^\circ$ (všemi směry)
- Doba srovnávání (sekundy): ≤ 30 s
- Dvojitý sklon: 10°
- Režim snímání
- IP66 odolnost proti vnikání prachu a vody
- Funkce naklápění
- Lithium-iontová baterie, 3,7V, 5.0Ah 40 hodin
- Závit: 5/8"
- Dodává se v odolném kufříku PRO-STACK (lze kombinovat s TSTAK) s nabíječkou, multifunkčním držákem, laserovými brýlemi, zaměřovací kartou, dálkovým ovládním a přijímačem

KÓD	POPIS			
FMHT77448-1	FATMAX RL750LG Rotační LASER LI-ION - Zelený	-	1	3 253561 774485

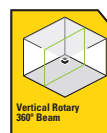
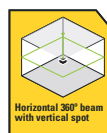
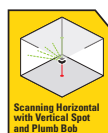
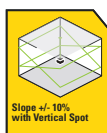

FATMAX® RL700L ROTAČNÍ LASER LI-ION - ČERVENÝ

STANLEY
FATMAX



- Vedení paprsků: Rotační, bodově nahoru a dolů
- Třída laseru: Červený, Třída 2
- Pracovní rozsah: 60 m - 600 m s přijímačem
- Přesnost: $\pm 1,5$ mm na 30 m (hor.) ± 3 mm na 30 m (ver.)
- Bod přesnosti: ± 3 mm na 30 m (hor.) $\pm 8,7$ mm na 30 m (dol.)
- OT/MIN: 0-150-300-600
- Rozsah automatického srovnávání: $5^\circ \pm 1^\circ$ (všemi směry)
- Doba srovnávání (sekundy): ≤ 30 s
- Dvojitý sklon: 10°
- Režim snímání
- IP66 odolnost proti vnikání prachu a vody
- Funkce naklápění
- Lithium-iontová baterie, 3,7V, 5.0Ah 40 hodin
- Závit: 5/8"
- Dodává se v odolném kufříku PRO-STACK (lze kombinovat s TSTAK) s nabíječkou, multifunkčním držákem, laserovými brýlemi, zaměřovací kartou, dálkovým ovládním a přijímačem

KÓD	POPIS			
FMH77447-1	FATMAX RL700L Rotační laser LI-ION - Červený	-	1	3 253561 774478

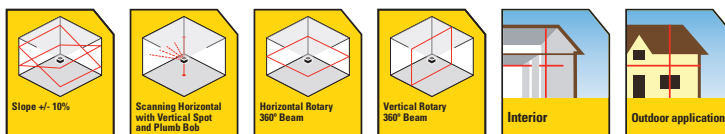

FATMAX® RL600L ROTAČNÍ LASER LI-ION - ČERVENÝ

STANLEY
FATMAX



- Vedení paprsků: Rotační, bodově nahoru
- Třída laseru: Červený, Třída 2
- Pracovní rozsah: 60 m - 600 m s přijímačem
- Přesnost: $\pm 2,2$ mm na 30 m (hor.) ± 3 mm na 30 m (ver.)
- Bod přesnosti: $\pm 4,4$ mm na 30 m
- OT/MIN: 0-150-300-600
- Rozsah automatického srovnávání: $5^\circ \pm 1^\circ$ (všemi směry)
- Doba srovnávání (sekundy): ≤ 30 s
- IP66 odolnost proti vnikání prachu a vody
- Funkce naklápění
- Lithium-iontová baterie, 3,7V, 5.0Ah 40 hodin
- Závit: 5/8"
- Dodává se v odolném kufříku PRO-STACK (lze kombinovat s TSTAK) s nabíječkou, brýlemi na laser, zaměřovací kartou, dálkovým ovládním a přijímačem

KÓD	POPIS			
FMH77449-1	FATMAX RL600L Rotační laser LI-ION - Červený	-	1	3 253561 774492

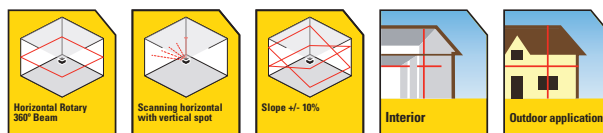

FATMAX® RL600 ROTAČNÍ LASER ALKALINE - ČERVENÝ

STANLEY
FATMAX



- Vedení paprsků: Rotační, bodově nahoru
- Třída laseru: Červený, Třída 2
- Pracovní rozsah: 60 m - 600 m s přijímačem
- Přesnost: $\pm 2,2$ mm na 30 m (hor.) ± 3 mm na 30 m (ver.)
- Bod přesnosti: $\pm 4,4$ mm na 30 m
- OT/MIN: 0-150-300-600
- Rozsah automatického srovnávání: $5^\circ \pm 1^\circ$ (všemi směry)
- Doba srovnávání (sekundy): ≤ 30 s
- IP54 odolnost proti vnikání prachu a vody
- Funkce naklápění
- Závit: 5/8"
- Dodává se v odolném kufříku PRO-STACK (lze kombinovat s TSTAK) s 2 bateriovými články D (1,5V, 1.2Ah), brýlemi na laser, zaměřovací kartou, přijímačem

KÓD	POPIS			
FMHT77446-1	FATMAX RL600 Rotační Laser Alkaline - červený	-	1	

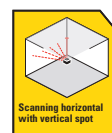
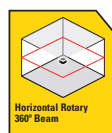

ROTAČNÍ LASER DIY



- Rozsah: 30 m (240 m s přijímačem)
- Přesnost: ± 6 mm na 30 m (hor.) ± 9 mm na 30 m (ver.)
- IP54 odolnost proti vnikání prachu a vody
- Funkce naklápění
- Uzamčení nivelační hlavy pro bezpečnou přepravu, lze použít horizontálně i vertikálně
- Závit: 5/8"
- Dodává se s 2 bateriovými články D, ochrannými brýlemi, zaměřovací kartou a brašnou

KÓD	POPIS			
STHT77616-0	Rotační laser DIY	X	2	



PŘÍSLUŠENSTVÍ LASERU

MAGNETICKÁ ZAM. KARTA - ČERVENÁ



- Reflexní deska s magnetem
- zesílený laserový paprsek pro lepší viditelnost

KÓD	POPIS			
1-77-170	Magnetická zam. Karta - červená	-	2	3 253561 771705

MAGNETICKÁ ZAM. KARTA - ZELENÁ



- Reflexní deska s magnetem
- zesílený laserový paprsek pro lepší viditelnost

KÓD	POPIS			
STHT1-77368	Magnetická zam. karta - Zelená	-	8	3 253561 773686

BRÝLE NA LASER - ČERVENÉ



- Zvyšují viditelnost laserového paprsku nebo bodu

KÓD	POPIS			
1-77-171	Brýle na laser - červené	-	1	3 253561 771712

BRÝLE NA LASER - ZELENÉ



- Zvyšují viditelnost laserového paprsku nebo bodu

KÓD	POPIS			
STHT1-77367	Brýle na laser - Zelené	-	4	3 253561 773679

HLINÍKOVÉ PRAVÍTKO



- Přímé nařizovací pravítko se středovým nulovým bodem
- Umožňuje okamžité nařizování výškových rozdílů, kladných i záporných
- Možnost prodloužení od 137 do 250 cm

KÓD	POPIS			
06-TLM	Měřicí tyč 2,5 m	-	1	5 902013 927280

HLINÍKOVÁ TELESKOPICKÁ LAŤ



- 5 m a 5 dílů: velmi odolné
- v cm na přední straně, v mm na zadní

KÓD	POPIS			
1-77-161	Hliníková teleskopická lať 5 m	-	2	3 253561 771613

ADAPTÉR NÁKLONU



- Odstupňovaný - rozsah od 0° do 90°
- Lze namontovat na stativy 1-77-163 a 1-77-164 (závit 5/8")

KÓD	POPIS			
1-77-168	Adaptér úhlu náklonu	-	1	3 253561 771682

DRŽÁK NA STĚNU



- Držák na stěnu pro rotační lasery
- Díky bočnímu závitu je možné použít i vertikálně

KÓD	POPIS			
1-77-172	Držák na stěnu pro modely RL300 a RL100	-	1	3 253561 771729

MALÝ STATIV



- Směřovatelný v 360°
- Skládací nohy s optimální stabilitou díky protiskluzovým patkám

KÓD	POPIS			
1-77-192	Mini stativ	-	1	3 253561 771927

ADAPTÉR 1/4" - 5/8"



KÓD	POPIS			
1-77-128	Adaptér 1/4" - 5/8"	-	1	3 253561 771286

FOTO STATIV ALU



- Trojnohý fotostativ se sloupkem pro laserové měřiče vzdálenosti a ostatní lasery
- Závit 1/4"
- Nastavitelná výška na 44 až 119 cm, ve složeném stavu 47 cm

KÓD	POPIS				
1-77-201	Foto stativ	-	1		25,10

STOJAN 1/4"



- Hliníkový stativ se sloupkem 1/4"
- Rozsah: 97,15 cm - 247 cm a závit 1/4"

KÓD	POPIS				
STHT77643-1	Stativ 1/4"	-	1		

TRIPOD TP1



- Hliníkový stativ standard TP1
- Vytažení: 74,6 cm - 153 cm a závit 5/8"

KÓD	POPIS				
STHT77625-1	STATIV TP1	-	1		

STATIV TPM1



- Vytažení až na 1,80 m a závit 5/8"
- Hliníkový profil

KÓD	POPIS				
1-77-131	STATIV TPM1	-	4		

HLINÍKOVÝ STATIV STANDARD TP1



- Hliníkový profil
- Aretace nohou systémem rychlospojek
- Rozsah 0,97 m - 1,62 m a závít 5/8"

KÓD	POPIS			
1-77-163	TP1 Stativ Alu 97-162 cm	-	2	3 253561 771637

HLINÍKOVÝ STATIV SE SLOUPKEM TPE1



- Hliníkový profil, dvojitý sloupek
- Aretace nohou systémem rychlospojek
- Rozsah 1,02 m - 2,92 m a závít 5/8"

KÓD	POPIS			
1-77-164	TPE1 Vysouvací stativ Alu 119-292 cm	-	1	3 253561 771644

TYČ NA LASER SE STATIVEM



- Dosah 3,60 m

KÓD	POPIS			
1-77-022	Tyč na laser se stativem	-	1	3 253561 770227

TELESKOPICKÁ TYČ



- Hliníková konstrukce
- 4dílná tyč
- Vhodný pro všechny linkové lasery s přípojkou 1/4"
- Dosah 3,30 m

KÓD	POPIS			
1-77-184	Teleskopická tyč	-	1	3 253561 771842

TELESKOPICKÁ TYČ S MAGNETICKOU ZÁKLADNOU



- Pro práci ve výškách
- Snadné nastavení až do 3 m
- Nastavitelná podpěra
- Hliníková konstrukce

KÓD	POPIS			
1-77-221	Teleskopická tyč 3 m s magnetickou základnou	-	1	3 253561 772214

FATMAX® SVORKA NA LASER 5/8" A 1/4"

STANLEY
FATMAX



- Upínací mechanismus umožňuje svorku na laser upevnit na vodorovné konstrukce
- Citlivě nastavitelná otočná základna umožňuje přesné nastavení laseru a použití olovnice skrz výkružek v laserové svorce
- Multifunkční svorka, nastavitelná až do výšky 20 cm, ideální pro instalaci podhledů
- Závit 1/4" a 5/8"

KÓD	POPIS			
FMHT1-77435	FATMAX svorka na laser 5/8" a 1/4"	-	2	3 253561 774355

NABÍJECÍ BATERIE AA



- 4 kusy

KÓD	POPIS			
1-77-135	Nabíjecí baterie AA	-	1	3 253561 771354

FATMAX® RLD400 DETEKTOR PRO ROTAČNÍ LASERY

STANLEY
FATMAX



- Přijímač pro rotační lasery
- Rozsah až 600 m

KÓD	POPIS			
FMHT1-74266	FATMAX RLD400-G detektor paprsku pro rotační lasery (zelený)	-	2	2 5 3 5 6 1 7 4 2 6 6 8
1-77-133	FATMAX RLD400 detektor rotačního laseru (červený)	-	1	2 5 3 5 6 1 7 7 1 3 3 0

STANLEY® FATMAX® DIGITÁLNÍ DETEKTOR PRO ROTAČNÍ LASERY

STANLEY
FATMAX



- Rozsah/průměr: 300 m / 600 m
- Přesnost: až +/- 1 mm na 40 m, 4 nastavení podle použití
- Digitální displej lze načítat zepředu i zezadu, má velkou detekční plochu +/- 50 mm pro přesnou detekci laserového paprsku
- Zvukový signál přes 2 reproduktory na boku a v dolní části, pro správné srovnávání
- Funkce paměti pro příjem a uložení výšek pomocí dotykového tlačítka
- 2 silné magnety na boku a horní části pro uchycení na kovové konstrukce
- Pryžový kryt
- Odolné proti prachu a zcela voděodolné, IP66
- Dodává se s 2 bateriemi AA

KÓD	POPIS			
FMHT77652-0	FATMAX Digital MM Digitální přijímač pro rotační lasery (Červený)	X	3	2 5 3 5 6 0 7 7 6 5 2 7

FATMAX® LD200 DIGITÁLNÍ DETEKTOR PRO KŘÍŽOVÉ LASERY

STANLEY
FATMAX



- Přijímač pro křížové lasery
- Rozsah až 50 m

KÓD	POPIS			
FMHT1-74267	FATMAX LD200-G detektor paprsku pro křížové lasery (zelený)	-	2	2 5 3 5 6 1 7 4 2 6 7 5
1-77-132	FATMAX LD200 detektor paprsku pro křížové lasery (červený)	-	1	2 5 3 5 6 1 7 7 1 3 2 3

VLHKOMĚŘ



- Měří vlhkost stavebních materiálů od 0,2 % do 2,0 %
- Měří vlhkost dřeva od 6 % do 44 %
- Duální měrná stupnice, LCD displej se sloupcovým grafem
- Vestavěná baterie pro kontrolu a ověření měření
- Automatické vypínání pro úsporu baterie
- Baterie napájena pro použití v terénu
- Nárazuvzdorný kryt
- Vyměnitelné sondy se závitem
- Šikový přístroj kapesních rozměrů
- Dodává se s ochranným krytem včetně 3 knoflíkových baterií CR-2-32

KÓD	POPIS			
0-77-030	Vlhkoměr	X	2	

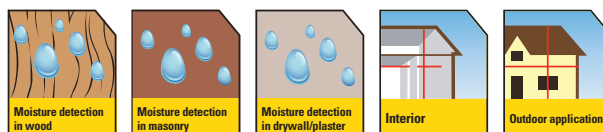

PODPOVRCHOVÉ DETEKTORY

FATMAX® PODPOVRCHOVÝ DETEKTOR S300

STANLEY
FATMAX



- Detekuje dřevěné a kovové sloupky do hloubky až 38 mm
- LCD displej s detektorem středu zapojených kabelů střídavého napětí se zvukovým nebo vizuálním upozorněním
- Detekuje kabely pod napětím až do hloubky 51 mm
- Automatická kalibrace
- Provedení s měkkým povrchem
- Značkovácí drážka pro vyznačení středu
- Je vybaven režimem snímání pro přesnou detekci železných kovů do hloubky 75 mm a mědi do hloubky 38 mm
- Vyšší model s podsvíceným LCD displejem pro lepší čitelnost i při slabém světle.
- LCD displej s detektorem středu
- Dodává se bez baterií

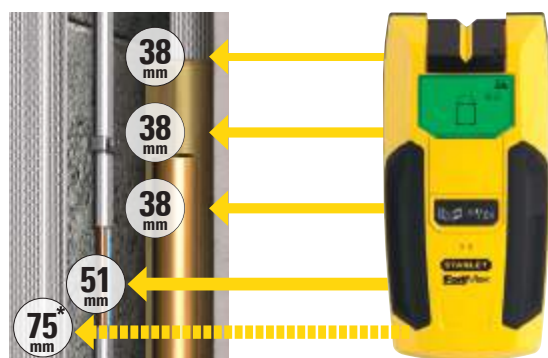

*Železné kovy pouze ve snímání režimu

KÓD	POPIS			
FMHT0-77407	FATMAX Podpovrchový detektor S300	-	2	

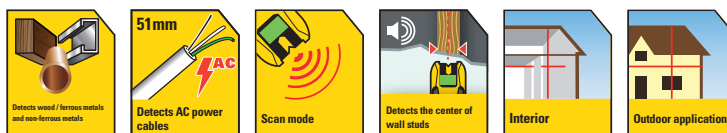

PODPOVRCHOVÝ DETEKTOR S200



- Kompaktní provedení a snadné použití
- Detekuje dřevěné a kovové sloupky do hloubky až 19 mm
- LCD displej s detektorem středu
- Zvukové/vizuální varování na zapojené kabely střídavého napětí
- Vyznačovací profil pro označení hrany konstrukce
- Automatická kalibrace
- Měkký povrch rukojeti
- Dodává se bez baterií



KÓD	POPIS			
STHT0-77406	Podpovrchový detektor S200	-	2	3 253560 774066

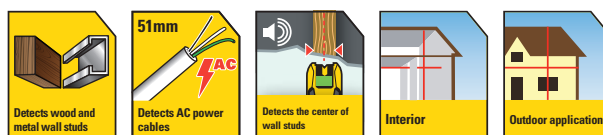

PODPOVRCHOVÝ DETEKTOR S160



- Detekuje dřevěné sloupky do 25 mm a kovové sloupky do hloubky až 38 mm
- Detekuje kabely pod napětím (230V) až do hloubky 50 mm
- Automatická kalibrace
- Detekční a vyznačovací bod středu dřevěných/kovových sloupků ve zdi
- Úhlová tolerance - méně chyb při použití pod úhlem
- Zvuková a vizuální (LED) indikace při zjištění elektrického vedení pod napětím
- Ultrakompaktní konstrukce pro snadné uložení
- Snadná obsluha 1 tlačítkem
- Dodává se s 2 bateriemi AAA



KÓD	POPIS			
STHT77588-0	Podpovrchový detektor S160	X	4	3 253560 775889

PODPOVRCHOVÝ DETEKTOR S110



- Detekuje dřevěné a kovové sloupky do hloubky až 19 mm
- Detekuje kabely pod napětím (230V) až do hloubky 50 mm
- Automatická kalibrace
- Detekční a vyznačovací bod středu dřevěných/kovových sloupků ve zdi
- Úhlová tolerance - méně chyb při použití pod úhlem
- Zvuková a vizuální (LED) indikace při zjištění elektrického vedení pod napětím
- Ultrakompaktní konstrukce pro snadné uložení
- Snadná obsluha 1 tlačítkem
- Dodává se s 2 bateriemi AAA

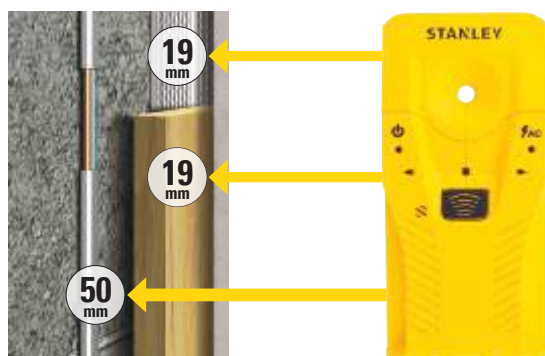

KÓD	POPIS			
STHT77587-0	Podpovrchový detektor S110	X	4	3 2533560 775872

INSPEKČNÍ KAMERA



- Inspekční kamera s ohebnou hadicí 1 m pro lepší dosah ve většině otvorů a pod většinou povrchů
- 8 mm široké čelo kamery z důvodu co nejmenšího poškození a dobré přístupnosti do většiny štěrbin a trhlin
- Ovládání jasu/kontrastu - osm různých úrovní jasu poskytuje maximální viditelnost v tmavých prostředích
- Barevný LCD Monitor - velikost 2,31", rozlišení 64x48 pixelů
- Odolnost proti prachu a vodě: IP67. Stěna kamery je odolná vůči extrémním podmínkám pracovišť
- LED osvětlení snímáče poskytuje vynikající viditelnost
- Natáčení obrazu - otáčejte displejem do ideálního úhlu zobrazení nepřístupných povrchů
- Dodává se s 4 bateriemi AA

KÓD	POPIS			
STHT0-77363	Inspekční kamera	X	2	3 2533560 773632



FATMAX® IR TEPLOMĚŘ

STANLEY
FATMAX



- Detekce tepelného úniku - z referenční teploty (zelená obrazovka), se při skenování zobrazí červená obrazovka při zjištění vyšší teploty a modrá při zjištění nižší
- Optika 20:1 umožňuje měřit v 32cm kruhu do vzdálenosti 2,5 m
- Přesnost 2 % nebo +/- 2 stupně - vysoce přesné měření
- Kontrastní podsvícený displej - zajišťuje viditelnost za všech světelných podmínek
- Teplotní rozsah od -50° do 1350 °C - umožňuje efektivní provádění potřebných měření
- Jednotky měření: Fahrenheit / Celsius
- Emise 0,95 s reakčním časem 1 s
- IP 20 ochrana proti prachu
- Pryžové protiskluzové pouzdro
- Dodává se v odolném pouzdru včetně 9V baterie

KÓD	POPIS			
FMHT0-77422	FATMAX IR Teploměr	X	2	

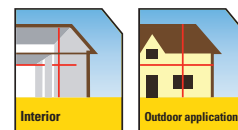

TEPLOMĚŘ



- Infračervený teploměr
- Detekce tepelného úniku - z referenční teploty (zelená obrazovka), se při skenování zobrazí červená obrazovka při zjištění vyšší teploty a modrá při zjištění nižší
- Optika 8:1 umožňuje měřit v 32cm kruhu do vzdálenosti 2,5 m
- Přesnost 2 % nebo +/- 2 stupně - vysoce přesné měření
- Kontrastní podsvícený displej - zajišťuje viditelnost za všech světelných podmínek
- Teplotní rozsah od -38° do 520 °C - umožňuje efektivní provádění potřebných měření
- IP 20 ochrana proti prachu
- Dodává se s poutkem na zápěstí a 9V baterií

KÓD	POPIS			
STHT0-77365	Teploměr	X	2	

ZKOUŠEČKA ZÁSUVEK

STANLEY
FATMAX



- Rychle zkontroluje stav zásuvky ve stěně
- Rychlá a časově úsporná diagnostika bez nutnosti demontáže zásuvky
- Kompaktní se snadnou obsluhou
- Led kontrolky indikují stav zapojení (správné, chybějící uzemnění, přehození uzemnění s fází, přehození fází, chybějící nulák)

KÓD	POPIS			
FMHT82569-6	Zkoušečka zásuvek	X	20	





UNIVERZÁLNÍ MĚŘIČE

FATMAX® MULTI-METER

STANLEY
FATMAX



- Napájecí napětí AC/DC: 600 V
- Vodivost: $\lt; 30\Omega$
- Proud: AC/DC: 10 A
- Odpor: 40 M Ω
- Kontrola diody 3,0 V / 0,8 mA
- Univerzální měřič se 7 funkcemi
- kat. III

KÓD	POPIS			
FMHT0-77419	FATMAX Multi-meter	X	2	

FATMAX® DIGITÁLNÍ UNIVERZÁLNÍ MĚŘIČ SMART

STANLEY
FATMAX



- Dvojitý displej - udržuje 2 zobrazené hodnoty na obrazovce najednou
- Osvětlená obrazovka
- Funkce „Hold“ (Přidržení) - přidrží aktuální hodnotu zobrazenou po několik sekund
- Funkce Smart automaticky detekuje správné měření
- Max min hodnoty měření
- Odolný kryt
- NCV (bezkontaktní napětí)
- Dodává se s 2 bateriemi AAA

KÓD	POPIS			
FMHT82563-0	FATMAX Digitální univerzální měřič SMART	X	2	

FATMAX® DIGITÁLNÍ UNIVERZÁLNÍ MĚŘIČ SMART SE SVORKOU

STANLEY
FATMAX



- Upínací měřič - měřič měří proud až do 600 A
- Dvojitý displej - umí udržet 2 zobrazené hodnoty na obrazovce najednou
- Funkce „Hold“ (Přidržení) - přidrží aktuální hodnotu zobrazenou po několik sekund
- Funkce Smart automaticky detekuje správné měření
- Max min hodnoty měření
- Odolný kryt
- NCV (bezkontaktní napětí)
- Dodává se s 3 bateriemi AAA

KÓD	POPIS			
FMHT82564-0	FATMAX Digitální univerzální měřič SMART se svorkou	X	2	

FATMAX® DIGITÁLNÍ UNIVERZÁLNÍ MĚŘIČ

STANLEY
FATMAX



- Jednoduchý displej
- Funkce „Hold“ (Přidržení) - přidrží aktuální hodnotu zobrazenou po několik sekund
- Měření střídavého/stejnoseměrného napětí, A a V
- Odolný kryt
- Vodivost < 30 Ω
- Dodává se s 2 bateriemi AAA

KÓD	POPIS			
FMHT82565-0	FATMAX Digitální univerzální měřič	X	2	

UNIVERZÁLNÍ MĚŘIČ



- Univerzální měřič se 7 funkcemi a 2 měrnými jednotkami
- Tester baterií - testuje baterie AAA, AA, C, D, 1,5 a 9 V a knoflíkové
- Proud stejnosměrný: 200 μ / 2000 μ / 20 m / 200 m / 10 A
- Kontrola diody: 2,8V / 1mA
- Odpor: 200/2000 / 20 k / 200 k / 2000 kΩ
- Teplota: 0 ~ 1000 °C
- Střídavé napětí: 200 / 300 V
- Stejnoseměrné napětí: 200 m / 2000 m / 20/200 / 300 V
- Vodivost: < 30 Ω
- Kat. III bezpečnosti - splňuje standardy kategorie 3
- Robustní lisované pouzdro, odolné proti nárazům a pohodlný ergonomický design
- LCD displej, velké, dobře čitelné znaky
- Skládací opěra na zadní části zařízení pro uvolnění rukou při práci

KÓD	POPIS			
STHT0-77364	Univerzální měřič	X	2	

FATMAX® VOLTMETR

STANLEY
FATMAX



- LED displej - měřená hodnota se okamžitě zobrazuje na displeji
- Indikace polarity
- Ochrana proti zemnímu svodu
- IP54

KÓD	POPIS			
FMHT82566-0	FATMAX® Voltmetr	X	5	

STANLEY® FATMAX® BEZKONTAKTNÍ DETEKTOR KOVŮ A NAPĚTÍ

STANLEY
FATMAX



- "Bezkontaktní" detektor střídavého napětí
- Umožňuje měřit napětí bezkontaktně
- Detekce kovu < 20 mm
- Rozsah střídavého napětí: 20 V ~ 1000 V
- Provoz na 1 12 V baterii A23 (není součástí dodávky)

KÓD	POPIS			
FMHT82567-0	STANLEY® FATMAX® Bezkontaktní detektor kovů a napětí	X	5	



KLADIVA

Kladiva značky STANLEY® jsou navržena pro profesionály, a proto jsou vybavena speciálními čely pro výstavbu i demolici a také ergonomickými rukojetmi pro zmírnění únavy.

Vývoji naší nejnovější řady kladiv ANTIVIBE™ předcházely rozsáhlé průzkumy. Nová technologie snižující vibrace zajišťuje nejvyšší ochranu proti zátěži rukou a paží a i přesto poskytuje oproti standardním konstrukcím silnější úderní výkon. Jedinečné objímky ANTIVIBE™ absorbují potenciálně zdraví škodlivé rázy a tuto dodatečnou energii přenášejí do každého úderu. Tím vám poskytují maximální výkon a kontrolu nad náradím.



KLADIVO FATMAX®

Výkon přichází zevnitř

V rámci vývoje kladiv ANTIVIBE™ jsme prováděli rozsáhlý průzkum. Díky nové technologii tlumící vibrace zůstávají vaše ruce i paže chráněné proti nárazům. A i přesto podáte vyšší výkon než s klasickým kladivem. A tak s každým úderem máte nejvyšší výkon a perfektní kontrolu nad nástrojem.

ANTIVIBE™ KLADIVA



IDEÁLNÍ KOMBINACE VÝKONU A KOMFORTU

Hlava a střed jsou vyrobeny z 1 kusu.
Tepelné opracování úderné plochy ji chrání před opotřebením.
Výjimečně odolná hlava s rozšířenou údernou plochou
Unikátní vyladěný vidlicový rázy tlumicí systém poskytuje jedinečnou ochranu proti rázům.
Ergonomická rukojeť potažená flexibilním polyuretanem poskytuje optimální úchop a dokonalou rovnováhu.

SYSTÉM ANTIVIBE

Tento systém byl speciálně vyvinut za účelem snížení vibrací, a tak i redukce únavy uživatele.

Srovnávací analýza tlumícího efektu

Rukojeť Antivibe		500
Trubková rukojeť		200
Dřevěná rukojeť		Základ 100

KLADIVA COMPO-CAST

ŽÁDNÉ ODRAZY

Malé ocelové kuličky v hlavě kladiva zajišťují, že se kladivo po úderu neodrazí.

ODOLNOST PROTI NÁRAZŮM

Hlava s kovovou rukojetí je zcela potažená silnou vrstvou uretanu, která chrání nářadí a povrchy před úderem kladiva.

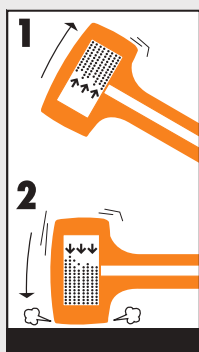

S každým úderem kuličky svým pohybem absorbují vibrace, brání odrazům a zlepšují kontrolu nad nářadím.

ŽÁDNÉ JISKRY

Na kladivech není žádná kovová část bez ochrany, což umožňuje jejich použití v místech, kde i nejnepatrnější jiskra může způsobit výbuch.

ODOLNOST

Rukojeť je k hlavě kladiva natavena pro dlouhou životnost. Díky tuhé oceli dosahuje násada vyšší pevnosti.

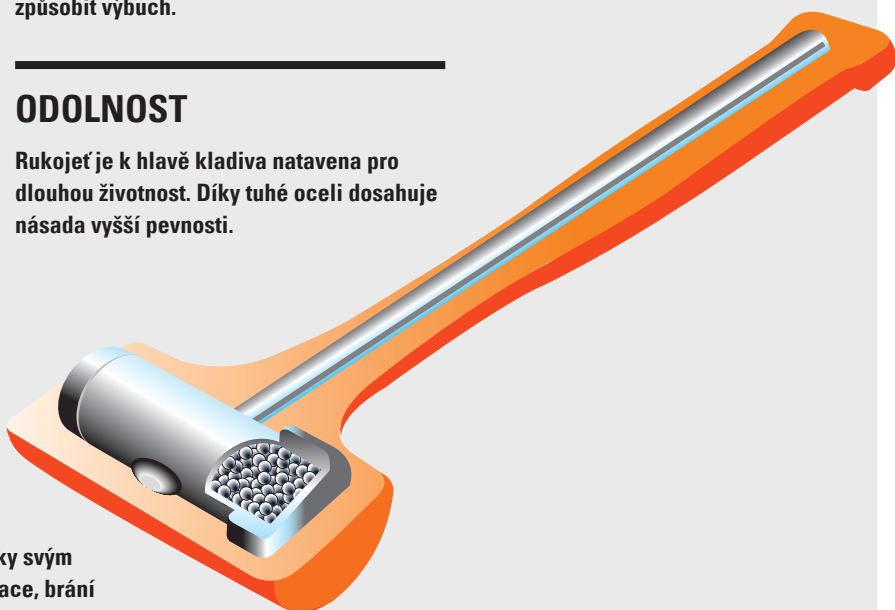



KLADIVO ZE SKLOLAMINÁTU

Delší rukojeť a sklolaminátová násada poskytují ještě vyšší výkon a odolnost.

KLADIVA SE ZAHNUTÝMI ČELISTMI

FATMAX® KLADIVA SE ZAHNUTÝMI ČELISTMI NOVÉ GENERACE

STANLEY
FATMAX



- Patentovaná bohatě dimenzovaná úderná plocha Sweet Spot, větší o 25 %
- Patentovaný systém AntiVibe™
- Obnovená konstrukce a měkčí kladivo
- Přesně vyvážená hlava
- Patentově chráněná vidlicová konstrukce AntiVibe™ navržena pro snížení vibrací a únavy paží

KÓD	POPIS			
FMHT1-51275	FATMAX Kladivo se zahnutými čelistmi AntiVibe nové generace 450 g	X	4	2 5 3 5 6 1 5 1 2 7 5 9
FMHT1-51277	FATMAX Kladivo se zahnutými čelistmi AntiVibe nové generace 570 g	X	4	2 5 3 5 6 1 5 1 2 7 7 3

FATMAX® KLADIVO NOVÉ GENERACE S PŘÍMÝMI ČELISTMI

STANLEY
FATMAX



- Patentovaná bohatě dimenzovaná úderná plocha Sweet Spot, větší o 25 %
- Patentovaný systém AntiVibe™
- Obnovená konstrukce a měkčí kladivo
- Přesně vyvážená hlava
- Patentově chráněná vidlicová konstrukce AntiVibe™ navržena pro snížení vibrací a únavy paží

KÓD	POPIS			
FMHT1-51276	FATMAX Kladivo AntiVibe nové generace s přímým vytahovákem - 450 g	X	4	2 5 3 5 6 1 5 1 2 7 6 6
FMHT1-51278	FATMAX Kladivo nové generace s přímým vytahovákem - 570 g	X	4	2 5 3 5 6 1 5 1 2 7 8 0

KLADIVA ZE SKLOLAMINÁTU SE ZAHNUTÝMI ČELISTMI

- Protiskuzové kladivo z bi-materiálu
- Delší kladivo pro vyšší výkon
- Vyšší odolnost díky ochraně proti rázu
- Sklolaminátová rukojeť zvyšuje sílu a odolnost
- Hlava spojená pryskyřicí pevně drží a je zárukou, že při běžném použití nedojde k oddělení



KÓD	POPIS			
STHT0-51309	Kladivo ze sklolaminátu se zahnutými čelistmi 450 g	-	4	2 5 3 5 6 0 5 1 3 0 3 2
STHT0-51310	Kladivo ze sklolaminátu se zahnutými čelistmi 560 g	-	4	2 5 3 5 6 0 5 1 3 1 0 8

TESAŘSKÁ KLADIVA STEELMASTER™

- Hlava z kalené oceli je odolná, silná a bezpečná
- Tvrdené hrany hlavy - pro odolnost a bezpečnost
- Ergonomicky tvarované kladivo (Dynagrip® Pro) – komfortní držení a vyšší bezpečnost
- Spojení hlavy s kladivem - vydrží ráz o síle 5 tun
- Oválná násada v sobě spojuje sílu s odlehčením



KÓD	POPIS			
1-51-031	Tesařské kladivo Steelmaster 450 g	-	4	0 0 0 3 6 6 5 1 0 3 1 6
1-51-033	Tesařské kladivo Steelmaster 570 g	-	4	0 0 0 3 6 6 5 1 0 3 3 0

TESAŘSKÁ KLADIVA BLUE STRIKE



- Kovaná hlava z kalené oceli pro sílu a odolnost
- Oválná násada v sobě spojuje sílu s odlehčením

KÓD	POPIS			
1-51-488	Tesařské kladivo BLUE STRIKE 450 g	-	6	2 5 3 5 6 1 5 1 4 8 8 3
1-51-489	Tesařské kladivo BLUE STRIKE 570 g	-	6	3253561514890

KLADIVA PRO KOVÁŘE

KLADIVO PRO KOVÁŘE ZE SKLOLAMINÁTU



- Protiskuzové kladivo z bi-materiálu
- Delší kladivo pro vyšší výkon
- Vyšší odolnost díky ochraně proti rázu
- Rukojeť z laminátu pro sílu a odolnost
- Hlava spojená pryskyřicí pevně drží a je zárukou, že při běžném použití nedojde k oddělení

KÓD	POPIS			
STHT0-54158	Kladivo sklolaminát 160 g	-	4	2 5 3 5 6 0 5 4 1 5 8 3
STHT0-54159	Kladivo sklolaminát 315 g	-	4	2 5 3 5 6 0 5 4 1 5 9 0
STHT0-54160	Kladivo sklolaminát 500 g	-	4	2 5 3 5 6 0 5 4 1 6 0 6

TRUHLÁŘSKÉ KLADIVO S DŘEVĚNOU NÁSADOU



- Kladivo s násadou z jasanového dřeva (vysoká kvalita) pro dlouhou životnost a vyvážení
- Hlava z kalené oceli je odolná, silná a bezpečná
- Plochá hlava se zkosenými hranami přináší sílu a prevenci proti poškození
- Nerozbitné kladivo díky super silnému spojení hlavy s kladivem - vyšší bezpečnost
- DIN 6475

KÓD	POPIS			
1-54-638	Truhlářské kladivo dřevo 100 g	-	4	2 5 3 5 6 1 5 4 6 3 8 9
1-54-641	Truhlářské kladivo dřevo 315 g	-	4	2 5 3 5 6 1 5 4 6 4 1 9
1-54-642	Truhlářské kladivo dřevo 400 g	-	4	2 5 3 5 6 1 5 4 6 4 2 6
1-54-643	Truhlářské kladivo dřevo 500 g	-	4	2 5 3 5 6 1 5 4 6 4 3 3

ZÁMEČNICKÁ KLADIVA

ZÁMEČNICKÉ KLADIVO DIN



- Kladivo ze dvou materiálů
- Delší kladivo pro vyšší výkon
- Vyšší odolnost díky ochraně proti rázu
- Sklolaminátová rukojeť zvyšuje sílu a odolnost
- Hlava spojená pryskyřicí pevně drží a je zárukou, že při běžném použití nedojde k oddělení

KÓD	POPIS			
STHT0-51906	Zámečnické kladivo DIN 200 g	-	4	3253560519063
STHT0-51907	Zámečnické kladivo DIN 300 g	-	4	3253560519070
STHT0-51908	Zámečnické kladivo DIN 500 g	-	4	3253560519087
STHT0-51909	Zámečnické kladivo DIN 800 g	-	4	3253560519094
STHT0-51910	Zámečnické kladivo DIN 1000 g	-	4	3253560519100

NÝTOVACÍ KLADIVO SKLOLAMINÁT



- Protiskuzové kladivo z bi-materiálu
- Delší kladivo pro vyšší výkon
- Vyšší odolnost díky ochraně proti rázu
- Sklolaminátová rukojeť zvyšuje sílu a odolnost
- Hlava spojená pryskyřicí pevně drží a je zárukou, že při běžném použití nedojde k oddělení

KÓD	POPIS			
STHT0-54129	Nýtovací kladivo sklolaminát 200 g	-	4	3253560541293
STHT0-54131	Nýtovací kladivo sklolaminát 300 g	-	4	3253560541316
STHT0-54154	Nýtovací kladivo sklolaminát 500 g	-	4	3253560541545
STHT0-54155	Nýtovací kladivo sklolaminát 800 g	-	2	3253560541552
STHT0-54156	Nýtovací kladivo sklolaminát 1000 g	-	2	3253560541569
STHT0-54157	Nýtovací kladivo sklolaminát 1250 g	-	2	3253560541576

ZÁMEČNICKÉ KLADIVO S DŘEVĚNOU NÁSADOU



- Kladivo s násadou z jasanového dřeva (vysoká kvalita) pro dlouhou životnost a vyvážení
- Hlava z kalené oceli je odolná, silná a bezpečná
- Plochá hlava se zkosenými hranami přináší sílu a prevenci proti poškození
- Nerozbitné kladivo díky super silnému spojení hlavy s kladivem - vyšší bezpečnost

KÓD	POPIS			
1-51-171	Zámečnické kladivo dřevo 100 g	-	4	3253561511714
1-51-172	Zámečnické kladivo dřevo 200 g	-	4	3253561511721
1-51-173	Zámečnické kladivo dřevo 300 g	-	4	3253561511738
1-51-174	Zámečnické kladivo dřevo 400 g	-	4	3253561511745
1-51-175	Zámečnické kladivo dřevo 500 g	-	4	3253561511752
1-51-178	Zámečnické kladivo dřevo 800 g	-	2	3253561511783

PALICE

PALICE SKLOLAMINÁT



- Protiskluzová palice z bi-materiálu
- Delší palice pro vyšší výkon
- Vyšší odolnost díky ochraně proti rázu
- Sklolaminátová rukojeť zvyšuje sílu a odolnost
- Hlava spojená pryskyřicí pevně drží a je zárukou, že při běžném použití nedojde k oddělení

KÓD	POPIS			
STHT0-54126	Palice sklolaminát 1000 g	-	2	3 2 5 3 5 6 0 5 4 1 2 6 2
STHT0-54127	Palice sklolaminát 1250 g	-	2	3 2 5 3 5 6 0 5 4 1 2 7 9
STHT0-54128	Palice sklolaminát 1500 g	-	2	3 2 5 3 5 6 0 5 4 1 2 8 6

PALICE DŘEVO



- Palice s násadou z jasanového dřeva (vysoká kvalita) pro dlouhou životnost a vyváženost
- Hlava z kalené oceli je odolná, silná a bezpečná
- Plochá hlava se zkosenými hranami přináší sílu a prevenci proti poškození
- Nerozbitná palice díky super silnému spojení hlavy s kladivem - vyšší bezpečnost

KÓD	POPIS			
1-54-051	Palice 1000 g	-	2	3 2 5 3 5 6 1 5 4 0 5 1 6
1-54-052	Palice 1250 g	-	2	3 2 5 3 5 6 1 5 4 0 5 2 3
1-54-053	Palice 1500 g	-	2	3 2 5 3 5 6 1 5 4 0 5 3 0

PALICE

SEKERKA STEELMASTER



- Kempinkové sekery STANLEY® Steelmaster mají hlavu z kalené uhlíkové oceli z jednoho odlitku pro dlouhodobé používání.
- Ergonomická protiskluzová rukojeť pro bezpečnost a pohodlí
- Ergonomická protiskluzová rukojeť pro bezpečnost a pohodlí
- Kovaná bežešvá trubková ocelová tyč poskytuje dodatečnou ochranu před poškozením v případě přehlédnutí obrobku

KÓD	POPIS			
1-51-030	Sekerka Steelmaster	-	6	3253561510304

STAVEBNÍ KLADIVA

ZEDNICKÉ KLADIVO STEELMASTER



- Kovaná hlava z kalené oceli pro sílu a odolnost
- Ergonomicky tvarované kladivo (Dynagrip® Pro) – komfortní držení a vyšší bezpečnost
- Uchytení hlavy k násadě odolné síle 5 tun pro vyšší bezpečnost
- Ostrý sekáč na odsekávání cihel a břidlice

KÓD	POPIS			
1-51-039	Zednické kladivo Steelmaster 500 g	-	6	3 253561 510397

POKRÝVAČSKÉ KLADIVO 750 G



- Protiskluzové kladivo z bi-materiálu
- Delší palice pro vyšší výkon
- Vyšší odolnost díky ochraně proti rázu
- Sklolaminátová rukojeť zvyšuje sílu a odolnost
- Hlava spojená pryskyřicí pevně drží a je zárukou, že při běžném použití nedojde k oddělení

KÓD	POPIS			
STHT0-54123	Pokrývačské kladivo 750 g	-	2	3 253560 541231

TESAŘSKÉ KLADIVO SKLOLAMINÁT 600 G



- Tesařské kladivo z bi-materiálu s protiskluzovou rukojetí
- Delší kladivo pro vyšší výkon
- Vyšší odolnost díky ochraně proti rázu
- Sklolaminátová rukojeť zvyšuje sílu a odolnost
- Hlava spojená pryskyřicí pevně drží a je zárukou, že při běžném použití nedojde k oddělení

KÓD	POPIS			
STHT0-51311	Tesařské kladivo sklolaminát 600 g	-	6	3 253560 513115
STHT0-51312	Tesařské kladivo sklolaminát 600 g, vroubkovaná úderná plocha	-	6	3253560513122

TESAŘSKÉ KLADIVO ANTIVIBE 600 G

STANLEY
FATMAX



- Flexibilní ergonomická rukojeť
- Společně vykovaná hlava s násadou
- Úderná plocha hlavy s antireflexní úpravou
- Plochá čtvercová hlava
- Patentovaný systém AntiVibe™

KÓD	POPIS			
1-51-937	Tesařské kladivo Antivibe 600 g	-	6	3253561519376

TESAŘSKÉ KLADIVO



- Kalená a kovaná plochá hlava pro lepší výsledek
- Spojení hlavy s kladivem - vydrží ráz o síle 5 tun
- Pochromovaná trubková násada a lisovaná anatomická rukojeť
- Magnetický přípravek na hřebíky pro volné ruce
- Vychýlující zub pro proděravění břídlice před zatlučením hřebíku
- Ergonomicky tvarované kladivo (Dynagrip® Pro) – komfortní držení a vyšší bezpečnost
- DIN 7239

KÓD	POPIS			
1-51-037	Tesařské kladivo 600 g	-	2	3 253561 510373

FATMAX® DEMOLIČNÍ KLADIVO 620 G

STANLEY
FATMAX



- Demoliční kladivo o hmotnosti 620 g, vhodné k bourání například panelů, desek a sádkkartonu
- Velká úderová plocha pro každodenní zatlučení
- Zub určený pro trámký 2 x 4
- Vyrobené z jednoho kusu
- Delší kladivo pro optimální bourací výkon
- Ergonomická rukojeť poskytuje pohodlí a tlumí vibrace

KÓD	POPIS			
FMHT51367-2	FATMAX Demoliční kladivo 620 g	-	4	3 253562 513670

ELEKTRIKÁŘSKÉ KLADIVO, 200 G



- Kování a zabroušení pro dlouhou životnost a odolnost
- Zesílené spojení mezi hlavou a rukojetí pomocí dvousložkového epoxidového lepidla
- Ergonomická rukojeť z bi-materiálu s žebrovaným povrchem a rozšířeným koncem pro zajištění pohodlí, pevného úchopu a snížení prokluzování
- Rukojeť ze skelných vláken nevede elektrický proud při náhodném nárazu do drátu pod napětím

KÓD	POPIS			
STHT0-51911	Elektrikářské kladivo, 200 g	-	4	3253560519117



SPECIÁLNÍ KLADIVA

PALICE ANTIVIBE™



- Palice pro použití se stísněných prostorech s omezenou možností rozmachu
- K použití s dláty, průbojníky, sekáči a v mnoha dalších průmyslových aplikacích

KÓD	POPIS			
1-56-001	Palice AntiVibe™ 1360 g	-	4	3 253561 560019

ZÁMEČNICKÉ KLADIVO



- Kvalitní kladivo s jasanovou násadou - perfektně vyvážené kladivo pro optimální výkon

KÓD	POPIS			
1-54-077	Kladivo s příčným nosem 100 g	-	96	5 000366 540771

KLADIVO S KULATÝM NOSEM GRAFIT



- 24 stabilizačních žeber proti otočení
- Patentovaná technologie Anti-Vibe™ snižuje vibrace
- Výrazné zbarvení, na staveništi nepřehlédnete
- Grafitové jádro násady poskytuje maximální sílu
- Vykováno z jednoho kusu oceli pro sílu a odolnost
- Tvrzené hrany redukuje pravděpodobnost odštípnutí při úderu do kovových předmětů
- Jádro tlumící nárazy
- Tvrzený nos i kulatá hlava brání tvorbě třísek
- Tvrzené hrany redukuje pravděpodobnost odštípnutí při úderu do kovových předmětů
- Horní plocha kladiva je vysoustružena do plošky, díky které může rovně stát na podlaze dílny nebo dílenském stole

KÓD	POPIS			
1-54-716	Kladivo s kulatým nosem grafit 450 g	-	-	3253561547164

PRYŽOVÉ / COMPO-CAST® PALICE

PLASTOVÁ PALICE



- Plastová palice vyrobená z jednoho kusu s úderovými nástavci
- Pro běžné použití

KÓD	POPIS			
1-57-053	Plastová palice 320 g	-	2	3 2 5 3 5 6 1 5 7 0 5 3 7

GUMOVÁ PALICE



- Pryžová hlava
- Dřevěná palice
- Pro mechanické práce

KÓD	POPIS			
1-51-104	Gumová palice 450 g	-	2	3 2 5 3 5 6 1 5 1 1 0 4 2

KLADIVO/PERLÍK COMPO-CAST® STANDARD



- Uretanové kladivo/perlík z jednoho kusu, chrání obrobek před poškozením
- Hlava je naplněná ocelovými kuličkami, které se při úderu pohybují - absorbují odraz
- Nevodivé
- Bezjiskrové

KÓD	POPIS			
1-57-530	Kladivo/perlík Compo-Cast 280 g	-	1	3 2 5 3 5 6 1 5 7 5 3 0 3
1-57-531	Kladivo/perlík Compo-Cast 500 g	-	1	3 2 5 3 5 6 1 5 7 5 3 1 0
1-57-532	Kladivo/perlík Compo-Cast 600 g	-	1	3 2 5 3 5 6 1 5 7 5 3 2 7
1-57-533	Kladivo/perlík Compo-Cast 1200 g	-	1	3 2 5 3 5 6 1 5 7 5 3 3 4
1-57-534	Kladivo/perlík Compo-Cast 1500 g	-	1	3 2 5 3 5 6 1 5 7 5 3 4 1
1-57-550	Kladivo/perlík Compo-Cast 2250 g	-	1	3253561575501
1-57-552	Kladivo/perlík Compo-Cast 4700 g	-	1	3253561575525
1-57-554	Kladivo/perlík Compo-Cast 5200 g	-	1	3253561575549



DEMOLIČNÍ NÁŘADÍ

Modelová nabídka demoličního nářadí Stanley vyvolává velkou pozornost. Proč? Protože naše bourací nářadí je víc než jen silné a odolné. Naše páčidla Wonder Bars® byla navržena pro snazší strhávání a páčení. Tato demoliční páčidla Stanley byla navržena s ohledem na potřeby profesionálů. Jsou kované z vysoce uhlíkové oceli s trojkřídlou konstrukcí, která vydrží ohybový moment o síle až 175 kg.

PRAKTICKÉ INFORMACE

NEJLEPŠÍ DEMOLIČNÍ NÁŘADÍ

VÍCEÚČELOVÁ PÁČIDLA FUBAR

Jedinečné víceúčelové nářadí STANLEY, dostupné v několika velikostech. Lze je použít ke strhávání, štípání, ohýbání, rozbíjení a vytahování hřebíků. Páčidlo FATMAX FuBar je nezbytnou součástí výbavy všech stavebních profesí.



PÁČIDLA WONDER BAR

Vysoce efektivní při páčení, vytahování hřebíků a ohýbání materiálů k dispozici v mnoha velikostech.



PÁČIDLA PRECISION

Kratší páčidla pro specifické použití včetně přizvedávání povrchů o velké šířce pro rozložení zátěže. To umožňuje šetrné přizvednutí a odstranění stávajících omítek s minimálním poškozením.



PÁČIDLA

FATMAX® PRO FUBAR™

STANLEY
FATMAX



- Jednodílné víceúčelové páčidlo s vysokou odolností
- Nářadí 4 v 1 na páčení, štípání, ohýbání desek a bourání
- Kalené čelo brání tvorbě třísek
- Dvojitě ozubená čelist pro pevné uchopení dřeva a podlah
- Vytahovák pro snadné vytahování hřebíků

KÓD	POPIS			
1-55-099	FATMAX Pro Fubar	-	1	

FATMAX® FUBAR™ II

STANLEY
FATMAX



- Jednodílné víceúčelové páčidlo s vysokou odolností
- Kladivo: 620 g
- Kalené čelo brání tvorbě třísek
- páčidlo
- Vytahovák hřebíků
- Dvojitě ozubená čelist pro pevné uchopení dřeva a podlah
- Ergonomická rukojeť poskytuje vysoký komfort a kontrolu nad nářadím

KÓD	POPIS			
1-55-119	FATMAX Fubar II	-	1	

FATMAX® WONDER BAR®

STANLEY
FATMAX



- Malá hmotnost
- Přesně broušené ostří hrany
- Širší páčidlo s vyšším pákovým efektem

KÓD	POPIS			
1-55-516	FATMAX Wonder Bar 380 mm	-	16	

PÁČIDLO WONDER BAR®



- Extra tvrdý model z kované oceli
- Zploštělé rohy usnadňují použití
- Ideální pro vytahování hřebíků, zvedání a páčení
- Zploštělý vytahovací otvor na hřebíky na koncích demoličního nástroje

KÓD	POPIS			
1-55-515	Páčidlo Wonder Bar 300 mm	-	4	

PÁČIDLO SUPER WONDER BAR®



- Leštěné a rýhované drapáky
- Drážka pro vytahování hřebíků a zavěšení
- Vykované z vysoce uhlíkaté oceli, speciálně tvrzené pro vysokou odolnost
- Zahnutá násada pro zvedání prken
- Žlutá barva usnadňuje identifikaci a brání ztrátě
- Leštěné drapáky ve správném úhlu pro vytahování hřebíků v těžko přístupných místech

KÓD	POPIS			
1-55-525	Páčidlo Super Wonder 400 mm	-	4	3 2 5 3 5 6 1 5 5 5 2 5 1

PÁČIDLO WONDER BAR®



- Leštěné a rýhované drapáky
- Drážka pro vytahování hřebíků a zavěšení
- Vykované z vysoce uhlíkaté oceli, speciálně tvrzené pro vysokou odolnost
- Žlutá barva usnadňuje identifikaci a brání ztrátě
- Leštěné drapáky ve správném úhlu pro vytahování hřebíků v těžko přístupných místech

KÓD	POPIS			
1-55-526	Páčidlo Wonder Bar 530 mm	-	4	3 2 5 3 5 6 1 5 5 5 2 6 8

FATMAX® PÁČIDLO

STANLEY
FATMAX



- Zabroušený a leštěný drapák pro přesnou práci
- Protiskluzová rukojeť z bi-materiálu
- Žlutá povrchová úprava pro lepší viditelnost
- Ploché čelo

KÓD	POPIS			
FMHT1-55008	FATMAX Páčidlo 250 mm	X	2	3 2 5 3 5 6 1 5 5 0 0 8 9
FMHT1-55010	FATMAX Páčidlo 300 mm	X	2	3 2 5 3 5 6 1 5 5 0 1 0 2

FATMAX® PÁČIDLO, ROZŠÍŘENÉ

STANLEY
FATMAX



- Zabroušený a leštěný drapák pro přesnou práci
- Protiskluzová rukojeť z bi-materiálu
- Žlutá povrchová úprava pro lepší viditelnost
- Ploché čelo

KÓD	POPIS			
FMHT1-55009	FATMAX Páčidlo, rozšířené 250 mm	X	2	3 2 5 3 5 6 1 5 5 0 0 9 6

PÁČIDLO



- Leštěné a rýhované drapáky pro snazší vytahování hřebíků
- Leštěná a drážkovaná lopatka na odstraňování profilů

KÓD	POPIS			
0-55-114	Páčidlo 250 mm	X	2	3 253560 551148

PÁČIDLO, ROZŠÍŘENÉ



- Leštěné a rýhované drapáky pro snazší vytahování hřebíků
- Leštěná a drážkovaná lopatka na odstraňování profilů

KÓD	POPIS			
0-55-116	Páčidlo, rozšířené 200 mm	X	2	3 253560 551162
0-55-117	Páčidlo, rozšířené 250 mm	X	2	3 253560 551179

UNIVERZÁLNÍ DEMOLIČNÍ NÁSTROJ FUBAR 3, 3850G



- Uhlíková ocel, kovaná z jednoho kusu pro bezpečnost a trvanlivost
- Univerzálně použitelné nářadí 5 v 1 (bourací kladivo, drapák na dřevěné panely, bednicí desky, latě a mnoho dalšího, chapadla pro jemnější sekáče, zvedáky na hřebíky, dláta)
- Dvojitě odstupňované čelisti pro pohodlné uchopení dřeva a desek různých tloušťek.
- Zkosená drážka na hřebíky pro zvedání a vytahování hřebíků

KÓD	POPIS			
1-55-120	Univerzální demoliční nástroj FUBAR 3, 3850g	X	2	3253561551208

FATMAX® PÁČIDLO

STANLEY
FATMAX



- Ideální pro těžké demoliční práce
- STANLEY® FATMAX® Pružinové demoliční břity jsou vybaveny tepelně zpracovanou pružinovou ocelí o průměru 3/4" pro extrémní pevnost a odolnost.
- Lehká konstrukce pro snadné použití
- Plochá úderová plocha pro demoliční práce
- Přesně broušená hrana pro pronikání

KÓD	POPIS			
1-55-503	FATMAX® Páčidlo, 600 mm	X	2	3253561555039
1-55-504	FATMAX® Páčidlo, 900 mm	X	2	3253561555046
1-55-513	FATMAX® Páčidlo, 760 mm	X	2	3253561555138
1-55-521	FATMAX® Páčidlo, 1060 mm	X	2	3253561555213

THE MEASURE OF A PRO™



SVORKY A SVĚRÁKY

Svorky a svěráky nabízíme ve všech tvarech a velikostech pro všechny typy prací, nicméně jedno mají společné. Dobrá svěrka nebo svěrák se snadno uchytí a nastaví, pevně drží a nepoškozují povrch sevřeného předmětu. Svorky se spouští Stanley mají třikrát větší zdvih než konkurenční svorky a lze je nastavit jednou rukou. Naše svěráky mají kované závity pro přesné nastavení a dlouhou životnost. Naše truhlářské svorky mají odnímatelné podložky čelistí na ochranu povrchů. Stanley nabízí široký sortiment svorek a svěráků, aby si zákazník mohl vybrat vhodnou velikost a tvar podle pracovního zadání.

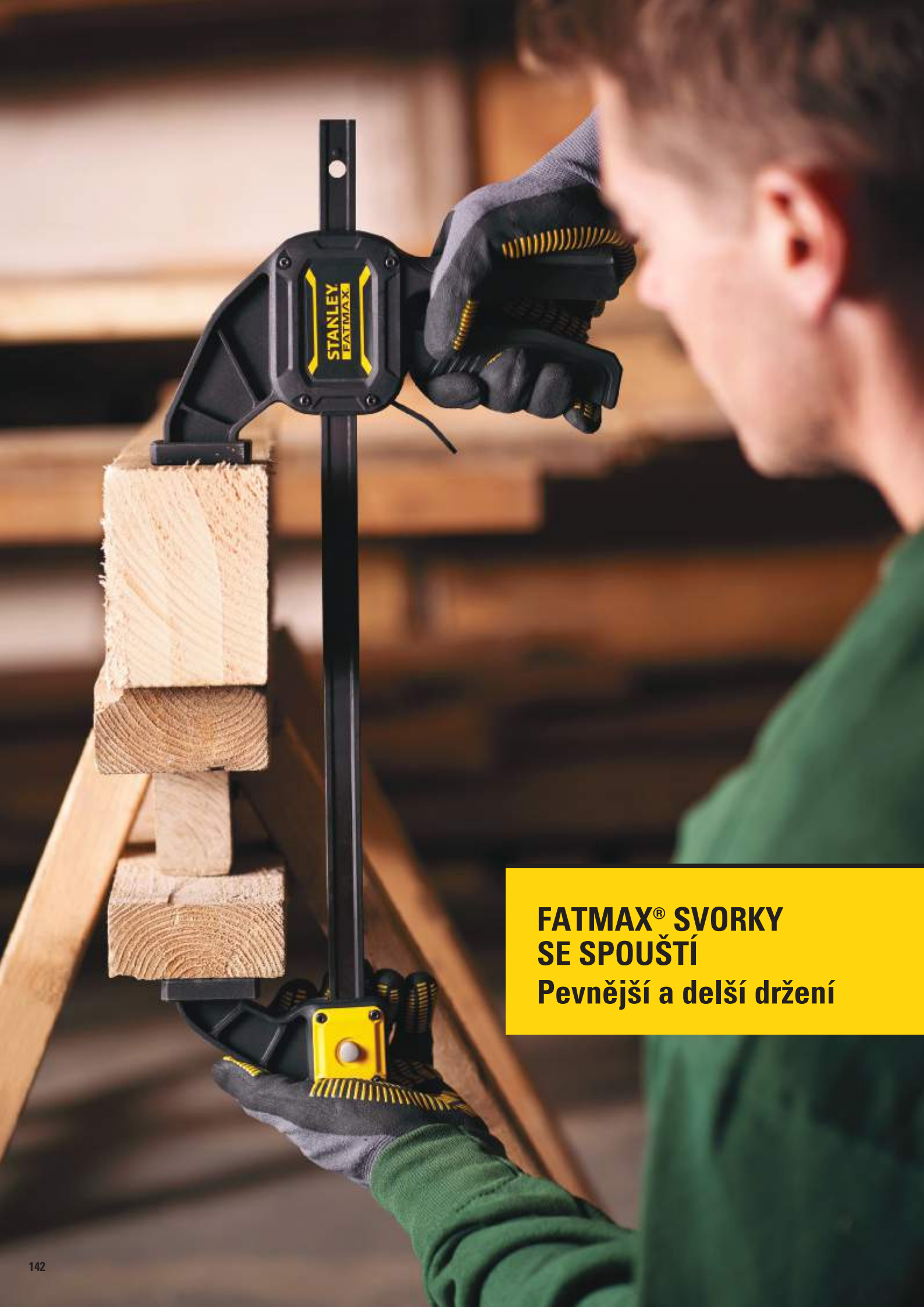

**FATMAX® SVORKY
SE SPOUŠTÍ
Pevnější a delší držení**

PRAKTICKÉ INFORMACE

NEJLEPŠÍ SVORKY PRO VAŠE POTŘEBY

Při výběru svorek zvažte účel jejich použití a podle toho si vyberte velikost i výkon - příliš těžká a silná svorka může poškodit obrobek a zničit jemné dílo, a na druhou stranu příliš lehká a slabá se může poškodit.

FATMAX® SVORKY SE SPOUŠTÍ

Poskytují nejsnazší a nejrychlejší nastavení a jsou ideální pro upevnění materiálu na pracovní stůl a přidržování lepených součástí. Pokud obrátíte čelisti, můžete svorku použít pro bezpečné a kontrolované roztahení obrobků.



ROHOVÉ SVORKY

Vhodné pro upevnění rohu najednou. Jejich výhoda spočívá v možnosti uchycení na pracovní stůl, což vám uvolní ruce pro přesnou práci.

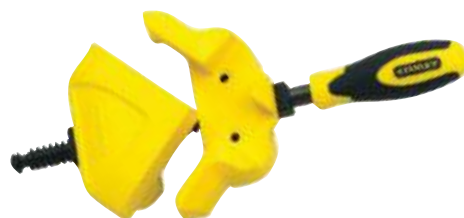

SVORKY C

Velmi odolné svorky vykované z vysoce odolné kujné oceli. Používají se ve stejných situacích jako truhlářské svorky, ale snesou vyšší konečné zatížení. 100 mm a 150 mm představují nejvhodnější velikosti.



PRUŽINOVÉ SVORKY



Ideální pro upevnění lehčích materiálů, jako jsou např. látky apod.











PÁSKOVÉ SVORKY

Nylonová páska o délce 4,5 m přidrží jakýkoliv tvar. Tato svorka je velmi výkonná díky dvěma upínkám a tuhým tyčím a nabízí velmi velkou kapacitu. Pro napnutí této svorky nejsou třeba žádné jiné nástroje.











SVORKY A SVĚŘÁKY

TYP	OBRAZEK	KÓD VÝROBKU	Hmotnost (g)	Délka (mm)	Hloubka rozvření (mm)	Upínací kapacita (mm)	Kapacita rozpínání (mm)	Upínací síla (kg)
FATMAX® SVORKY SE SPOUŠTÍ		FMHT0-83231			38	120	195	15
		FMHT0-83232			76	150	270	63
		FMHT0-83233			76	300	420	63
		FMHT0-83234			78	150	330	135
		FMHT0-83235			78	300	480	135
		FMHT0-83211			78	450	1080	135
		FMHT0-83213			90	450	690	270
		FMHT0-83236			78	600	780	135
		FMHT0-83237			78	900	1080	135
		FMHT0-83238			90	150	390	270
		FMHT0-83239			90	300	540	270
		FMHT0-83240			90	600	840	270
		FMHT0-83241			90	900	1140	270
		FMHT0-83242			90	1250	1490	270
FATMAX® TRUHLÁŘSKÁ SVORKA S ARETACÍ		FMHT0-83244				200		
		FMHT0-83245				400		
		FMHT0-83246				600		
		FMHT0-83247				800		

SVORKY A SVĚŘÁKY

TYP	OBRÁZEK	KÓD VÝROBKU	Hmotnost (g)	Délka (mm)	Hloubka rozevření (mm)	Upínací kapacita (mm)	Kapacita rozpínání (mm)	Upínací síla (kg)
Svorky C MAXSTEEL		0-83-033	670	75	57			680
		0-83-034	980	100	75			680
		0-83-035	1820	150	89			680
		0-83-036	2534	200	100			1000
PRUŽINOVÉ SVORKY		STHT0-83199				50		
		STHT0-83200				100		
KOVOVÉ PRUŽINOVÉ SVORKY		9-83-079	77			25		
		9-83-080	198			50		
PÁŠKOVÁ SVORKA BAILEY		0-83-100	465			450		
ROHOVÁ SVORKA BAILEY°		0-83-121	275		15	75		
ROHOVÁ SVORKA BAILEY°		0-83-122	1010		30	57		
SVĚŘÁK S MULTIÚHLOVOU ZÁKLADNOU 360 °		1-83-069	1600		40	70		25
SVĚŘÁK MAXSTEEL		1-83-065	6000		85	100		1100
SVĚŘÁK MAXSTEEL PRO VELKÉ ZATÍŽENÍ		1-83-066	13000		85	100		1400
		1-83-067	18000		95	125		1800
		1-83-068	27000		105	150		2200

SVORKY A SVĚŘÁKY

TYP	OBRÁZEK	MATERIÁL				POUŽITÍ							
		Dřevo	Ocel	Měkké materiály	Syntetické materiály	Opěra pro upevnění, šroubování, lepení	Funkce třmenu (žebrované ocelové zatížení)	Montáž na pracovní stůl	Pro výrobu nábytku	Použití s lepidly	Použití s lepidly	Pro upevnění v úhlu 90°	Rámy
FATMAX® SVORKY SE SPOUŠTÍ		**	**	**	**	●	●		●	●	●		
FATMAX® TRUHLÁŘSKÁ SVORKA S ARETACÍ		**	**	**	**	●	●		●	●			
SVORKA „C“ MAXSTEEL		**	**	**	**	●	●		●	●			
PRUŽINOVÁ SVORKA		*	**	*	*	●	●		●	●	●		
PRUŽINOVÁ SVORKA		*	****	*	*					●	●		
PÁSKOVÁ SVORKA BAILEY		****		****					●	●			●
ROHOVÁ SVORKA BAILEY°		****		*						●		●	●
ROHOVÁ SVORKA BAILEY°		****		****						●		●	●
SVĚŘÁK S MULTIÚHLOVOU ZÁKLADNOU 360°		*	****			●							
SVĚŘÁK MAXSTEEL PRO VELKÉ ZATÍŽENÍ		*	****		*	●							

SVORKY A SVĚŘÁKY

FATMAX® SVORKA SE SPOUŠTÍ

STANLEY
FATMAX

Odnímatelné měkké čelisti pro rovnoměrný přitlak při držení nebo lepení

Odolné pryskyřicové těleso - brání sklouznutí svorky

Obratitelné čelisti s uvolňovacím tlačítkem pro rychlou přestavbu na roztahovač

Upínací síla:
S: 15 kg
M: 63 kg
L: 135 kg
XL: 272 kg

Tvarovaná ergonomická spoušť pro uvolnění silného sevření

Rukojeť se silným pákovým efektem a ocelové jádro pro vysokou upínací sílu

Ocelový I profil jako základní rám



FMHT0-83243
Svorka se spouští 4 kusy



KÓD	POPIS			
FMHT0-83231	FATMAX S Svorka se spouští - 120 mm	-	6	
FMHT0-83232	FATMAX M Svorka se spouští - 150 mm	-	4	
FMHT0-83233	FATMAX M Svorka se spouští - 300 mm	-	4	
FMHT0-83234	FATMAX L Svorka se spouští - 150 mm	-	4	
FMHT0-83235	FATMAX L Svorka se spouští - 300 mm	-	4	
FMHT0-83211	FATMAX L Svorka se spouští - 450 mm	-	4	
FMHT0-83236	FATMAX L Svorka se spouští - 600 mm	-	4	
FMHT0-83237	FATMAX L Svorka se spouští - 900 mm	-	2	
FMHT0-83238	FATMAX XL Svorka se spouští - 150 mm	-	4	
FMHT0-83239	FATMAX XL Svorka se spouští - 300 mm	-	4	
FMHT0-83213	FATMAX XL Svorka se spouští - 450 mm	-	4	
FMHT0-83240	FATMAX XL Svorka se spouští - 600 mm	-	4	
FMHT0-83241	FATMAX XL Svorka se spouští - 900 mm	-	2	
FMHT0-83242	FATMAX XL Svorka se spouští - 1250 mm	-	2	
FMHT0-83243	FATMAX Svorka se spouští 4 kusy	-	4	

STANLEY® FATMAX® HYBRIDNÍ SVORKY

STANLEY
FATMAX

- Upínací síla 374 kg
- Šroubovací mechanismus pro silnější upnutí materiálu
- Rychloupínací mechanismus pro rychlé povolení svorky



KÓD	POPIS			
FMHT83006-0	STANLEY® FATMAX® Hybridní svorky 300mm, 374Kg	X	1	3253560830069
FMHT83007-0	STANLEY® FATMAX® Hybridní svorky 450mm, 374Kg	X	1	3253560830076
FMHT83008-0	STANLEY® FATMAX® Hybridní svorky 600mm, 374Kg	X	1	3253560830083

FATMAX® TRUHLÁŘSKÁ SVORKA S ARETACÍ

STANLEY
FATMAX

- Silné a odolné litinové těleso
- Spolehlivá aretace zabraňující náhlému pohybu
- Ocel válcovaná za studena brání ohnutí pod zátěží
- Měkká rukojeť poskytuje komfort při velkém zatížení
- Měkké ochranné kryty chrání obrobek před poškozením



KÓD	POPIS			
FMHT0-83244	FATMAX Truhlářská svorka s aretací 200 mm	-	4	3 253560 832445
FMHT0-83245	FATMAX Truhlářská svorka s aretací 400 mm	-	2	3 253560 832452
FMHT0-83246	FATMAX Truhlářská svorka s aretací 600 mm	-	2	3 253560 832469
FMHT0-83247	FATMAX Truhlářská svorka s aretací 800 mm	-	2	3 253560 832476

SVORKA C MAXSTEEL®

- Silná antikorozní povrchová úprava
- Tuhá konstrukce
- Provedení ze železa a oceli do velké zátěže
- Závit pro plynulé použití a celkovou odolnost
- Extra velká rukojeť ve tvaru T poskytuje velkou točnou sílu
- Upínací síla:
- 0-83-033/034/035: 680 kg



KÓD	POPIS			
0-83-033	Svorka C 75 mm / 3"	X	12	3 253560 830335
0-83-034	Svorka C 100 mm / 4"	X	12	3 253560 830342
0-83-035	Svorka C 150 mm / 6"	X	8	3 253560 830359

PRUŽINOVÁ SVORKA



- Velké a hluboké čelisti umožňují maximální upínací kapacitu
- Snadné uvolnění
- Otočné držáky na rovné i zaoblené předměty
- Přesné upevnění bez ozubení
- Pružina svorky se otevře automaticky při odemčení
- Měkká rukojeť poskytuje komfort při velkém zatížení

KÓD	POPIS			
STHT0-83199	Pružinová svorka - 50 mm	-	6	3 253560 831998
STHT0-83200	Pružinová svorka - 100 mm	-	6	3 253560 832001

KOVOVÁ PRUŽINOVÁ SVORKA



- Vstříkované tvarované ochranné krytky
- Lisovaná kovová konstrukce pro vyšší odolnost
- Ergonomicky navržené rukojeti zajišťují bezpečnost a stabilitu
- Odolnější za studena tvarované pružiny

KÓD	POPIS			
9-83-079	Kovová pružinová svorka 25 mm/1"	X	50	3 253560 830793
9-83-080	Kovová pružinová svorka 50mm/2"	X	30	3 253560 830809

SADA PRUŽINOVÝCH SVOREK - 16 KS



- Balení 16 pružinových svorek, vhodné pro držení a upevnění lehkých materiálů
- Odolnější za studena tvarované pružiny
- Vyztužená nylonová konstrukce
- Různé velikosti na běžné použití
- Otočné upínací čelisti, ozubené články čelistí

KÓD	POPIS			
STHT0-83094	Sada pružinových svorek - 16 ks	X	6	3253560830946

PÁSKOVÁ SVORKA BAILEY®



- 4,5 m dlouhá páska na velké předměty s nepravidelnými tvary
- Trilobulární rukojeť z dvou materiálů pro větší pohodlí a sílu otáčení
- Kovová a vyztužená nylonová konstrukce pro větší odolnost a výkon

KÓD	POPIS			
0-83-100	Pásková svěrka 4,5/15"	X	4	3 253560 831004

ROHOVÁ SVĚRKA BAILEY® PRO LEHČÍ APLIKACE



- Samostatně nastavitelná upínací ramena pro upnutí materiálů o stejné nebo rozdílné tloušťce v pravém úhlu
- Montážní otvory pro zajištění svěrky na pracovním povrchu
- Odolná konstrukce z hliníkové slitiny

KÓD	POPIS			
0-83-121	Rohová svěrka	X	4	3 253560 831219

ROHOVÁ SVĚRKA BAILEY® PRO NÁROČNÉ APLIKACE



- Propracovaná konstrukce pro upnutí materiálů o stejné nebo rozdílné tloušťce v pravém úhlu
- Patentovaná otočná hlava využitelná jako paralelní závitová svorka
- Trilobulární bi-materiální rukojeť přináší pohodlí a maximální otočnou sílu
- Montážní otvory pro zajištění svěrky na pracovním povrchu
- Tlakově litá zinková konstrukce pro dlouhou životnost při náročných aplikacích

KÓD	POPIS			
0-83-122	Rohová svěrka pro velké zatížení	X	2	3 253560 831226

MODELÁŘSKÝ SVĚRÁK



- Aretovatelný kloub: otáčí se o 360 °
- Široká škála použití díky multi-polohovatelnosti
- Konstrukce z litého hliníku - lehká ale odolná
- Kapacita svěrky: 80 mm
- Snímatelné ochranné kryty
- Pro lepší stabilitu je základnu možné upevnit k pracovnímu stolu

KÓD	POPIS			
1-83-069	Modelářský svěrák	-	2	3 253561 830693

RYCHLOUPÍNAČÍ SVĚRÁK



- Svěrák s rychloupínacím systémem
- Čelisti se snadno otvírají a zavírají pomocí jednoramenné páky
- Ocelová konstrukce pro vyšší odolnost a životnost
- Gumové kryty je možné z ocelových čelistí sundat
- Závit lze připevnit k pracovnímu stolu a snadno přemístit
- Upínací kapacita: 160 kg

KÓD	POPIS			
0-83-179	Rychloupínací svěrák	X	2	3 253560 831790

SVĚRÁK MAXSTEEL®



- Odolná konstrukce z litiny pro delší životnost
- Závit pro plynulé použití a celkovou odolnost
- Pro lepší stabilitu je základnu možné upevnit k pracovnímu stolu
- Otočná základna nabízí všestranné využití
- Chromované rukojeti a závit proti korozi
- Upínací síla: 1100 kg

KÓD	POPIS			
1-83-065	Svěrák 100 mm / 4"	-	1	3 2 5 3 5 6 1 8 3 0 6 5 5

SVĚRÁK PRO VELKOU ZÁTĚŽ MAXSTEEL®



- Odolná konstrukce z litiny pro delší životnost
- Závit pro plynulé použití a celkovou odolnost
- Pro lepší stabilitu je základnu možné upevnit k pracovnímu stolu
- Otočná základna nabízí všestranné využití
- Chromované rukojeti a závit proti korozi
- Upínací síla:
 - 1-83-066: 1400 kg
 - 1-83-067: 1800 kg
 - 1-83-068: 2200 kg

KÓD	POPIS			
1-83-066	Svěrák pro velkou zátěž 100 mm / 4"	-	1	3 2 5 3 5 6 1 8 3 0 6 6 2
1-83-067	Svěrák pro velkou zátěž 125 mm / 5"	-	1	3 2 5 3 5 6 1 8 3 0 6 7 9
1-83-068	Svěrák pro velkou zátěž 150 mm / 6"	-	1	3 2 5 3 5 6 1 8 3 0 6 8 6

PŘÍSAVKY



- Přisají se k vybranému povrchu a přitáhnou rukojeti
- Přenášeční síla: 60 kg (30 kg na jednu)
- Průměr gumy: 120 mm
- Přenášeční přísavka s dvěma hlavami
- Přísavka s dvojitou gumou
- Zajištění pomocí 2 výkyvných pák
- Maximální zatížení jedné přísavky 20 kg, bezpečné pracovní zatížení 10 kg
- Maximální zatížení dvojité přísavky 40 kg, bezpečné pracovní zatížení 25 kg
- 1 přísavka (2-14-053) - průměr: 120 mm

KÓD	POPIS			
2-14-053	Přísavka jednoduchá	-	1	3253562140531
2-14-054	Přísavka - 2 hlavy	-	1	3253562140548

PŘÍSAVKA S PUMPIČKOU, 120 KG



KÓD	POPIS			
6-97-187	Přísavka s pumpičkou, 120 kg	X	1	3253566971872

THE MEASURE OF A PRO™



PILY

Pily STANLEY jsou navrženy pro přesnost a ostrost ručního řezání a dokážou zvládat nekonečné úkoly. Ať už pracujete s lištami, obložením, či řežete podél nebo napříč žilkování dřeva, máme pro vás vhodné nářadí.

PRAKTICKÉ INFORMACE

NEJLEPŠÍ PILY SPLŇUJÍCÍ VAŠE POTŘEBY

Správný výběr ruční pily záleží na volbě správné velikosti, počtu a typu pilových zubů pro konkrétní práci. Velikost zubů se měří podle počtu celých zubů na palec (tpi). Pily s méně a většími zuby řezou rychleji, zatímco pily s více menšími zuby řezou jemněji.

Níže uvedená tabulka slouží jako rychlý průvodce pro volby správné pily podle použití. Počet zubů a doporučené použití jsou uvedeny ve vlastnostech všech pil na následujících stránkách.

FATMAX[®] BLADEARMOR[®] ★★★★★

**STANLEY
FATMAX**

TLOUŠTKA PILOVÉHO LISTU: 1 mm

BLADEARMOR - INDUKČNĚ TVRZENÝ OCHRANNÝ NÁTĚR APPLIFLON
Pro menší odpor během řezání a proti tvorbě rzi

RUKOJEĚ ZE TŘÍ MATERIÁLŮ S OPĚRKOU NA PRST pro extra komfort

INDUKČNĚ KALENÉ ZUBY pro extra dlouhou životnost



TECHNOLOGIE TROJITÉHO BROUŠENÍ ZUBŮ pro rychlejší a plynulejší řez jak při pohybu tam, tak i zpět

ZNAČKY NA LISTU pro rychlé vyznačení různých úhlů

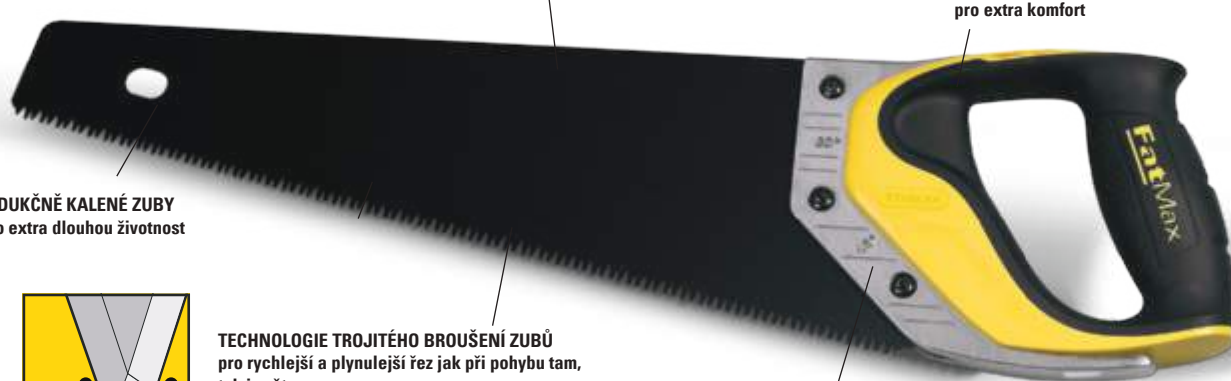

SHARPCUT ★★

STANLEY

Tloušťka pilového listu: 0,85 mm



JET-CUT BLADEARMOR[®] ★★★★★

STANLEY

Tloušťka pilového listu: 0,85 mm
Vyšší zub



TRADECUT ★★

STANLEY

Tloušťka pilového listu: 0,85 mm



SPECIÁLNÍ RUČNÍ PILY

Pro specifické aplikace a materiály jako jsou vyřezávací pily na sádkkartony, rámové pily, na beton apod.



	POUŽITÍ PILY	POTŘEBNÝ POČET ZUBŮ
STAVEBNÍ PRÁCE	Stavební tesařské práce, nosníky, svorníky, dřevotříska	VELKÉ ZUBY 7 zubů na palec
DOKONČOVACÍ PRÁCE	Obložení, lišty, obklady, podlahy, PVC	MALÉ ZUBY 11 zubů na palec
SPECIÁLNÍ PRÁCE	Podlahy, PVC trubky, lišty, sádkkarton, suchá výstavba, pórobeton	SPECIÁLNĚ NAVRŽENÉ PILY S různými počty a typy zubů pro specifické použití

PILY NA DŘEVO

FATMAX® JETCUT RUČNÍ PILA

STANLEY
FATMAX

K DISPOZICI SE 7 ZUBY NA PALEC - na hrubý řez
K DISPOZICI S 11 ZUBY NA PALEC - na jemný řez

TLOUŠTKA PILOVÉHO LISTU: 1 MM
neviklá se, lépe se ovládá

HLOUBĚJI VSAZENÉ ZUBY
rychlejší řezání

INDUKČNĚ TVRZENÉ ZUBY
list vydrží déle ostrý



S POVRCHOVOU ÚPRAVOU APPLIFLON
nižší odpor při řezání a ochrana proti rzi

RUKOJEŤ VYROBENÁ
Z PROTINÁRAZOVÉHO PLASTU
A MĚKKÉHO ELASTOMERU
pro lepší a pohodlnější úchop

ZUB SE 3 ŘEZNÝMI PLOCHAMI
rychlejší a jemnější řez

RUKOJEŤ S VYZNAČENÍM ÚHLŮ 45 A 90 °

KÓD	POPIS			
2-20-528	FATMAX Ruční pila JetCut 380 mm - 7 zubů/palec	-	6	3 253562 205285
2-20-529	FATMAX Ruční pila JetCut 500 mm - 7 zubů/palec	-	6	3 253562 205292
2-20-530	FATMAX Ruční pila JetCut 550 mm - 7 zubů/palec	-	6	3 253562 205308
2-20-533	FATMAX Ruční pila JetCut 450 mm - 11 zubů/palec	-	6	3 253562 205339

RUČNÍ PILA JETCUT HAND SP



- Rukojeť ze dvou materiálů snižuje vibraci a zvyšuje komfort - lepší a pohodlnější ovládání
- S povrchovou úpravou APPLIFLON nižší odpor při řezání a ochrana proti rzi
- Zuby se 3 řeznými plochami - rychlejší a jemnější řez
- Tloušťka pilového listu: 0,85 mm - neviklá se, lépe se ovládá
- Hluběji vsazené zuby - rychlejší řezání
- Speciální zuby pro o 20 - 50 % rychlejší a hladší řez
- Indukčně tvrzené zuby - list vydrží déle ostrý
- Rukojeť s vyznačením úhlů 45° a 90°
- K dispozici se 7 zuby na palec - na hrubý řez

KÓD	POPIS			
2-20-151	Ruční pila JetCut SP 500 mm - 7 zubů/palec	-	6	3 253562 201515

RUČNÍ PILA JETCUT SP LAMINATOR

- Univerzální kalené zuby „Hardpoint“ a rukojeť s vyznačením úhlů 45° a 90°
- Vhodná na laminát



KÓD	POPIS			
2-20-180	JetCut Laminator 450mm - 11 zubů / palec	-	6	3 253562 201805

RUČNÍ PILA JETCUT

- Rukojeť ze dvou materiálů snižuje vibraci a zvyšuje komfort - lepší a pohodlnější ovládání
- Zuby se 3 řeznými plochami - rychlejší a jemnější řez
- Tloušťka pilového listu: 0,85 mm - nevíklá se, lépe se ovládá
- Hluběji vsazené zuby - rychlejší řezání
- Indukčně tvrzené zuby - list vydrží déle ostrý
- Rukojeť s vyznačením úhlů 45° a 90°
- K dispozici se 7 zuby na palec - na hrubé řezy, na měkké dřevo, poplastované dřevotřísky a PVC
- K dispozici s 11 zuby na palec pro jemný řez, na tvrdé i měkké dřevo a celou řadu poplastovaných dřevotřísek



KÓD	POPIS			
2-15-281	Ruční pila JetCut SP 380 mm - 7 zubů/palec	-	6	3 253562 152817
2-15-283	Ruční pila JetCut SP 450 mm - 7 zubů/palec	-	6	3 253562 152831
2-15-288	Ruční pila JetCut SP 500 mm - 7 zubů/palec	-	6	3 253562 152886
2-15-289	Ruční pila JetCut SP 550 mm - 7 zubů/palec	-	6	3 253562 152893
2-15-594	Ruční pila JetCut HP Fine 380 mm - 11 zubů/palec	-	6	3 253562 155948
2-15-595	Ruční pila JetCut HP Fine 450 mm - 11 zubů/palec	-	6	3 253562 155955
2-15-599	Ruční pila JetCut HP Fine 500 mm - 11 zubů/palec	-	6	3 253562 155993
2-15-244	Ruční pila JetCut HP Fine 550 mm - 11 zubů/palec	-	6	3 253562 152442

RUČNÍ PILY TRADECUT

- Rukojeť ze dvou materiálů snižuje vibraci a zvyšuje komfort - lepší a pohodlnější ovládání
- Ergonomický design, optimální poloha prstů pro větší kontrolu a pohodlí
- Zuby se 3 reznými plochami - rychlejší a jemnější řez
- Tloušťka pilového listu: 0,85 mm - neviklá se, lépe se ovládá
- Indukčně tvrzené zuby - list vydrží déle ostrý
- Ultrazvukově svařovaný pilový list a rukojeť pro extra odolnost
- Rukojeť s vyznačením úhlů 45° a 90°
- K dispozici s 8 zuby na palec - na hrubý řez
- K dispozici s 11 zuby na palec - na jemný řez



KÓD	POPIS			
STHT20348-1	Ruční pila TradeCut Universal 380 mm - 8 zubů/palec	-	10	2 5 3 5 6 1 2 0 3 4 8 0
STHT20354-1	Ruční pila TradeCut Universal 450 mm - 8 zubů/palec	-	10	2 5 3 5 6 1 2 0 3 5 4 1
STHT20350-1	Ruční pila TradeCut Universal 500 mm - 8 zubů/palec	-	10	2 5 3 5 6 1 2 0 3 5 0 3
STHT1-20352	Ruční pila TradeCut Universal 550 mm - 8 zubů/palec	-	10	2 5 3 5 6 1 2 0 3 5 2 7
STHT20349-1	Ruční pila TradeCut Fine 380 mm - 11 zubů/palec	-	10	2 5 3 5 6 1 2 0 3 4 9 7
STHT20355-1	Ruční pila TradeCut Fine 450 mm - 11 zubů/palec	-	10	2 5 3 5 6 1 2 0 3 5 5 8
STHT20351-1	Ruční pila TradeCut Fine 500 mm - 11 zubů/palec	-	10	2 5 3 5 6 1 2 0 3 5 1 0
STHT1-20353	Ruční pila TradeCut Fine 550 mm - 11 zubů/palec	-	10	2 5 3 5 6 1 2 0 3 5 3 4

RUČNÍ PILY SHARPCUT

- Ergonomická rukojeť ze dvou materiálů - vyšší komfort a ochrana
- Ergonomický design, optimální poloha prstů pro větší kontrolu a pohodlí
- Ozubení s 2 reznými hranami
- Tloušťka pilového listu: 0,85 mm - neviklá se, lépe se ovládá
- Indukčně tvrzené zuby - list vydrží déle ostrý
- Ultrazvukově svařovaný pilový list a rukojeť pro extra odolnost
- Rukojeť s vyznačením úhlů 45° a 90°
- K dispozici se 7 zuby na palec - na hrubý řez
- K dispozici s 11 zuby na palec - na jemný řez



KÓD	POPIS			
STHT20366-1	Ruční pila SharpCut 380 mm - 7 zubů/palec	-	10	2 5 3 5 6 1 2 0 3 6 6 4
STHT20369-1	Ruční pila SharpCut 380 mm - 11 zubů/palec	-	10	3253561203695
STHT20367-1	Ruční pila SharpCut 500mm - 7 zubů/palec	-	10	2 5 3 5 6 1 2 0 3 6 7 1
STHT20368-1	Ruční pila SharpCut 550 mm - 7 zubů/palec	-	10	2 5 3 5 6 1 2 0 3 6 8 8
STHT20371-1	Ruční pila SharpCut 500 mm - 11 zubů/palec	-	10	2 5 3 5 6 1 2 0 3 7 1 8
STHT20372-1	Ruční pila SharpCut 550 mm - 11 zubů/palec	-	10	2 5 3 5 6 1 2 0 3 7 2 5
STHT20368-9	Ruční pila SharpCut 550mm - 7 zubů/palec - balení Display x24	-	24	3253569203680
STHT20372-9	Ruční pila SharpCut 550mm - 11 zubů/palec - balení Display x24	-	24	3253569203727
STHT20370-1	Ruční pila SharpCut 450mm - 11 zubů/palec - balení Display x24	-	24	3253561203701

PILA ČEPOVKA FATMAX®

STANLEY
FATMAX



- Rukojeť ze dvou materiálů, přišroubovaná k listu, snižuje vibraci a zvyšuje komfort
- Vytužená zád' pro lepší kontrolu při řezání
- Zuby se 3 řeznými plochami - rychlejší a jemnější řez
- Rukojeť s vyznačením úhlů 45° a 90°
- K dispozici s 11 zuby na palec
- K dispozici s 13 zuby na palec

KÓD	POPIS			
2-17-199	Pila čepovka FATMAX 300 mm - 11 zubů/palec	X	4	3 253562 171993
2-17-201	Pila čepovka FATMAX 350 mm - 11 zubů/palec	X	4	3 253562 172013
2-17-202	Pila čepovka FATMAX 350 mm - 13 zubů/palec	X	4	3 253562 172020

PILA NA PODLAHOVÁ PRKNA FATMAX®

STANLEY
FATMAX



- Rukojeť ze dvou materiálů, přišroubovaná k listu, snižuje vibraci a zvyšuje komfort
- Zuby navíc na kulatém nosu pro vyřezávání otvorů a drážek
- Rukojeť s vyznačením úhlů 45° a 90°

KÓD	POPIS			
2-17-204	Pila na podlahová prkna FATMAX 350 mm - 14 zubů/palec	X	4	3 253562 172044

STANLEY® FATMAX® OBOUSMĚRNÁ ČEPOVKA

STANLEY
FATMAX



- Rychlá obousměrná ruční čepovka
- Ergonomická rukojeť
- Vytužená zád'
- Extra široký pilový list na jemné řezání dřeva

KÓD	POPIS			
0-15-252	FATMAX obousměrná čepovka	-	8	3 253560 152523

POKOSNICE

NASTAVITELNÁ KOVOVÁ POKOSNICE



- Přesná pokosnice
- Speciálně kalený a tvrzený výměnný list s velmi jemnými zuby
- Upevňovací šroub na pilovém listu usnadňuje výměnu listů a zajišťuje přesný a čistý řez
- Pokosnice a vodící drážky pily
- Nastavitelné úhly pokosnice 30, 45, 60 a 90°
- Nastavitelná délková měrka pro opakované řezy
- Rukojeť s komfortním elastomerovým poutkem
- Pomocí nastavitelných upínacích hřebů lze obrobek rychle upevnit
- Včetně pilového listu (1-20-809) 560 mm

KÓD	POPIS			
1-20-800	Nastavitelná kovová pokosnice D 560 mm / Š 143 mm / V 95 mm	-	1	3 253561 208003
1-20-809	Náhradní list pokosnice 1-20-800	-	1	3 253561 208096

PLASTOVÁ POKOSNICE S PILOU



- Plastová pokosnice - s pokosovou pilou s jemnými zuby
- Vestavěná zarážka pily proti poškození pokosnice
- Nastavitelné úhly 90°, 45° a 22,5°
- Obrobek lze upevnit díky 2 čepům

KÓD	POPIS			
1-20-600	Plastová pokosnice s pilou D 300 mm / Š 130 mm / V 80 mm	X	6	3 253561 206009

PLASTOVÁ POKOSNICE BEZ PILY

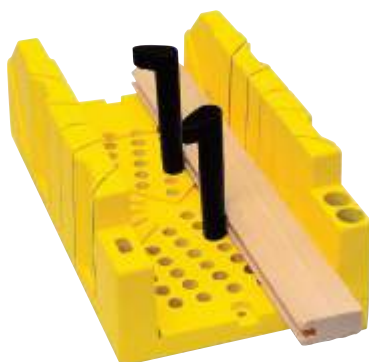

- Plastová pokosnice
- Vestavěná zarážka pily proti poškození pokosnice
- Nastavitelné úhly 90°, 45° a 22,5°
- Obrobek lze upevnit díky 2 čepům

KÓD	POPIS			
1-20-112	Plastová pokosnice D 300 mm / Š 130 mm / V 80 mm	-	6	3 253561 201127

PLASTOVÁ POKOSNICE ABS S PILOU

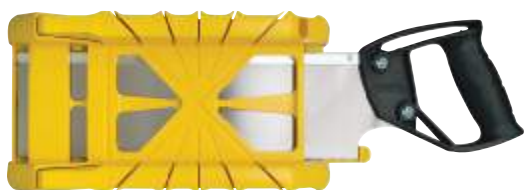

- Lehká nárazuodolná pokosnice s pokosovou pilou
- Otvory na dně slouží k připevnění pokosnice na pracovní stůl
- Nastavitelné úhly 90°, 45° a 22,5°
- Obrobek lze upevnit díky 2 čepům

KÓD	POPIS			
1-19-800	Plastová pokosnice s pilou D 350 mm / Š 143 mm / V 95 mm	-	8	3 2533561 198007

PLASTOVÁ POKOSNICE ABS BEZ PILY

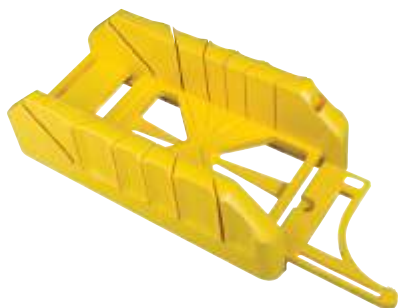

- Lehká nárazuvzdorná pokosnice ABS
- Otvory na dně slouží k připevnění pokosnice na pracovní stůl
- Nastavitelné úhly 90°, 45° a 22,5°
- Obrobek lze upevnit díky 2 čepům

KÓD	POPIS			
1-19-212	Plastová pokosnice D 300 mm / Š 143 mm / V 95 mm	-	8	3 2533561 192128

DŘEVĚNÁ POKOSNICE



- Tradiční pokosnice vyrobená ze suchého bukového dřeva s kapacitou: 120 mm
- Odolná díky lepeným a šroubovaným spojům
- Nastavitelné úhly 45° a 90°
- Vybavena závěsným okem pro upevnění pokosnice k pracovnímu stolu

KÓD	POPIS			
1-19-194	Dřevěná pokosnice D 350 mm / Š 122 mm / V 60 mm	-	2	3 2533561 191947

DŘEVĚNÁ POKOSNICE STANDARD



- Tradiční pokosnice vyrobená ze suchého bukového dřeva
- Odolná díky lepeným a šroubovaným spojům
- Nastavitelné úhly 45° a 90°
- Vybavena závěsným okem pro upevnění pokosnice k pracovnímu stolu

KÓD	POPIS			
1-19-190	Dřevěná pokosnice D 250 mm / Š 65 mm / V 40 mm	-	2	3 2533561 191909
1-19-191	Dřevěná pokosnice D 300 mm / Š 65 mm / V 48 mm	-	2	3 2533561 191916
1-19-192	Dřevěná pokosnice D 350 mm / Š 82 mm / V 48 mm	-	2	3 2533561 191923

SPECIÁLNÍ PILY

RUČNÍ PILA FATMAX® NA PVC

**STANLEY
FATMAX**



- Rukojeť ze dvou materiálů, přišroubovaná k listu, snižuje vibraci a zvyšuje komfort
- Zuby se 3 řeznými plochami - rychlejší a jemnější řez

KÓD	POPIS			
2-17-206	Ruční pila FATMAX na PVC 300 mm - 11 zubů/palec	X	4	3 253562 117206 8

PILA ZLODĚJKA FATMAX®

**STANLEY
FATMAX**

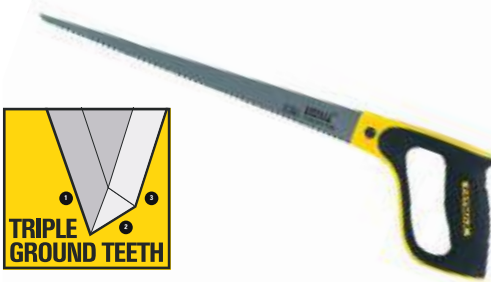

- Rukojeť ze dvou materiálů, přišroubovaná k listu, snižuje vibraci a zvyšuje komfort
- Jemné ozubení - 9 zubů na palec
- Zuby se 3 řeznými plochami - rychlejší a jemnější řez

KÓD	POPIS			
2-17-205	Pila zlodějka FATMAX 300 mm	X	4	3 253562 117205 1

STANLEY® FATMAX® VÍCEÚČELOVÁ PILA S OBOUSTRANNÝMI VÝMĚNNÝMI LISTY

**STANLEY
FATMAX**



- Pila s rámovým pilovým listem a listem na kov
- Ergonomická rukojeť
- Šikvná pro práci v omezeném prostoru

KÓD	POPIS			
0-20-220	FATMAX Multi pila	X	6	3 253560 202200 0

FATMAX® PILA OCASKA

**STANLEY
FATMAX**



- Ostřené hroty a silnější list pro snadnější řezání v sádkartonu
- Zuby se 3 řeznými plochami - rychlejší a jemnější řez
- Kalený a tvrzený pilový list - ergonomická rukojeť
- Rukojeť vyrobená z nárazuvzdorného plastu a měkkého elastomeru pro pohodlný úchop a lepší kontrolu nad náradím
- Dlouhé a měkké zpracování rukojeti usnadňuje propíchnutí sádkartonu a otočení pilou v něm
- 2-20-556: Dodává se s pouzdrem

KÓD	POPIS			
0-20-556	Pila ocaska FATMAX 355 mm - 7 zubů/palec	X	6	3 253560 205560 0
2-20-556	Pila ocaska FATMAX 355 mm - 7 zubů/palec + držák	X	6	3 253562 205568 0
7-20-556	Pila ocaska FATMAX 355 mm - 7 zubů/palec + držák - balení Display x10	X	10	3253567205563

FATMAX® SKLÁDACÍ PILA OCASKA

STANLEY
FATMAX

- 8 zubů/palec - vhodná na sádrokarton
- Zuby se 3 řeznými plochami - rychlejší a jemnější řez
- Aretační mechanismus ve 3 polohách (90°, 135° a 180°) pro maximálně všestranné využití - vhodné na práci v rozích a na střepech
- Ergonomická rukojeť
- Bezpečné složení do kompaktního rozměru
- Ostrý nos na propíchnutí sádrokartonu



KÓD	POPIS			
FMHT0-20559	FATMAX Skládací pila ocaska	X	6	

PILA OCASKA

- Vhodná na výřezy pro zásuvky v sádrokartonu
- Ostřené hroty a silnější list pro snadnější řezání v sádrokartonu
- Dlouhé a měkké zpracování rukojeti usnadňuje propíchnutí sádrokartonu a otočení pilou v něm



KÓD	POPIS			
0-15-206	Pila ocaska 150 mm - 6 zubů/palec	X	6	

JAPONSKÁ PILA FATMAX®

STANLEY
FATMAX

- Zuby se 3 řeznými plochami - rychlejší a jemnější řez
- Rukojeť ze dvou materiálů snižuje vibraci a zvyšuje komfort
- Flexibilní pilový list pro náročné úkoly: brousitelný



KÓD	POPIS			
0-20-331	Japonská pila FATMAX	X	6	
3-20-331	Pilový list FATMAX (1 ks)	X	4	

JAPONSKÁ JEMNÁ PILA FATMAX®

STANLEY
FATMAX

- Pilový list na jemnou práci (17 zubů/palec)
- Zuby se 3 řeznými plochami - rychlejší a jemnější řez
- Rukojeť ze dvou materiálů snižuje vibraci a zvyšuje komfort
- Flexibilní pilový list pro náročné úkoly: brousitelný
- Velikost pilového listu: 250 mm



KÓD	POPIS			
0-20-500	Jemná japonská pila 600 mm	X	4	

JAPONSKÁ JEMNÁ A HRUBÁ PILA FATMAX®

STANLEY
FATMAX

- Pilový list pro jemnou (17 zubů/palec) a hrubší (8 zubů/palec) práci
- Zuby se 3 řeznými plochami - rychlejší a jemnější řez
- Rukojeť ze dvou materiálů snižuje vibraci a zvyšuje komfort
- Flexibilní pilový list pro náročné úkoly: brousitelný
- Velikost pilového listu: 250 mm



KÓD	POPIS			
0-20-501	Jemná/hrubá japonská pila / 600 mm	X	4	3 253560 205010

PILA NA PÓROBETON



- Ruční pila s hrubým ozubením (1,2 zubu na 25 mm), ideální pro modulární a měkké stavební materiály
- Nárazuvzdorná ABS rukojeť upevněná k pile pomocí 2 šroubů
- Rukojeť s vyznačením úhlů 45° a 90°
- Indukčně tvrzené zuby - list vydrží déle ostrý

KÓD	POPIS			
1-15-441	Pila na pórobeton FATMAX 650 mm - 1,2 zubu/palec	-	4	3 253561 154416

RUČNÍ PILA FATMAX® NA SÁDROKARTON 550 MM

STANLEY
FATMAX

- Inovovaný design rukojeti, kombinace 3 materiálů pro maximální pohodlí při práci, ergonomii a odolnost
- S povrchovou úpravou APPLIFON nižší odpor při řezání a ochrana proti rzi
- Indukčně tvrzené zuby - list vydrží déle ostrý
- Zuby se 3 řeznými plochami - rychlejší a jemnější řez
- 7 zubů na palec
- Rukojeť s vyznačením úhlů 45° a 90°



KÓD	POPIS			
2-20-534	Ruční pila FATMAX na sádrokarton 550 mm - 7 zubů/palec	-	6	3 253562 205346

PILA NA SÁDROKARTON JETCUT APPLIFLON

- Rukojeť vyrobená z nárazuvzdorného plastu a měkkého elastomeru pro pohodlný úchop a lepší kontrolu nad nářadím
- Indukčně tvrzené zuby - list vydrží déle ostrý
- Zuby se 3 řeznými plochami - rychlejší a jemnější řez
- Kombinovaná pila s konvenčními zuby vpředu pro snazší zahájení řezu a dlouhými flexibilními zuby na konci listu pro rychlé a hladké zakončení
- Rukojeť s vyznačením úhlů 45° a 90°
- S povrchovou úpravou APPLIFON nižší odpor při řezání a ochrana proti rzi
- Ideální na řezání sádrokartonu



KÓD	POPIS			
2-20-149	Ruční pila JetCut na sádrokarton APPLIFON SP 550 mm - 7 zubů/palec	-	6	3 253562 201492

RUČNÍ PILA NA SÁDROKARTON JETCUT

- Rukojeť vyrobená z nárazuvzdorného plastu a měkkého elastomeru pro pohodlný úchop a lepší kontrolu nad nářadím
- tvrzené zuby, nemusí se brousit
- Zuby JetCut se třemi řeznými hranami rychlejší a jemnější řez
- Kombinovaná pila s konvenčními zuby vpředu pro snazší zahájení řezu a dlouhými flexibilními zuby na konci listu pro rychlé a hladké zakončení
- Rukojeť s vyznačením úhlů 45° a 90°
- Ideální na řezání sádrokartonu



KÓD	POPIS			
2-20-037	Ruční pila JetCut na sádrokarton 550 mm - 7 zubů/palec	-	6	3 253562 200372

PŘÍMOČARÁ PILA

- Kulatý a pochromovaný napínací rám
- Pilový list z tvrzené a kalené oceli s vysokým obsahem uhlíku vydrží nabroušený
- List se napíná otáčením rukojeti
- Dodává se s 3 náhradními pilovými listy



KÓD	POPIS			
0-15-106	Přímočará pila FATMAX 6 3/4"	X	6	3 253560 151065
0-15-061	Pilový list pro přímočarou pilu	X	10	3 253560 150617

PRAKTICKÉ INFORMACE



SEŠIKMENÝ PROFIL RUKOJETI
Umožňuje řezání v obtížně přístupných místech.
Kapacita průchodnosti řezu až 100 mm

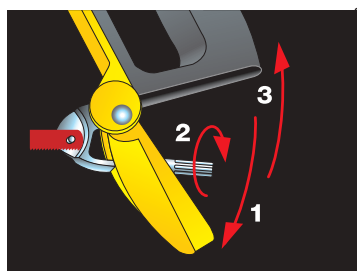
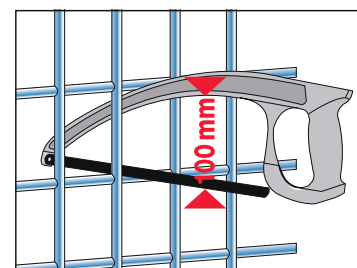

**PATENTOVANÁ RYCHLÁ VÝMĚNA LISTU
A PATENTOVANÉ NAPÍNÁNÍ LISTU**
Snadné zapamatování a nastavení napětí
pomocí utahovacího kolečka

RÁM PILY NA KOV

TURBO CUT™

1. LIST Z KALENÉ OCELI
2. Rukojeť ze dvou materiálů pro velkou zátěž. Přesné vedení řezu díky vodící drážce

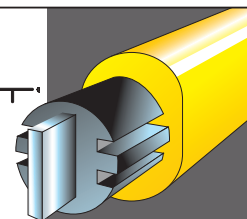

POUŽITÍ PILY

Řezání měkkých nebo tvrdých materiálů: středně měkká ocel, litina, bronz.

Řezání tvrdých materiálů: ocel a řezy v tupých úhlech. Perfektní pro všechna použití.

Řezání materiálů o síle do 3 mm, jemné trubky, profily a ostré rohy.

POŽADOVANÝ POČET ZUBŮ

8 ZUBŮ NA CM

10 ZUBŮ NA CM

12 ZUBŮ NA CM

ŘEZÁNÍ KOVŮ

PILA NA KOV FATMAX®

STANLEY
FATMAX



- Přední rukojeť s opěrkou pro palec
- Robustní ocelový rám v profilu ze vstříkovaného plastu
- Napínací mechanismus jištěný regulačním kolečkem
- Pružinový napínací systém
- Protiskluzová rukojeť se zásobníkem na náhradní listy
- Napnutí až do 150 kg
- Maximální kapacita řezu 127 mm

KÓD	POPIS			
1-20-531	Pila na kov FATMAX 300 mm - 24 zubů/palec	-	2	3 253561 205316

PILA NA KOV FATMAX® 5 v 1

STANLEY
FATMAX



- Jedinečná pila s 5 nastaveními pilového listu
- Standardní poloha pilového listu na kov 90° s vysokou hloubkou řezu (120 mm) - list lze přestavit také do úhlu 45°
- List na kov lze nasadit na žlutou rukojeť jako u kompaktní pily
- Pilový list je možné namontovat na předek žluté nebo černé rukojeti jako u pily zlodějky
- Zatížení až do 100 kg
- Zásobník na náhradní břity v rukojeti: dodává se s pilovým listem na kov a na dřevo

KÓD	POPIS			
0-20-108	Pila na kov FATMAX 5 v 1 Hacksaw	-	4	3 253560 201081

PILA NA KOV TURBOCUT



- Ocelový rám obložený sklolaminátem je maximálně odolný, tuhý a pohlcuje nárazy
- Ergonomicky navržený rám ze dvou materiálů a komfortní rukojeť
- Patentovaný systém rychlého upnutí a uvolnění pro rychlou výměnu a napnutí listu
- Maximální kapacita řezu 110 mm
- Napnutí až do 80 kg

KÓD	POPIS			
1-20-110	Pila na kov Bi-Material TurboCut 300 mm - 24 zubů/palec	-	4	3 253561 201103

PILA NA KOV



- Robustní ocelový rám
- Žebrovaná plastová rukojeť pro lepší úchop
- Čtyři polohy pilového listu pro vertikální a horizontální řezy
- Klasická křídlatá matice pro upevnění pilového listu
- Maximální kapacita řezu 95 mm
- Napnutí až do 100 kg

KÓD	POPIS			
1-15-122	Rám pily na kov 300 mm - 24 zubů/palec	-	6	3 253561 151224

PILA NA KOV - DŘEVĚNÁ RUKOJEŤ

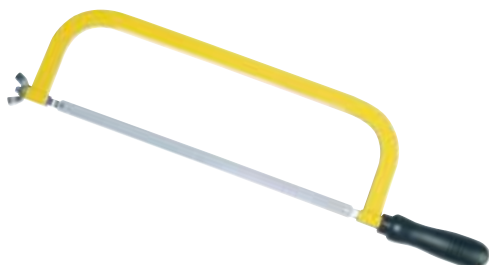

- 4 polohy nastavení pilového listu
- Dodává se s flexibilním pilovým listem LION
- Maximální kapacita řezu 95 mm
- Celková délka 510 mm

KÓD	POPIS			
1-15-123	Pila na kov - dřevěná rukojeť	-	5	3 253561 151231

MINI PILA NA KOV FATMAX® MINI 300

STANLEY
FATMAX



- Tuhý ocelový rám s rýhovaným upevňovacím kroužkem na list
- Rukojeť z přímo vstříkovaného plastu
- Nastavitelná délka pilového pásu
- Flexibilní list lze použít pro zapuštěné řezy
- Vhodná pro pilové listy všech délek i pro zlomené

KÓD	POPIS			
0-15-211	Mini pila na kov FATMAX rám 300 mm	X	10	3 253560 152116

MINI PILA NA KOV MINI 250



- Jednodílný rám ze vstříkovaného plastu s upevňovacím šroubem na list
- Nastavitelná délka pilového pásu
- Flexibilní list lze použít pro zapuštěné řezy
- Vhodná pro pilové listy všech délek i pro zlomené

KÓD	POPIS			
0-20-807	Pila na kov rám Mini 300 mm	X	6	3 253560 208073

PILA NA KOV JUNIOR



- Pohodlná tvarovaná rukojeť
- Poniklovaný rám ze čtvercového profilu je odolný a pohlcuje rázy
- Rychloupínací páčka na upnutí a výměnu pilového listu

KÓD	POPIS			
0-15-218	Píla na kov Junior 150 mm	X	10	3 2 5 3 5 6 0 1 5 2 1 8 5
3-15-905	Pilový list pro ruční pily 150 mm - 5 ks/bal.	X	10	3 2 5 3 5 6 3 1 5 9 0 5 1

MINI PILA NA KOV S PLASTOVOU PISTOLOVOU RUKOJETÍ



- Jednoduché napnutí pilového listu pomocí napínacího šroubu
- Dodává se s pilovým listem 150 mm

KÓD	POPIS			
1-15-317	Píla na kov rám Mini 150 mm	-	12	3 2 5 3 5 6 1 1 5 3 1 7 4
3-15-905	Pilový list pro ruční pily 150 mm - 5 ks/bal.	X	10	3 2 5 3 5 6 3 1 5 9 0 5 1

NÁHRADNÍ PILOVÉ LISTY

PILOVÉ LISTY FATMAX®

STANLEY
FATMAX



- Flexibilní pilový list z dvojího materiálu
- 3x ostřejší a 15x delší životnost oproti standardním pilovým listům z uhlíkové oceli
- Dostupná velikost 300 mm (18, 24 a 32 TPI)

KÓD	POPIS			
FMHT0-20194	Pilové listy FATMAX 300 mm 18TPI - 2 ks	X	10	
FMHT0-20195	Pilové listy FATMAX 300 mm 24TPI - 2 ks	X	10	
FMHT0-20196	Pilové listy FATMAX 300 mm 32TPI - 2 ks	X	10	
FMHT0-20232	Pilové listy FATMAX 300 mm mix - 5 ks	X	5	
FMHT2-20209	Pilové listy FATMAX 300 mm 24TPI - 10 ks	X	5	

LASEREM ŘEZANÝ PILOVÝ LIST



- Kompletně tepelně zpracovaná rychlořezná ocel (HSS)
- Robustní pilový list se silným výkonem

KÓD	POPIS			
1-15-558	Pilový list 300 mm - 24 zubů/palec (krabice po 100)	-	1	
1-15-559	Pilový list 300 mm - 32 zubů/palec (krabice po 100)	-	1	
2-15-558	Pilový list 300 mm - 24 zubů/palec (5 ks/bal.)	X	5	

PILOVÝ LIST RUBIS



- Kompletně tepelně zpracovaná molybdenová ocel (HSS)
- Tuhý, extra odolný pilový list - určený k řezání všech typů oceli

KÓD	POPIS			
0-15-900	Pilový list pro ruční pily 300 mm - Mix (5 ks/bal.)	X	5	
0-15-906	Pilový list 300 mm - 24 zubů/palec (2 ks/bal.)	X	5	
1-15-906	Pilový list 300 mm - 24 zubů/palec (krabice po 100)	-	1	
2-15-906	Pilový list 300 mm - 24 zubů/palec (5 ks/bal.)	X	5	
1-15-907	Pilový list 300 mm - 32 zubů/palec (krabice po 100)	-	1	

PILOVÝ LIST LION



· Všestranný pilový list z nástrojové oceli pro běžné použití

KÓD	POPIS			
0-15-801	Pilový list pro ruční píly 300 mm - Mix (5 ks/bal.)	X	5	2 5 3 5 6 0 1 5 8 0 1 9
0-15-842	Pilový list 300 mm - 24 zubů/palec (2 ks/bal.)	X	10	2 5 3 5 6 0 1 5 8 4 2 2
1-15-842	Pilový list 300 mm - 24 zubů/palec (krabice po 100)	-	1	2 5 3 5 6 1 1 5 8 4 2 1
2-15-842	Pilový list 300 mm - 24 zubů/palec (5 ks/bal.)	X	5	2 5 3 5 6 2 1 5 8 4 2 0

PILOVÝ LIST 18 TPI K LUPENKOVÉ PILE, 12 KS



- Velká hloubka hrdla pro hluboké řezy
- Jemné 18TPI ostří zajišťuje hladký povrch dřeva i plastu.
- Ideální pro provádění zakřivených řezů
- Vhodné pro STHT0-20128

KÓD	POPIS			
STHT0-20129	Pilový list 18 TPI k lupenkové pile, 12 ks	X	12	3253560201296

PILOVÉ SADY

PILA 3 v 1



- 3 pily v 1: univerzální list, list na kov a prořezávací list
- Měkký úchopný povrch rukojeti poskytuje zvýšené pohodlí a ovládání

KÓD	POPIS			
0-20-092	Pila 3 v 1	X	2	2 5 3 5 6 0 2 0 0 9 2 3

PROŘEZÁVACÍ A ODVĚTVOVACÍ PILY

OBLOUKOVÁ PILA NA SYROVÉ DŘEVO HP



- Odolný oválný trubkový ocelový rám
- Jednoduchý systém výměny a napnutí pilových listů
- Indukčně tvrzené zuby - list vydrží déle ostrý
- Rukojeť s ochranou ruky proti nárazům
- List s rovnými zuby, vhodný na syrové dřevo a větve

KÓD	POPIS			
1-15-379	Oblouková pila na syrové dřevo HP 530 mm	-	6	
1-15-368	Oblouková pila na syrové dřevo HP 610 mm	-	6	
1-15-403	Oblouková pila na syrové dřevo HP 760 mm	-	6	

OBLOUKOVÁ PROŘEZÁVACÍ PILA



- Středně silná zátěž, odolný trubkový ocelový rám oválného profilu
- Ocelová ochrana ruky
- Jednoduchý systém výměny a upnutí pilového listu
- Dodává se společně s pilovým listem na syrové dřevo a pilovým listem na kov

KÓD	POPIS			
1-20-447	Prořezávací/pila na kov 300 mm	-	6	
1-20-437	Pilový list na syrové dřevo 300 mm	-	10	



NÁHRADNÍ PILOVÉ LISTY PROŘEZÁVACÍ A ODVĚTVOVACÍ PILY

PILOVÝ LIST NA SYROVÉ DŘEVO



- Pilový list na suché dřevo
- Vyrobeno z kvalitní švédské oceli
- Indukčně tvrzené zuby - list vydrží déle ostrý

KÓD	POPIS			
1-15-382	Pilový list na syrové dřevo 530 mm	-	10	3 2 5 3 5 6 1 1 5 3 8 2 2
1-15-385	Pilový list na syrové dřevo 610 mm	-	10	3 2 5 3 5 6 1 1 5 3 8 5 3
1-15-388	Pilový list na syrové dřevo 750 mm	-	10	3 2 5 3 5 6 1 1 5 3 8 8 4

PILOVÝ LIST NA SYROVÉ DŘEVO PRO OBLOUKOVOU PILU



- List se vzpřímenými zuby, vhodný na syrové dřevo a větve
- Vyrobeno z kvalitní švédské oceli
- Indukčně tvrzené zuby - list vydrží déle ostrý

KÓD	POPIS			
1-15-439	Pilový list na syrové dřevo 530 mm	-	10	3 2 5 3 5 6 1 1 5 4 3 3 3
1-15-446	Pilový list na syrové dřevo 610 mm	-	10	3 2 5 3 5 6 1 1 5 4 4 6 1
1-15-448	Pilový list na syrové dřevo 750 mm	-	10	3 2 5 3 5 6 1 1 5 4 4 8 5



SEKÁČE, DLÁTA A PRŮBOJNÍKY

Vyrovnávejte, tvarujte a upravujte tvrdé materiály od zdiva po kovy pomocí profesionálních dlát, sekáčů, razníků a pilníků značky STANLEY®.

DLÁTA FATMAX®

STANLEY
FATMAX

Dláta FATMAX® jsou vyrobená z kalené, tvrzené ocelové slitiny s vysokým obsahem chromu pro uchování ostře čepele sekáče dláta. Jsou o 50 % výkonnější než standardní dláta Stanley. Jsou konstruována s ocelovým jádrem a úderovým čelem pro použití s kladivy s ocelovou hlavou.

Dláta a sekáče Stanley jsou ostřena přesně v úhlu 25° a nabízejí širokou škálu použití. Pro rovnoměrný řez je možné je také brousit v úhlu 30°.

Standardní úhel (25°)



Ostřicí úhel (30°)

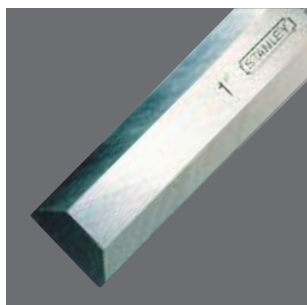

VYSOCE KVALITNÍ ČEPELE

Čepel profesionální kvality dle EN31 poskytuje výjimečný rezný výkon

RUKOJEŽ ZE DVOU MATERIÁLŮ

Flexibilní rukojeť s uretanovým potahem poskytuje maximálně komfortní práci. Rukojeť FATMAX® je delší a poskytuje vyšší přesnost při práci s dlátem.

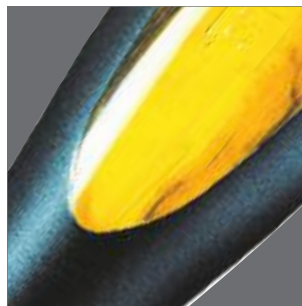

KOVOVÉ ČELO NA RUKOJETI

Chrání sekáč při intenzivní práci a proti rázům kladiva. Odolná s vysokou životností, vhodná pro práci s kladivem.

KONSTRUKCE S OCELOVOU STŘENKOU

Silnější konstrukce s ocelovou střenkou - o 50 % odolnější rukojeť pro klidnou práci a vyšší výdrž.

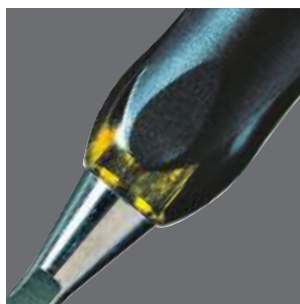

DLÁTA A SEKÁČE SWEETHEART A BAILEY

DLÁTA BAILEY

SEKÁČ BAILEY®



- Rukojeť z bukového dřeva
- Měděná povrchová úprava
- Kalená a tvrzená čepel s chráničem

KÓD	POPIS			
2-16-382	Sekáč na dřevo 6 mm	X	5	
2-16-383	Sekáč na dřevo 8 mm	X	5	
2-16-384	Sekáč na dřevo 10 mm	X	5	
2-16-385	Sekáč na dřevo 12 mm	X	5	
2-16-386	Sekáč na dřevo 14 mm	X	5	
2-16-387	Sekáč na dřevo 15 mm	X	5	
2-16-388	Sekáč na dřevo 16 mm	X	5	
2-16-389	Sekáč na dřevo 18 mm	X	5	
2-16-390	Sekáč na dřevo 20 mm	X	5	
2-16-391	Sekáč na dřevo 22 mm	X	5	
2-16-392	Sekáč na dřevo 25 mm	X	5	
2-16-393	Sekáč na dřevo 28 mm	X	5	
2-16-394	Sekáč na dřevo 30 mm	X	5	
2-16-395	Sekáč na dřevo 35 mm	X	5	
2-16-396	Sekáč na dřevo 40 mm	X	5	

SADA SEKÁČŮ NA DŘEVO BAILEY® 5 KS DŘEVĚNÁ KAZETA



- Rukojeť z bukového dřeva
- Měděná povrchová úprava
- Dodáváno v dřevěné bedně
- 6, 10, 15, 20, 25 mm

KÓD	POPIS			
2-16-217	Sada dřevěných sekáčů Bailey 5 ks dřevěná kazeta	X	2	

SADA DŘEVĚNÝCH SEKÁČŮ BAILEY® 6 KS PLASTOVÁ KRABICE



- Rukojeť z bukového dřeva
- Měděná povrchová úprava
- Kalená a tvrzená čepel s chráničem
- 6, 10, 12, 16, 20, 25 mm
- Obsahuje: 16-382, 16-384, 16-385, 16-388, 16-392, 16-390
- Také k dispozici samostatně

KÓD	POPIS			
1-16-416	Sada sekáčů na dřevo 6 ks (6, 10, 12, 16, 20, 25 mm)	-	1	

SEKÁČE FATMAX®

SEKÁČE FATMAX®

STANLEY
FATMAX



- Čepel je protažena až k úderovému čelu, čímž je rukojeť o 50 % silnější s menší pravděpodobností rozlomení
- Ocelové úderové čelo - lze použít s kladivem
- Čepel z vysoce kvalitní oceli - udržuje ostrot a kvalitu řezné plochy a hran
- Ergonomická rukojeť - lepší úchop a maximální kontrola
- Ochrana celé čepele - pro vyšší bezpečnost

KÓD	POPIS			
0-16-251	FATMAX Sekáč 6 mm	X	1	
0-16-252	FATMAX Sekáč 8 mm	X	1	
0-16-253	FATMAX Sekáč 10 mm	X	1	
0-16-254	FATMAX Sekáč 12 mm	X	1	
0-16-255	FATMAX Sekáč 14 mm	X	1	
0-16-256	FATMAX Sekáč 15 mm	X	1	
0-16-257	FATMAX Sekáč 16 mm	X	1	
0-16-258	FATMAX Sekáč 18 mm	X	1	
0-16-259	FATMAX Sekáč 20 mm	X	1	
0-16-260	FATMAX Sekáč 22 mm	X	1	
0-16-261	FATMAX Sekáč 25 mm	X	1	
0-16-262	FATMAX Sekáč 30 mm	X	1	
0-16-263	FATMAX Sekáč 32 mm	X	1	
0-16-264	FATMAX Sekáč 35 mm	X	1	
0-16-265	FATMAX Sekáč 38 mm	X	1	
0-16-266	FATMAX Sekáč 40 mm	X	1	
0-16-267	FATMAX Sekáč 50 mm	X	1	

FATMAX® 5DÍLNÁ SADA DLÁT S PRŮBĚŽNÝM DŘÍKEM - 6, 10, 15, 20, 26 MM

STANLEY
FATMAX



- Kalené, temperované ostří z vysoce chromované uhlíkové legované oceli pro zachování ostří
- Ergonomická rukojeť z měkkého materiálu Bi-Material - pro maximální úchop a ovládnání
- Ocelový úderník - lze použít s kladivem pro zvýšení síly/účinnosti v místě kontaktu

KÓD	POPIS			
2-16-269	FATMAX® 5dílná sada dlát s průběžným dříkem - 6, 10, 15, 20, 26 mm	X	16	3253562162694

SADA ČEPOVNÍCH DLÁT FATMAX®

STANLEY
FATMAX



- 2-16-268: 12, 18, 25 mm
- 2-16-270: 10, 15, 20 mm
- 2-16-271: 6, 10, 15, 20, 25 mm

KÓD	POPIS			
2-16-270	Sada sekáčů FATMAX 3dílná (10, 15, 20 mm)	X	1	3 253562 116270 0
2-16-268	Sada čepovnic dlát FATMAX 3dílná (12, 18, 25 mm)	X	1	3 253562 116268 7
2-16-271	Sada čepovnic dlát FATMAX Mortise 5 kusů (6, 10, 15, 20, 25 mm)	X	1	3 253562 116271 7

SEKÁČ FATMAX® S DVOJITOU ŘEZNOU HRANOU

STANLEY
FATMAX



- S řeznou plochou na boku sekáče pro další možnosti použití
- Ocelové jádro pro vyšší odolnost
- Čepel z kalené a tvrzené uhlíkové oceli
- Rukojeť ze dvou materiálů zaručuje vynikající komfort
- Úderové čelo
- Dlouhá čepel pro lepší kontrolu při práci
- Šířka čepele 25 mm

KÓD	POPIS			
FMHT0-16067	Sekáč FATMAX s dvojitou řeznou hranou	X	16	3 253560 116067 8

DEMOLIČNÍ SEKÁČ STANLEY® FATMAX®

STANLEY
FATMAX



- Demoliční sekáč s dvojitou řeznou hranou
- Široká škála použití: bourání, páčení, štípání
- Úderové čelo
- Rukojeť ze dvou materiálů zaručuje vynikající komfort
- Tvarovaná rukojeť s ochranou prstů
- Dodává se s pouzdem

KÓD	POPIS			
FMHT16693-0	Demoliční sekáč STANLEY® FATMAX®	X	8	3 253561 166938

KAPESNÍ SEKÁČ STANLEY® FATMAX® 25 MM

STANLEY
FATMAX



- Obě boční části rukojeti se současně přiklápí k čepeli pomocí inovativního mechanismu
- Čepel sekáče může být uložena v rukojeti
- Ostrá čepel z kalené uhlíkové oceli
- Kalené úderové čelo zaručuje větší odolnost
- Krátká pracovní část zaručuje mimořádnou pevnost a lepší ovladatelnost

KÓD	POPIS			
FMHT0-16145	Kapesní sekáč STANLEY® FATMAX® 25 mm	X	16	3 253560 161453

SEKÁČE A DLÁTA DYNAGRIP™

SEKÁČE A DLÁTA DYNAGRIP™



- Ocelové úderové čelo - lze použít s kladivem
- Delší ergonomická rukojeť - lepší úchop a maximální kontrola
- Ocelová čepel zvyšuje pevnost a odolnost
- Přednabroušená čepel - ihned použitelná
- Ochrana celé čepele - pro vyšší bezpečnost

KÓD	POPIS			
0-16-870	Sekáč Dynagrip 6 mm	X	1	2 5 3 5 6 0 1 6 8 7 0 4
0-16-871	Sekáč Dynagrip 8 mm	X	1	2 5 3 5 6 0 1 6 8 7 1 1
0-16-872	Sekáč Dynagrip 10 mm	X	6	2 5 3 5 6 0 1 6 8 7 2 8
0-16-873	Sekáč Dynagrip 12 mm	X	1	2 5 3 5 6 0 1 6 8 7 3 5
0-16-874	Sekáč Dynagrip 14 mm	X	1	2 5 3 5 6 0 1 6 8 7 4 2
0-16-875	Sekáč Dynagrip 15 mm	X	1	2 5 3 5 6 0 1 6 8 7 5 9
0-16-876	Sekáč Dynagrip 16 mm	X	1	2 5 3 5 6 0 1 6 8 7 6 6
0-16-877	Sekáč Dynagrip 18 mm	X	1	2 5 3 5 6 0 1 6 8 7 7 3
0-16-878	Sekáč Dynagrip 20 mm	X	1	2 5 3 5 6 0 1 6 8 7 8 0
0-16-879	Sekáč Dynagrip 22 mm	X	1	2 5 3 5 6 0 1 6 8 7 9 7
0-16-880	Sekáč Dynagrip 25 mm	X	1	2 5 3 5 6 0 1 6 8 8 0 3
0-16-881	Sekáč Dynagrip 32 mm	X	1	2 5 3 5 6 0 1 6 8 8 1 0
0-16-882	Sekáč Dynagrip 38 mm	X	1	2 5 3 5 6 0 1 6 8 8 2 7
0-16-889	Sekáč Dynagrip 28 mm	X	6	2 5 3 5 6 0 1 6 8 8 9 6
0-16-890	Sekáč Dynagrip 30 mm	X	1	2 5 3 5 6 0 1 6 8 9 0 2
0-16-891	Sekáč Dynagrip 35 mm	X	1	2 5 3 5 6 0 1 6 8 9 1 9
0-16-892	Sekáč Dynagrip 40 mm	X	6	2 5 3 5 6 0 1 6 8 9 2 6

SADA SEKÁČŮ DYNAGRIP™ 3 KS



- 2-16-883: 12, 18, 25 mm
- 2-16-887: 10, 15, 20 mm

KÓD	POPIS			
2-16-883	Sada sekáčů DynaGrip 3dílná (12, 18, 25 mm)	X	6	2 5 3 5 6 2 1 6 8 8 3 2
2-16-887	Sada sekáčů DynaGrip™ 3dílná (10, 15, 20 mm)	-	1	2 5 3 5 6 2 1 6 8 8 7 0

SADA SEKÁČŮ DYNAGRIP™ 5 KS



- 2-16-885: 6, 12, 18, 25, 32 mm
- 2-16-888: 6, 10, 15, 20, 25 mm

KÓD	POPIS			
2-16-885	Sada sekáčů DynaGrip 5dílná (6, 12, 18, 25, 32 mm)	X	6	2 5 3 5 6 2 1 6 8 8 5 6
2-16-888	Sada sekáčů DynaGrip 5dílná (6, 10, 15, 20, 25 mm)	-	1	2 5 3 5 6 2 1 6 8 8 8 7

SEKÁČE A DLÁTA BASIC

SEKÁČE NA DŘEVO 5002



- Čepel s antikorozním potahem
- Polypropylenová rukojeť, prakticky nezničitelná

KÓD	POPIS			
0-16-535	Sekáč na dřevo 6 mm	X	6	2 5 3 5 6 0 1 6 5 3 5 2
0-16-537	Sekáč na dřevo 8 mm	X	6	2 5 3 5 6 0 1 6 5 3 7 6
0-16-539	Sekáč na dřevo 10 mm	X	6	2 5 3 5 6 0 1 6 5 3 9 0
0-16-540	Sekáč na dřevo 12 mm	X	6	2 5 3 5 6 0 1 6 5 4 0 6
0-16-542	Sekáč na dřevo 14 mm	X	6	2 5 3 5 6 0 1 6 5 4 2 0
0-16-547	Sekáč na dřevo 16 mm	X	6	2 5 3 5 6 0 1 6 5 4 7 5
0-16-545	Sekáč na dřevo 18 mm	X	6	2 5 3 5 6 0 1 6 5 4 5 1
0-16-548	Sekáč na dřevo 20 mm	X	6	2 5 3 5 6 0 1 6 5 4 8 2
0-16-549	Sekáč na dřevo 22 mm	X	6	2 5 3 5 6 0 1 6 5 4 9 9
0-16-551	Sekáč na dřevo 25 mm	X	6	2 5 3 5 6 0 1 6 5 5 1 2
0-16-554	Sekáč na dřevo 32 mm	X	6	2 5 3 5 6 0 1 6 5 5 4 3
0-16-558	Sekáč na dřevo 38 mm	X	6	2 5 3 5 6 0 1 6 5 5 8 1

SADA DLABACÍCH DLÁT BASIC 3DÍLNÁ



- Čepel s antikorozním potahem
- Polypropylenová rukojeť, prakticky nezničitelná
- 12, 18, 25 mm

KÓD	POPIS			
0-16-128	Sada dlabacích dlát Basic 3dílná	X	12	2 5 3 5 6 0 1 6 1 2 8 6

SADA DLABAČÍCH DLÁT BASIC 4DÍLNÁ



- Čepel s antikoročním potahem
- Polypropylenová rukojeť, prakticky nezničitelná
- 6, 12, 18, 25 mm

KÓD	POPIS			
0-16-129	Sada dlabacích dlát Basic 4dílná	X	12	3 253560 161293

SADA DLABAČÍCH DLÁT BASIC 6DÍLNÁ



- Čepel s antikoročním potahem
- Polypropylenová rukojeť, prakticky nezničitelná
- S olejem a brouskem
- 6, 12, 18, 25 mm

KÓD	POPIS			
0-16-130	Sada dlabacích dlát Basic 6dílná	-	6	3 253560 161309



PLOCHÉ SEKÁČE FATMAX®

FATMAX® SPÁROVÝ SEKÁČ

STANLEY
FATMAX



- S pryžovou rukojetí
- Ochrana ruky

KÓD	POPIS			
4-18-327	FATMAX lopatkový sekáč 75 mm	-	3	3 253564 183277
4-18-328	FATMAX lopatkový sekáč 100 mm	-	3	3 253564 183284

FATMAX® BODOVÝ SEKÁČ NA BETON

STANLEY
FATMAX



- S pryžovou rukojetí
- Ochrana ruky

KÓD	POPIS			
4-18-329	FATMAX bodový sekáč na beton 19 mm	-	3	3 253564 183291

FATMAX® ELEKTRIKÁŘSKÝ SEKÁČ

STANLEY
FATMAX



- S pryžovou rukojetí
- Ochrana ruky

KÓD	POPIS			
4-18-330	FATMAX elektrikářský sekáč 56 mm	-	3	3 253564 183307

FATMAX® PODLAHOVÝ SEKÁČ

STANLEY
FATMAX



- S pryžovou rukojetí
- Ochrana ruky

KÓD	POPIS			
4-18-331	FATMAX podlahový sekáč 75 mm	-	3	3 253564 183314

FATMAX® KAMENICKÝ SEKÁČ

STANLEY
FATMAX



- S pryžovou rukojetí
- Ochrana ruky

KÓD	POPIS			
4-18-333	FATMAX kamenický sekáč 45 mm	-	3	3 253564 183338

FATMAX® ZÁMEČNICKÝ SEKÁČ

STANLEY
FATMAX



- S pryžovou rukojetí
- Ochrana ruky
- Vhodný na ocel

KÓD	POPIS			
4-18-332	FATMAX zámečnický sekáč 25 mm (délka)	-	3	3 253564 183321

ZEDNICKÝ SEKÁČ



- Chrom-vanadová ocel - jednodílná konstrukce pro větší pevnost a odolnost
- Tvrdá a kalená ocel pro delší životnost a vyšší bezpečnost
- Zvýšená viditelnost díky práškovému lakování

KÓD	POPIS			
4-18-294	Zednický sekáč 45 mm	-	3	3 253564 182942

ZEDNICKÝ SEKÁČ



- Chrom-vanadová ocel - jednodílná konstrukce pro větší pevnost a odolnost
- Tvrdá a kalená ocel pro delší životnost a vyšší bezpečnost
- Zvýšená viditelnost díky práškovému lakování

KÓD	POPIS			
4-18-297	Zednický sekáč 100 mm	-	3	3 253564 182973

PLOCHÝ SEKÁČ



- Chrom-vanadová ocel - jednodílná konstrukce pro větší pevnost a odolnost
- Tvrděná a kalená ocel pro delší životnost a vyšší bezpečnost
- Zvýšená viditelnost díky práškovému lakování
- Vhodný na ocel

KÓD	POPIS			
4-18-286	Plochý sekáč 10 mm	-	3	3 2 5 3 5 6 4 1 8 2 8 6 7
4-18-287	Plochý sekáč 12 mm	-	3	3 2 5 3 5 6 4 1 8 2 8 7 4
4-18-288	Plochý sekáč 16 mm	-	3	3 2 5 3 5 6 4 1 8 2 8 8 1
4-18-289	Plochý sekáč 19 mm	-	3	3 2 5 3 5 6 4 1 8 2 8 9 8
4-18-290	Plochý sekáč 22 mm	-	3	3 2 5 3 5 6 4 1 8 2 9 0 4
4-18-291	Plochý sekáč 25 mm (délka)	-	3	3 2 5 3 5 6 4 1 8 2 9 1 1

PLOCHÝ SEKÁČ ZÁMEČNICKÝ



- Chrom-vanadová ocel - jednodílná konstrukce pro větší pevnost a odolnost
- Tvrděná a kalená ocel pro delší životnost a vyšší bezpečnost
- Zvýšená viditelnost díky práškovému lakování
- Vhodný na ocel

KÓD	POPIS			
4-18-292	Plochý sekáč 32 mm (zámečnický)	-	3	3 2 5 3 5 6 4 1 8 2 9 2 8

SADA PLOCHÝCH SEKÁČŮ 3 KS



- Chrom-vanadová ocel - jednodílná konstrukce pro větší pevnost a odolnost
- Tvrděná a kalená ocel pro delší životnost a vyšší bezpečnost
- Zvýšená viditelnost díky práškovému lakování
- Vhodný na ocel

KÓD	POPIS			
4-18-298	Sada plochých sekáčů 3 ks	X	3	3 2 5 3 5 6 4 1 8 2 9 8 0

SADA PLOCHÝCH SEKÁČŮ A PRŮBOJNÍKŮ 12DÍLNÁ



- Chrom-vanadová ocel - jednodílná konstrukce pro větší pevnost a odolnost
- Tvřená a kalená ocel pro delší životnost a vyšší bezpečnost
- Zvýšená viditelnost díky práškovému lakování
- Vhodný na ocel

KÓD	POPIS			
4-18-299	Sada plochých sekáčů a průbojníků 12 kusů	X	3	3 2 5 3 5 6 4 1 1 8 2 9 9 7

PRŮBOJNÍKY A DŮLČÍKY

PRŮBOJNÍK FATMAX® 2 V 1

STANLEY
FATMAX

- Sada průbojníků 2 v 1: 1,6 mm a 0,8 mm
- Protiskluzová rukojeť z bi-materiálu

KÓD	POPIS			
1-58-501	Průbojník FATMAX 2 v 1	X	4	3 2 5 3 5 6 1 1 5 8 5 0 1 2



PRŮBOJNÍK DYNAGRIP®

- Tvřená a kalená ocel pro vyšší odolnost
- Elastomerový kryt pro lepší úchop
- O 25 % delší razník do obtížně přístupných míst
- Dlouhý zploštělý hrot pro snazší srovnání hřebíků
- 3 barevně odlišené velikosti pro snazší identifikaci průbojníku

KÓD	POPIS			
0-58-911	Průbojník Dynagrip 0,8 mm	X	6	3 2 5 3 5 6 0 1 5 8 9 1 1 0
0-58-912	Průbojník Dynagrip 1,6 mm	X	6	3 2 5 3 5 6 0 1 5 8 9 1 2 7
0-58-913	Průbojník Dynagrip 2,4 mm	X	6	3 2 5 3 5 6 0 1 5 8 9 1 3 4



SADA PRŮBOJNÍKŮ DYNAGRIP 3DÍLNÁ



- Indukčně tvrzená ocel pro vyšší výkon i bezpečnost
- Barevně označené pro rychlou identifikaci
- Pryžový kryt pro lepší úchop
- Delší konstrukce do obtížně dosažitelných míst
- Vhodný pro čtyřhranné hřebíky

KÓD	POPIS			
0-58-930	Sada průbojníků Dynagrip 3dílná	X	6	3 2 5 3 5 6 0 1 1 5 8 9 3 0 1

PRŮBOJNÍK



- Tvrzená a kalená ocel
- Rýhované rukojeti usnadňují úchop
- Čtyřhranná úderová hlava se sraženými rohy

KÓD	POPIS			
0-58-111	Průbojník 0,8 mm	X	6	3 2 5 3 5 6 0 1 1 5 8 1 1 1 4
0-58-112	Průbojník 1,6 mm	X	6	3 2 5 3 5 6 0 1 1 5 8 1 1 2 1
0-58-113	Průbojník 2,4 mm	X	6	3 2 5 3 5 6 0 1 1 5 8 1 1 3 8
0-58-114	Průbojník 3,2 mm	X	6	3 2 5 3 5 6 0 1 1 5 8 1 1 4 5

DŮLČÍK



- Důlčík z tvrzené a kalené oceli
- Rýhované rukojeti usnadňují úchop
- Čtyřhranná úderová hlava se sraženými rohy

KÓD	POPIS			
0-58-120	Důlčík 3,2 mm	X	6	3 2 5 3 5 6 0 1 1 5 8 1 2 0 6

DŮLČÍK 10 MM



- Tvrzená a kalená ocel pro delší životnost
- Zvýšená viditelnost díky práškovému lakování
- Lisovaný z jednoho dílu pro vyšší výkon i odolnost

KÓD	POPIS			
4-18-236	Důlčík 10 mm	-	3	3 2 5 3 5 6 4 1 1 8 2 3 6 2

SADA PRŮBOJNÍKŮ 6 KS



- Chrom-vanadová ocel - jednodílná konstrukce pro větší pevnost a odolnost
- Tvrzená a kalená ocel pro delší životnost a vyšší bezpečnost
- Zvýšená viditelnost díky práškovému lakování

KÓD	POPIS			
4-18-226	Sada průbojníků 6 ks	X	3	3 2 5 3 5 6 4 1 1 8 2 2 6 3



HOBLÍKY

Značka STANLEY si dodnes vybudovala mezi profesionály celosvětovou reputaci za výjimečnou kvalitu hoblíků a srovnávaček.

HLADICÍ HOBLÍK BAILEY

VÝBĚR HOBLÍKU

Nabídka hoblíků Stanley pokrývá všechny vaše možné potřeby a všechny naše hoblíky jsou vybaveny nejvyššími kalenými, temperovanými a přesně broušenými břity z chromované uhlíkové legované oceli. Obecně platí, že čím delší a širší je rovina, tím přesnější je povrch po celé délce dřeva.

HOBLÍK BAILEY

Hoblík pro běžné použití v dílně, na staveništi i při dokončovacích pracích

MALÉ HOBLÍKY / JEDNORUČNÍ HOBLÍKY

Pro zakončovací práce a použití jednou rukou.

DRÁŽKOVACÍ HOBLÍKY

Na drážky a velké plochy.

TRUHLÁŘSKÉ HOBLÍKY

Na jemnou truhlářskou práci.

POLOHOVACÍ ČEPEL HOBLÍKU

Pro odběr vrstev, vyhlazení a drážkování dřeva

POLOHOVACÍ ČEPEL JEDNORUČNÍHO HOBLÍKU

Čepel je možné umístit pro standardní použití nebo na nos pro práci v rozích

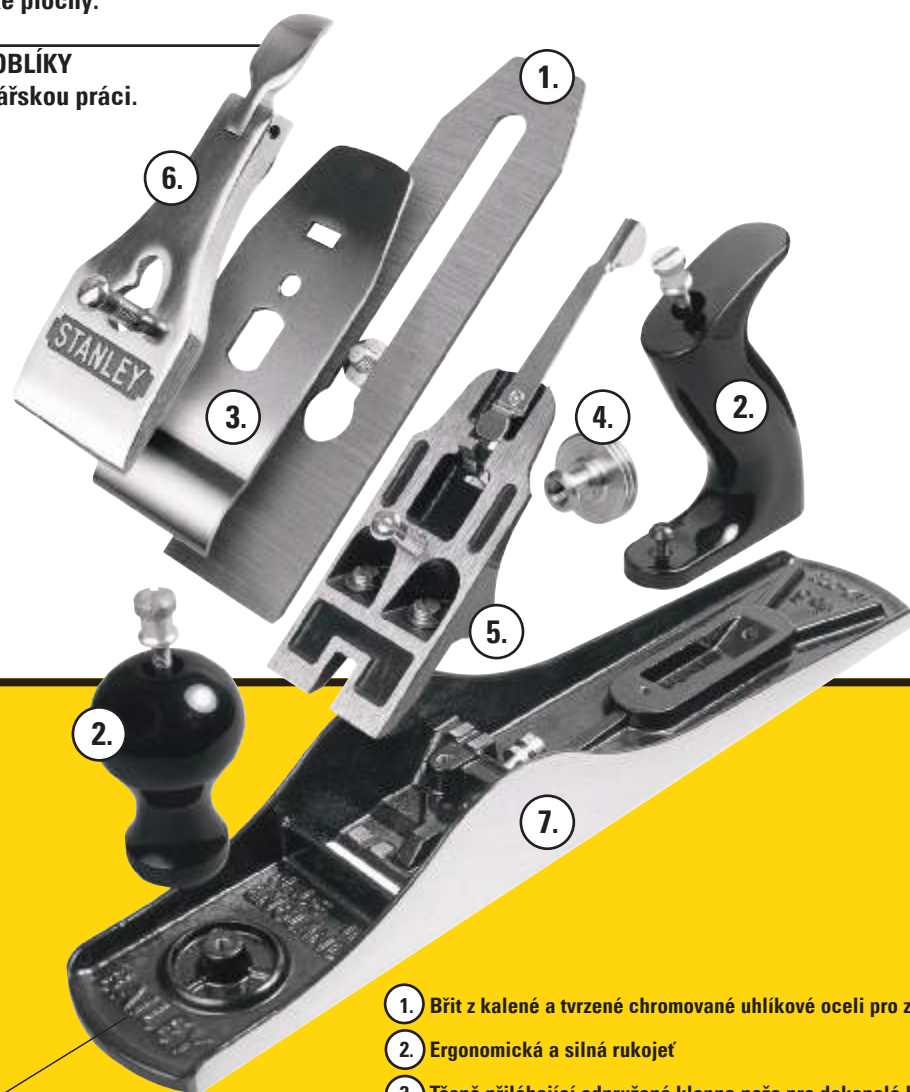

HOBLÍK BAILEY
KOMPLETNÍ KNOW-HOW
SPOLEČNOSTI STANLEY
V JEDINÉM NÁSTROJI.

1. Břit z kalené a tvrzené chromované uhlíkové oceli pro zachování ostří
2. Ergonomická a silná rukojeť
3. Těsně přiléhající odpružená klopna nože pro dokonalé hoblování
4. Nastavení hloubky řezu a zarovnání frézky špičkou prstu
5. Plně nastavitelný klín pro všechny úkoly a druhy dřev
6. Horní otvor se závitem ve tvaru ledviny brání případnému sklouznutí nože
7. Přesně odlitá základna hoblíku z jemné šedé litiny jistí stabilitu a zvyšuje odolnost proti opotřebení. Přesné zaoblení plazu i stěn zajišťují přesný výkon v rámci povolených odchylek

HOBLÍKY BAILEY®

RUČNÍ HOBLÍK N°4



- Běžné použití
- Rukojeti z třešňového dřeva
- Odolné mosazné seřizovací prvky
- 1 jednoduchý seřizovací mechanismus délky i hloubky řezu
- Šikvné a rychlé nastavení čepele
- Těleso s klínem lisované z 1 dílu redukuje vibrace
- Litinová základna
- Jemně vybroušený plaz základny, přesnost na 0,07 až 0,003 mm
- Řezný úhel 45°
- Ocelový hoblovací nůž A2 - 3 mm

KÓD	POPIS			
1-12-136	Ruční hoblík n°4 - 245 x 50 mm	-	1	

UBÍRACÍ HOBLÍK STANLEY® "NO. 62" SWEETHEART™ NÍZKÝ ÚHEL



- Vhodný na větší plochy
- Rukojeti z třešňového dřeva
- Odolné mosazné seřizovací prvky
- 1 jednoduchý seřizovací mechanismus délky i hloubky řezu
- Šikvné a rychlé nastavení čepele
- Těleso s klínem lisované z 1 dílu redukuje vibrace
- Litinová základna
- Jemně vybroušený plaz základny, přesnost na 0,07 až 0,003 mm
- Řezný úhel 12°
- Ocelový hoblovací nůž A2 - 4,7 mm

KÓD	POPIS			
1-12-137	Hoblík uběrák STANLEY® "No. 62" Sweetheart™ nízký úhel	-	1	

PROFESIONÁLNÍ SROVNÁVACÍ HOBLÍK STANLEY® BAILEY®



- Pro běžné použití
- Lakovaný z černé oceli s najemno vybroušeným plazem a boky
- S nastavitelným klínem a jemným seřízením

KÓD	POPIS			
1-12-003	Profesionální srovnávací hoblík STANLEY® BAILEY® n°3 - 240 x 45 mm	X	1	
1-12-004	Profesionální srovnávací hoblík STANLEY® BAILEY® n°3 - 245 x 50 mm	X	1	
1-12-045	Profesionální srovnávací hoblík STANLEY® BAILEY® n°4	X	1	76174120455

HOBLÍK UBĚRÁK BAILEY® N°5



- Běžné použití
- Rychlé odstranění třísek před zahájením stavebních prací
- Hladký plaz

KÓD	POPIS			
1-12-005	Hoblík uběrák n°5 - 350 x 50 mm	X	6	

HOBLÍK HLADICÍ BAILEY® N°6



- Přesný hoblík na srovnání hran a pro srovnání dlouhých fošen
- Hladký plaz

KÓD	POPIS			
1-12-006	Hoblík Bailey n°6 - 450 x 60 mm	-	1	3 253561 120060

HOBLÍK HLADICÍ BAILEY® N°7



- Přesný hoblík na srovnání hran a pro srovnání dlouhých fošen
- Hladký plaz

KÓD	POPIS			
1-12-007	Hoblík Bailey n°7 - 560 x 60 mm	-	1	3 253561 120077

HOBLÍK HANDYMAN

RUČNÍ HOBLÍK HANDYMAN



- Pro běžné použití
- S dohladka broušeným plazem a stranami
- S nastavitelným klínem

KÓD	POPIS			
1-12-203	Ruční hoblík Handyman (H1203) - 240 x 45 mm	X	1	5 000366 122038
1-12-204	Ruční hoblík Handyman (H1204) - 245 x 50 mm	X	1	5 000366 122045
1-12-205	Hoblík uběrák Handyman (H1205) - 356 x 50 mm	X	1	5 000366 122052

NŮŽ PRO HOBLÍKY HANDYMAN A BAILEY®



- Vyrobený z pochromované uhlíkové oceli, dlouho vydrží ostrý
- Naostřený ve správném úhlu (25°)
- Vhodný pro 1-12-004, 1-12-005, 1-12-204 a 1-12-205

KÓD	POPIS			
0-12-313	Nůž pro hoblíky, samostatný 50 mm	X	6	3 253560 123130
1-12-313	Nůž pro hoblíky, samostatný 50 mm	X	6	3253561123139

RUČNÍ HOBLÍKY SB

RUČNÍ HOBLÍK SB3 A SB4



- Na lehké hoblování
- Jednoduché seřízení dřeva pomocí 2 seřizovacích šroubů

KÓD	POPIS			
1-12-033	Ruční hoblík SB3 210 × 45 mm	X	1	5 000366 120331
1-12-034	Ruční hoblík SB4 245 × 50 mm	X	1	3 253561 120343

NÁHRADNÍ ČEPELE PRO HOBLÍKY

NÁHRADNÍ NŮŽ PRO HOBLÍK RB10



- Hoblík s hladkým plazem a stranami
- Lze použít jako drážkovací nebo běžný ruční hoblík
- Plně nastavitelná hloubka
- Dodává se s 6 náhradními noži, rychle vyměnitelnými a uloženými v rukojeti

KÓD	POPIS			
1-12-100	Kombinovaný hoblík RB10 260 × 50 mm	X	6	5 000366 121000

NÁHRADNÍ NŮŽ PRO HOBLÍK RB5



- Hoblík z lehké slitiny se strojně opracovaným plazem
- Lze použít jako drážkovací, čepovací nebo běžný ruční hoblík
- Náhradní nože mohou být uloženy v rukojeti
- Dodává se s 2 náhradními noži (0-12-378)

KÓD	POPIS			
0-12-105	Náhradní nůž pro hoblík RB5 150 × 50 mm	X	2	3 253560 121051

SROVNÁVACÍ NŮŽ PRO HOBLÍK



- 12-378: na drážkování a srovnávání hran (RB108)
- Pro 1-12-100 (RB10) a 0-12-105 (RB5)

KÓD	POPIS			
0-12-378	Srovnávací hoblík přímý 50 mm - 5 ks/bal.	X	10	3 253560 123789

JEDNORUČNÍ HOBLÍKY

JEDNORUČNÍ HOBLÍK 60 1/2



- Plně nastavitelná hloubka řezu, vyrovnání a otvírání čelisti
- Úhel řezu: 13,5°
- Zakončovací práce a plast

KÓD	POPIS			
1-12-060	Jednoruční hoblík 60 1/2 150 × 35 mm	X	1	3 253561 120602

SROVNÁVACÍ NŮŽ PRO HOBLÍK 12-060 (NOVÝ MODEL)



- Vyrobený z pochromované uhlíkové oceli, dlouho vydrží ostrý

KÓD	POPIS			
0-12-504	Nůž pro pořizník 1-12-060 NOVINKA 35 mm	X	6	3 253560 125042

JEDNORUČNÍ HOBLÍK 9 1/2



- Plně nastavitelná hloubka řezu, vyrovnání a otvírání čelisti
- Úhel řezu: 21°
- Jemné finální opracování a běžné hoblování

KÓD	POPIS			
1-12-020	Jednoruční hoblík 9 1/2 160 × 40 mm	X	1	3 253561 120206

JEDNORUČNÍ HOBLÍK 220



- Plně nastavitelná hloubka řezu a zarovnání
- Běžné hoblování
- Úhel řezu: 21°

KÓD	POPIS			
1-12-220	Jednoruční hoblík 220 180 × 40 mm	X	1	3 253561 122200

SROVNÁVACÍ NŮŽ PRO HOBLÍK 12- 020 A 12-220 (NOVÝ MODEL)



- Vyrobený z pochromované uhlíkové oceli, dlouho vydrží ostrý
- Pro použití s:
 - 1-12-020 Ruční hoblík 9 1/2 160 × 40 mm
 - 1-12-220 Ruční hoblík 220 180 × 40 mm

KÓD	POPIS			
0-12-508	Hoblík 1-12-020 / 1-12-220 Nový 40 mm	X	6	3 253560 125080

JEDNORUČNÍ HOBLÍK 110



- Snadné nastavení
- Ruční hoblík na běžné hoblování
- Úhel řezu: 21°

KÓD	POPIS			
1-12-116	Jednoruční hoblík 110 180×40 mm	X	1	3 253561 121166

JEDNORUČNÍ HOBLÍK 102



- Snadné nastavení
- Ruční hoblík na běžné hoblování
- Úhel řezu: 21°

KÓD	POPIS			
1-12-102	Jednoruční hoblík 102 140 × 34 mm	-	1	3 253561 121029

SPECIÁLNÍ HOBLÍKY

DRÁŽKOVACÍ HOBLÍKY



- Ostřený nůž a boky
- Integrovaná rukojeť
- Plně nastavitelné, s předřezem, doplněný vodítkem šířky a hloubky
- Černě lakovaná verze

KÓD	POPIS			
1-12-078	Drážkovací hoblík 255 × 38 mm	-	1	3 253561 120787

HOBLÍK VLAŠTOVKA



- Snadné nastavení
- 12-151: plochý nůž na ploché a vypouklé povrchy
- 12-152: kulatý nůž na vypouklé povrchy

KÓD	POPIS			
1-12-151	Hoblík vlašťovka plochý 55 mm	-	1	5 000366 121512
1-12-152	Hoblík vlašťovka kulatý 55 mm	-	1	5 000366 121529

NÁHRADNÍ NŮŽ PRO HOBLÍKY



KÓD	POPIS			
1-12-350	Náhradní nůž pro hoblíky	-	1	3253561123504

NÁHRADNÍ BŘIT DO HOBLÍKU



KÓD	POPIS			
1-12-333	Náhradní břit do hoblíku	-	1	3253561123337

OSTŘICÍ SADA 3 DÍLY



- Lakovaná svorka pro upnutí nožů a dlát
- Skládací úhloměr s přesnými polohami (25°, 30° a 35°)
- Na ostření a mazání všech hoblíků a dlát v šířce 3 - 60 mm
- Ostření v přesném úhlu
- S brouskem: jedna strana k odmaštění, druhá k ostření

KÓD	POPIS			
0-16-050	Ostřicí sada 3 díly	X	4	3 253560 160500

RUČNÍ BRUSKA



KÓD	POPIS			
0-28-211	Ruční bruska	X	4	3253560282110



PILNÍKY A SURFORM®

Vlastnictví kvalitních nástrojů pro dokončovací práce vypovídá hodně o tom, jak seriózní řemeslník jste. Sada nářadí Stanley pro dokončovací práce je vyrobena z kvalitních materiálů. Součásti jsou přesně vybroušené. Díky jejich funkcím bude vaše práce přesnější a lepší.

STANLEY je vynálezcem nářadí SURFORM, nepostradatelného ručního nářadí. Jedná se o ideální řešení na zpracování, broušení, rašplování, frézování, pilování a hlazení všech materiálů. Jinými slovy, nářadí SURFORM je vždy připraveno k použití.







PILNÍKY

PROFIL						POSUV		
						JEMNÝ	POLOJEMNÝ	HYBRIDNÍ
PLOCHÝ	ČTVERCOVÝ	TROJÚHELNÍKOVÝ	Půlkulatý	KULATÝ	NA ŘETĚZ PILY			
Běžné použití	Běžné použití a rohy	Ostré úhly	Rohy a klenby	Otvory a oblouky	Řetězová pila	Hladký povrch	Běžný povrch	Rychlé provedení

TROJÚHELNÍKOVÝ PILNÍK









- Ocel s vysokým obsahem uhlíku pro uchování ostrosti
- Rukojeť ze dvou materiálů snižuje vibraci a zvyšuje komfort

KÓD	POPIS			
0-22-461	Trojúhelníkový pilník Sek 2 150 mm	X	3	
0-22-460	Trojúhelníkový pilník Sek 1 200 mm	X	3	
0-22-462	Trojúhelníkový pilník Sek 2 200 mm	X	3	

PŮLKULATÝ PILNÍK



- Ocel s vysokým obsahem uhlíku pro uchování ostrosti
- Rukojeť ze dvou materiálů snižuje vibraci a zvyšuje komfort

KÓD	POPIS			
0-22-494	Půlkulatý pilník Sek 1 150 mm	X	3	
0-22-455	Půlkulatý pilník Sek 1 / Sek 2 150 mm	X	3	
0-22-501	Půlkulatý pilník Sek 1 200 mm	X	3	
0-22-456	Půlkulatý pilník Sek 1 / Sek 2 200 mm	X	3	

PLOCHÝ PILNÍK



- Ocel s vysokým obsahem uhlíku pro uchování ostrosti
- Rukojeť ze dvou materiálů snižuje vibraci a zvyšuje komfort

KÓD	POPIS			
0-22-486	Plochý pilník Sek 1 150 mm	X	3	
0-22-450	Plochý pilník Sek 2 150 mm	X	3	
0-22-441	Plochý pilník Sek 1 200 mm	X	3	
0-22-451	Plochý pilník Sek 2 200 mm	X	3	
0-22-499	Plochý pilník Sek 3 200 mm	X	3	

KULATÝ PILNÍK



- Ocel s vysokým obsahem uhlíku pro uchování ostroti
- Rukojeť ze dvou materiálů snižuje vibraci a zvyšuje komfort

KÓD	POPIS			
0-22-442	Kulatý pilník Sek 1 150 mm	X	3	2 5 3 5 6 0 2 2 4 4 2 4
0-22-496	Kulatý pilník Sek 2 150 mm	X	3	2 5 3 5 6 0 2 2 4 9 6 7
0-22-443	Kulatý pilník Sek 1 200 mm	X	3	2 5 3 5 6 0 2 2 4 4 3 1
0-22-444	Kulatý pilník Sek 2 200 mm	X	3	2 5 3 5 6 0 2 2 4 4 4 8

ČTVERCOVÝ PILNÍK



- Ocel s vysokým obsahem uhlíku pro uchování ostroti
- Rukojeť ze dvou materiálů snižuje vibraci a zvyšuje komfort

KÓD	POPIS			
0-22-458	Čtvercový pilník Sek 2 150 mm	X	3	2 5 3 5 6 0 2 2 4 5 8 5

PILNÍK NA PILOVÝ ŘETĚZ



- Ocel s vysokým obsahem uhlíku pro uchování ostroti
- Rukojeť ze dvou materiálů snižuje vibraci a zvyšuje komfort

KÓD	POPIS			
0-22-491	Pilník na pilový řetěz 200 × 4 mm	X	3	2 5 3 5 6 0 2 2 4 9 1 2
0-22-492	Pilník na pilový řetěz 200 × 4.8 mm	X	3	2 5 3 5 6 0 2 2 4 9 2 3

PILNÍK NA PILOVÉ ZUBY



- Ocel s vysokým obsahem uhlíku pro uchování ostroti
- Rukojeť ze dvou materiálů snižuje vibraci a zvyšuje komfort

KÓD	POPIS			
0-22-487	Pilník na pilové zuby Sek 2 150 mm	X	3	2 5 3 5 6 0 2 2 4 8 7 5
0-22-488	Pilník na pilové zuby Sek 3 150 mm	X	3	2 5 3 5 6 0 2 2 4 8 8 2

SADA JEHLOVÝCH PILNÍKŮ 6 KS



- Ocel s vysokým obsahem uhlíku pro uchování ostrosti
- Rukojeť ze dvou materiálů snižuje vibraci a zvyšuje komfort

KÓD	POPIS			
0-22-500	Sada jehlových pilníků 6 ks	X	10	3 253560 225001

3DÍLNÁ SADA PILNÍKŮ 150 MM



- Ocel s vysokým obsahem uhlíku pro uchování ostrosti
- Rukojeť ze dvou materiálů snižuje vibraci a zvyšuje komfort
- Obsahuje: trojúhelníkový, plochý a kulatý pilník

KÓD	POPIS			
0-22-445	Sada pilníků Sek 1 150 mm 3dílná	X	4	3 253560 224451

3DÍLNÁ SADA PILNÍKŮ SEK 2 200 MM



- Ocel s vysokým obsahem uhlíku pro uchování ostrosti
- Rukojeť ze dvou materiálů snižuje vibraci a zvyšuje komfort
- Obsahuje: trojúhelníkový, plochý a půlkulatý pilník

KÓD	POPIS			
0-22-464	Sada pilníků Sek 2 200 mm 3dílná	X	4	3 253560 224646

RAŠPLE

PŮLKULATÁ RAŠPLE



- Ocel s vysokým obsahem uhlíku pro uchování ostrosti
- Rukojeť ze dvou materiálů snižuje vibraci a zvyšuje komfort

KÓD	POPIS			
0-22-469	Půlkulatá rašple Sek 1 200 mm	X	3	2 5 3 5 6 0 2 2 4 6 9 1
0-22-471	Půlkulatá jemná rašple Sek 2 200 mm	X	3	2 5 3 5 6 0 2 2 4 7 1 4

PLOCHÁ RAŠPLE



- Ocel s vysokým obsahem uhlíku pro uchování ostrosti
- Rukojeť ze dvou materiálů snižuje vibraci a zvyšuje komfort

KÓD	POPIS			
0-22-465	Plochá rašple Sek 1 200 mm	X	3	2 5 3 5 6 0 2 2 4 6 5 3
0-22-467	Plochá jemná rašple Sek 2 200 mm	X	3	2 5 3 5 6 0 2 2 4 6 7 7

KULATÁ RAŠPLE



- Ocel s vysokým obsahem uhlíku pro uchování ostrosti
- Rukojeť ze dvou materiálů snižuje vibraci a zvyšuje komfort

KÓD	POPIS			
0-22-473	Kulatá rašple Sek 1 200 mm	X	3	2 5 3 5 6 0 2 2 4 7 3 8
0-22-475	Kulatá jemná rašple Sek 2 200 mm	X	3	2 5 3 5 6 0 2 2 4 7 5 2

SADA RAŠPLÍ 200 MM 3DÍLNÁ



- Ocel s vysokým obsahem uhlíku pro uchování ostrosti
- Rukojeť ze dvou materiálů snižuje vibraci a zvyšuje komfort
- Obsahuje: kulatou, půlkulatou a plochou rašpli

KÓD	POPIS			
0-22-477	Sada rašplí Sek 1 200 mm 3dílná	X	4	2 5 3 5 6 0 2 2 4 7 7 6

JAKÝ NÁHRADNÍ BŘIT PRO KTERÝ SUFORM?

	5-21-293 Standard	5-21-393 Půlkulatý	5-21-299 Půlkulatý	5-21-508 Kov / PVC	5-21-291 Kruhový tvar	5-21-398 Půlkulatý	5-21-515 Půlkulatý
Dřevo	•	•	•		•	•	•
Měkké dřevo	•	•	•		•	•	•
Tvrdé dřevo	•	•					
Dřevoláknitá deska	•		•		•		•
Multiplex	•		•		•		•
Dřevotříska	•		•		•		•
Vinyl	•	•	•		•	•	•
Přez	•		•		•		•
Plast	•	•	•		•	•	•
Omítka/sádra	•		•		•		•
Vápenec	•		•		•		•
Laminát	•		•	•	•		•
Mosaz		•		•		•	
Olovo		•		•		•	•
Hliník		•		•		•	
Měď		•		•		•	
Měkká ocel				•			
Syntetické materiály				•			•
Polyesterové pásy			•	•		•	•
Nylon	•		•		•		•
Linoleum	•		•		•		•
Keramika		•			•		
Vhodné pro	5-21-295	5-21-296	5-21-103	5-21-122	5-21-297	5-21-399 5-21-102 5-21-104	5-21-115

SURFORM® METAL

SURFORM® METAL



- Lze použít jako hoblík i pilník
- Je vybaven standardním vyměnitelným břitem

KÓD	POPIS			
5-21-122	Kovový hoblík Surform 255 mm	X	2	3 2 5 3 5 6 5 2 1 1 2 2 1

HOBLÍK S KOVOVÝM TĚLEM SURFORM®



- Je vybaven standardním vyměnitelným břitem
- S pevnou plastovou rukojetí

KÓD	POPIS			
5-21-296	Kovový hoblík Surform 255 mm	X	2	3 2 5 3 5 6 5 2 1 2 9 6 9

PLOCHÝ HOBLÍK S KOVOVÝM TĚLEM SURFORM®



- Použitelný oběma směry vpřed i vzad v závislosti na směru břitu
- Je vybaven standardním vyměnitelným břitem

KÓD	POPIS			
5-21-295	Plochý hoblovací Surform s kovovým tělem 255 mm	X	2	3 2 5 3 5 6 5 2 1 2 9 5 2

SURFORM®

NÁŘADÍ SURFORM, VŽDY PŘIPRAVENO K POUŽITÍ

Nářadí STANLEY® SURFORM® brousí, rašpluje, piluje, vyhlazuje a tvaruje všechny druhy materiálů. Tajemství jeho úspěchu spočívá v břitech: obsahují stovky správně nastavených a ostrých zubů, fungujících jako malé škrabky. Břity není nutné ani ostřit ani seřizovat.

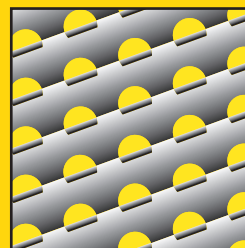

NASTAVITELNÁ RUKOJEŤ

Je možné je používat jako hoblík i pilník.

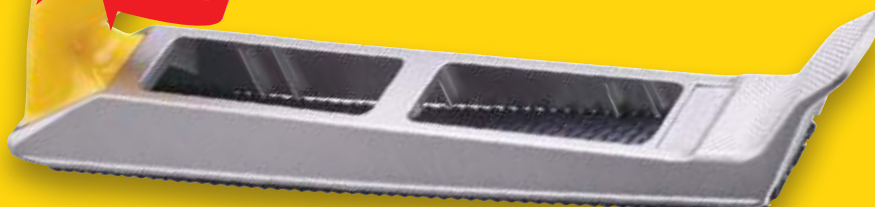

KULATÝ PILNÍK SURFORM®



- Na zvětšování otvorů a ostření těsných zakřivených ploch

KÓD	POPIS			
5-21-297	Kulatý pilník Surform 250 mm	X	2	3 2 5 3 5 6 5 2 1 2 9 7 6

JEDNORUČNÍ SURFORM® S KOVOVÝM TĚLEM



- Pro práci s jednou rukou, zejména pro hlazení ostrých hran a úzkých povrchů

KÓD	POPIS			
5-21-399	Jednoruční hoblík Surform s kovovým tělem 140 mm	X	2	3 2 5 3 5 6 5 2 1 3 9 9 7

PLASTOVÝ HOBLÍK SURFORM®

HOBLÍK S PLASTOVÝM TVAROVANÝM TĚLEM SURFORM®



- Plastová odlehčená verze
- Křídlatý šroub pro rychlé uvolnění bříty - není třeba žádné nářadí

KÓD	POPIS			
5-21-103	Srovnávací hoblík Surform Hobby 255 mm	X	6	3 2 5 3 5 6 5 2 1 1 0 3 0

PLOCHÝ HOBLOVACÍ PILNÍK S PLASTOVÝM TVAROVANÝM TĚLEM SURFORM®



- Plastová odlehčená verze
- Lehce zahnutý břit pro vyšší odběr materiálu, zejména při tahu zpět
- Křídlatý šroub pro rychlé uvolnění bříty - není třeba žádné nářadí

KÓD	POPIS			
5-21-102	Plochý hoblovací Surform s kovovým tělem 140 mm	X	6	3 2 5 3 5 6 5 2 1 1 0 2 3

JEDNORUČNÍ HOBLÍK S PLASTOVÝM TVAROVANÝM TĚLEM SURFORM®



- Plastová lehká verze
- Křídlatý šroub pro rychlé uvolnění břitu - není třeba žádné nářadí

KÓD	POPIS			
5-21-104	Jednoruční hoblík Surform s kovovým tělem Hobby 140 mm	X	6	3 2 5 3 5 6 5 2 1 1 0 4 7

OŘEZÁVAČ S TVAROVANÝM TĚLEM SURFORM®



- Plastová lehká verze
- Používá se tahem zpět

KÓD	POPIS			
5-21-115	Ořezávač s tvarovaným tělem Surform 65 mm	X	6	3 2 5 3 5 6 5 2 1 1 1 5 3

NÁHRADNÍ BŘITY SURFORM®

NÁHRADNÍ BŘIT STANDARD



- Běžné hoblování, ostré hrany
- Do všech ráků 250 mm
- Vhodné pro typy: 5-21-295, 21-296, 5-21-122 a 5-21-103

KÓD	POPIS			
5-21-293	Náhradní břit Surform Standard 255 x 42 mm	X	12	3 2 5 3 5 6 5 2 1 2 9 3 8

NÁHRADNÍ BŘIT JEMNÝ



- Jemné truhlářské hlazení, broušení a hlazení měkkých kovů
- Vhodné pro typy: 5-21-399, 21-102 a 5-21-104

KÓD	POPIS			
5-21-398	Náhradní břit Surform jemný, krátký 140 x 42 mm	X	12	3 2 5 3 5 6 5 2 1 3 9 8 0
5-21-393	Náhradní břit Surform jemný 255 x 42 mm	X	12	3 2 5 3 5 6 5 2 1 3 9 3 5

NÁHRADNÍ BŘIT PŮLKULATÝ



- Na rychlé odstranění třísek a tvarování zakřivených povrchů
- Do všech ráků 250 mm
- Vhodné pro typy: 5-21-295, 5-21-296, 5-21-122 a 5-21-103

KÓD	POPIS			
5-21-299	Náhradní břit Surform půlkulatý 255 × 39 mm	X	12	3 2 5 3 5 6 5 2 1 2 9 9 0

NÁHRADNÍ BŘIT NA KOV A PLAST



- Vhodný na měkké kovy a plasty
- Do všech ráků 250 mm
- Vhodné pro typy: 5-21-295, 5-21-296, 5-21-122 a 5-21-103

KÓD	POPIS			
5-21-508	Náhradní břit Surform 255 × 42 mm	X	12	3 2 5 3 5 6 5 2 1 5 0 8 3

NÁHRADNÍ BŘIT KULATÝ



- Ideální na tvarování a hlazení otvorů a zakřivení
- Vhodné pro typy: 5-21-297

KÓD	POPIS			
5-21-291	Náhradní břit Surform kulatý 255 × 15 mm	X	6	3 2 5 3 5 6 5 2 1 2 9 1 4

NÁHRADNÍ BŘIT PRO OŘEZÁVAČ



- Pro rychlé odstranění materiálu zpětným tahem
- Vhodné pro typy: 5-21-115

KÓD	POPIS			
5-21-515	Náhradní břit Surform škrabka 60 × 42 mm	X	12	3 2 5 3 5 6 5 2 1 5 1 5 1



ŠROUBOVÁKY, BITY A ŠESTIHRANNÉ KLÍČE

Šroubujte šrouby se spolehlivou přesností. Šroubováky a šestihřanné klíče STANLEY® poskytují vždy spolehlivý a bezproblémový výkon. Komfort, kvalita a všestrannost, to jsou tři atributy, které jsme vtělili do naší modelové řady šroubováků. Rukojeti šroubováků Stanley jsou tvarované a dimenzované pro pohodlné držení a silný krouticí moment na hrotu šroubováku. Jsou vyrobeny z materiálů nejvyšší kvality s konstrukcí odolnou proti korozi, třepení a lámání. A s hroty od standardní třídy po Phillips® přes Torx® k plochým, zvládnou šroubováky STANLEY téměř cokoliv.

PRAKTICKÉ INFORMACE

NÁŠ SORTIMENT

Široký výběr šroubováků uzpůsobených pro všechny typy šroubů.

STANLEY ZÁKLADNÍ



Břit z chrom-vanadové oceli
Komfortní měkká rukojeť
Tvrzený hrot

STANLEY PRUŽNĚ VYPLNĚNÁ RUKOJEŤ



Magnetický hrot
Ocelový pochromovaný hrot
Rukojeť ze dvou materiálů

STANLEY FATMAX



NEREZOVÁ OCEL
Břit z nerez oceli
Rez nemá žádnou šanci



ŠESTIHRAN
Tyto šroubováky jsou zesíleny šestihranem pro dotahování pomocí klíče při velkém zatížení.



EXTRA ODOLNÝ HROT
O 50 % delší životnost

Vyrobeno z vysoce odolné uhlíkové křemíkové oceli pro mimořádnou odolnost a snížené riziko zlomení hrotu.

Při srovnání se šroubováky STANLEY s pružnou rukojetí



PLOCHÝ

Rozšířená plocha hrotu

PARALELNÍ

Stejná šířka hrotu jako šroubu

PHILLIPS

KŘÍŽOVÝ POZIDRIV

TORX

ŠROUBOVÁKY FATMAX®

PLOCHÉ ŠROUBOVÁKY FATMAX® STANDARD

**STANLEY
FATMAX**

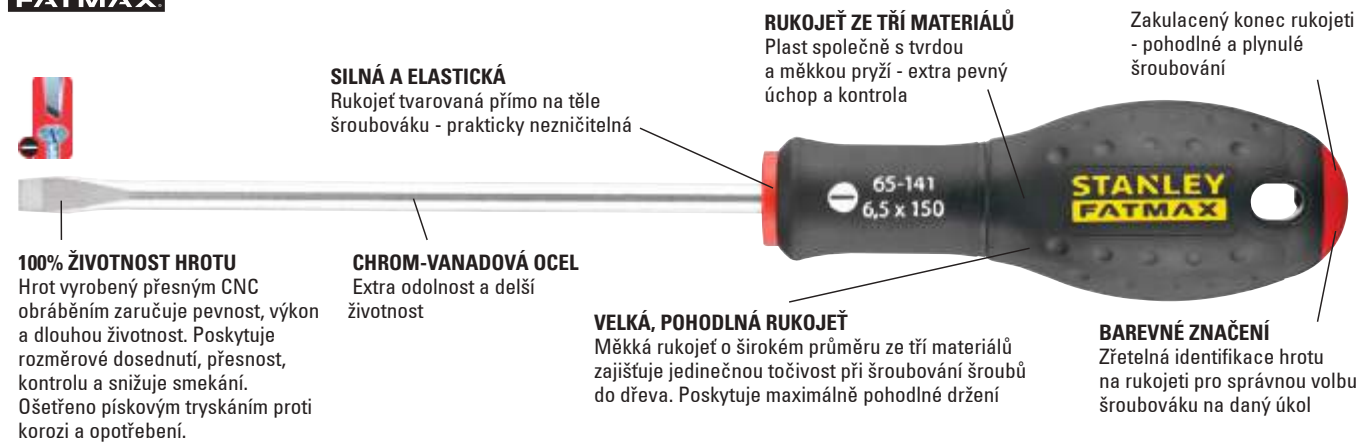

KÓD	POPIS			
1-65-477	Plochý šroubovák FATMAX Standard 2,5 x 50 mm	-	6	
0-65-478	Plochý šroubovák FATMAX Standard 2,5 x 75 mm	X	6	
1-65-478	Plochý šroubovák FATMAX Standard 2,5 x 75 mm	-	6	
0-65-479	Plochý šroubovák FATMAX Standard 3 x 75 mm	X	6	
1-65-479	Plochý šroubovák FATMAX Standard 3 x 75 mm	-	6	
1-65-480	Plochý šroubovák FATMAX Standard 3 x 100 mm	-	6	
0-65-016	Plochý šroubovák FATMAX Standard 4 x 100 mm	X	6	
0-65-481	Plochý šroubovák FATMAX Standard 4 x 125 mm	X	6	
1-65-481	Plochý šroubovák FATMAX Standard 4 x 125 mm	-	6	
0-65-098	Plochý šroubovák FATMAX Standard 5,5 x 100 mm	X	6	
1-65-098	Plochý šroubovák FATMAX Standard 5,5 x 100 mm	-	6	
0-65-482	Plochý šroubovák FATMAX Standard 5,5 x 125 mm	X	6	
1-65-482	Plochý šroubovák FATMAX Standard 5,5 x 125 mm	-	6	

KÓD	POPIS			
0-65-483	Plochý šroubovák FATMAX Standard 5,5 x 150 mm	X	6	
1-65-483	Plochý šroubovák FATMAX Standard 5,5 x 150 mm	-	6	
0-65-141	Plochý šroubovák FATMAX Standard 6,5 x 150 mm	X	6	
1-65-141	Plochý šroubovák FATMAX Standard 6,5 x 150 mm	-	6	
0-65-137	Plochý šroubovák FATMAX Standard 8 x 150 mm	X	6	
1-65-137	Plochý šroubovák FATMAX Standard 8 x 150 mm	-	6	
0-65-138	Plochý šroubovák FATMAX Standard 8 x 175 mm	X	6	
1-65-138	Plochý šroubovák FATMAX Standard 8 x 175 mm	-	6	
0-65-139	Plochý šroubovák FATMAX Standard 10 x 200 mm	X	6	
1-65-139	Plochý šroubovák FATMAX Standard 10 x 200 mm	-	6	
0-65-143	Plochý šroubovák FATMAX Standard 12 x 250 mm	X	6	
1-65-143	Plochý šroubovák FATMAX Standard 12 x 250 mm	-	6	

PARALELNÍ ŠROUBOVÁKY FATMAX®

STANLEY
FATMAX



KÓD	POPIS			
0-65-006	Paralelní šroubovák FATMAX plochý 2,5 x 50 mm	X	6	
1-65-006	Paralelní šroubovák FATMAX plochý 2,5 x 50 mm	-	6	
0-64-978	Paralelní šroubovák FATMAX plochý 3 x 50 mm	X	6	
1-64-978	Paralelní šroubovák FATMAX plochý 3 x 50 mm	-	6	
0-65-008	Paralelní šroubovák FATMAX plochý 3 x 100 mm	X	6	
1-65-008	Paralelní šroubovák FATMAX plochý 3 x 100 mm	-	6	
0-64-979	Paralelní šroubovák FATMAX plochý 3 x 150 mm	X	6	
1-64-979	Paralelní šroubovák FATMAX plochý 3 x 150 mm	-	6	
0-64-983	Paralelní šroubovák FATMAX plochý 3,5 x 75 mm	X	6	
1-64-983	Paralelní šroubovák FATMAX plochý 3,5 x 75 mm	-	6	
0-64-984	Paralelní šroubovák FATMAX plochý 3,5 x 100 mm	X	6	
1-64-984	Paralelní šroubovák FATMAX plochý 3,5 x 100 mm	-	6	
0-65-017	Paralelní šroubovák FATMAX plochý 4 x 100 mm	X	6	
1-65-017	Paralelní šroubovák FATMAX plochý 4 x 100 mm	-	6	
0-65-093	Paralelní šroubovák FATMAX plochý 4 x 150 mm	X	6	
1-65-093	Paralelní šroubovák FATMAX plochý 4 x 150 mm	-	6	
1-65-476	Paralelní šroubovák FATMAX plochý 5,5 x 125 mm	-	6	
0-65-094	Paralelní šroubovák FATMAX plochý 5,5 x 150 mm	X	6	
1-65-094	Paralelní šroubovák FATMAX plochý 5,5 x 150 mm	-	6	
0-65-096	Paralelní šroubovák FATMAX plochý 6,5 x 150 mm	X	6	
1-65-096	Paralelní šroubovák FATMAX plochý 6,5 x 150 mm	-	6	
1-65-097	Paralelní šroubovák FATMAX plochý 6,5 x 200 mm	-	6	

PARALELNÍ PLOCHÉ ŠROUBOVÁKY FATMAX® KRÁTKÉ

STANLEY
FATMAX



KÓD	POPIS			
1-65-484	Paralelní šroubovák FATMAX plochý 4 × 30 mm	-	6	
0-65-400	Paralelní šroubovák FATMAX plochý 5,5 × 30 mm	X	6	
1-65-400	Paralelní šroubovák FATMAX plochý 5,5 × 30 mm	-	6	
0-65-404	Paralelní šroubovák FATMAX plochý 6,5 × 30 mm	X	6	
1-65-404	Paralelní šroubovák FATMAX plochý 6,5 × 30 mm	-	6	

PARALELNÍ KŘÍŽOVÉ ŠROUBOVÁKY FATMAX® PHILLIPS

STANLEY
FATMAX



KÓD	POPIS			
0-65-204	FATMAX křížový šroubovák Phillips PH00 × 50 mm	X	6	
1-65-204	FATMAX křížový šroubovák Phillips PH00 × 50 mm	-	6	
0-65-206	FATMAX křížový šroubovák Phillips PH0 × 75 mm	X	6	
1-65-206	FATMAX šroubovák Phillips PH0 × 75 mm	-	6	
0-65-207	FATMAX šroubovák Phillips PH1 × 100 mm	X	6	
1-65-207	FATMAX křížový šroubovák Phillips PH1 × 100 mm	-	6	
1-65-208	FATMAX křížový šroubovák Phillips PH1 × 250 mm	-	6	
0-65-209	FATMAX křížový šroubovák Phillips PH2 × 125 mm	X	6	
1-65-209	FATMAX šroubovák Phillips PH2 × 125 mm	-	6	
0-65-224	FATMAX křížový šroubovák Phillips PH2 × 250 mm	X	6	
1-65-224	FATMAX křížový šroubovák Phillips PH2 × 250 mm	-	6	
0-65-316	FATMAX křížový šroubovák Phillips PH3 × 150 mm	X	6	
1-65-316	FATMAX křížový šroubovák Phillips PH3 × 150 mm	-	6	
0-65-317	FATMAX křížový šroubovák Phillips PH4 × 200 mm	X	6	
1-65-317	FATMAX křížový šroubovák Phillips PH4 × 200 mm	-	6	

KŘÍŽOVÉ ŠROUBOVÁKY FATMAX® PHILLIPS KRÁTKÉ

STANLEY
FATMAX



KÓD	POPIS			
0-65-406	FATMAX křížový šroubovák Phillips PH1 × 30 mm	X	6	
1-65-406	FATMAX křížový šroubovák Phillips PH1 × 30 mm	-	6	
0-65-407	FATMAX křížový šroubovák Phillips PH2 × 30 mm	X	6	
1-65-407	FATMAX křížový šroubovák Phillips PH2 × 30 mm	-	6	

KŘÍŽOVÉ ŠROUBOVÁKY FATMAX® POZIDRIV

STANLEY
FATMAX

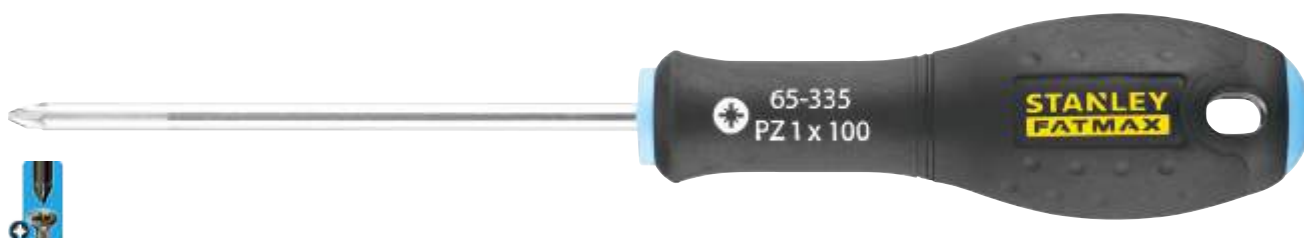

KÓD	POPIS			
0-65-319	Křížový šroubovák FATMAX Pozidriv PZ0 × 75 mm	X	6	
1-65-319	Křížový šroubovák FATMAX Pozidriv PZ0 × 75 mm	-	6	
0-65-335	Křížový šroubovák FATMAX Pozidriv PZ1 × 100 mm	X	6	
1-65-335	Křížový šroubovák FATMAX Pozidriv PZ1 × 100 mm	-	6	
0-65-336	Křížový šroubovák FATMAX Pozidriv PZ1 × 250 mm	X	6	
1-65-336	Křížový šroubovák FATMAX Pozidriv PZ1 × 250 mm	-	6	
0-65-337	Křížový šroubovák FATMAX Pozidriv PZ2 × 125 mm	X	6	
1-65-337	Křížový šroubovák FATMAX Pozidriv PZ2 × 125 mm	-	6	
0-62-571	Křížový šroubovák FATMAX Pozidriv PZ2 × 250 mm	X	6	
1-62-571	Křížový šroubovák FATMAX Pozidriv PZ2 × 250 mm	-	6	
0-65-338	Křížový šroubovák FATMAX Pozidriv PZ3 × 150 mm	X	6	
1-65-338	Křížový šroubovák FATMAX Pozidriv PZ3 × 150 mm	-	6	
0-65-339	Křížový šroubovák FATMAX Pozidriv PZ4 × 200 mm	X	6	
1-65-339	Křížový šroubovák FATMAX Pozidriv PZ4 × 200 mm	-	6	

KŘÍŽOVÉ ŠROUBOVÁKY FATMAX® POZIDRIV KRÁTKÉ

STANLEY
FATMAX



KÓD	POPIS			
0-65-408	Křížový šroubovák FATMAX Pozidriv PZ1 × 30 mm	X	6	2 5 3 5 6 0 6 5 4 0 8 5
1-65-408	Křížový šroubovák FATMAX Pozidriv PZ1 × 30 mm	-	6	2 5 3 5 6 1 6 5 4 0 8 4
0-65-409	Křížový šroubovák FATMAX Pozidriv PZ2 × 30 mm	X	6	2 5 3 5 6 0 6 5 4 0 9 2
1-65-409	Křížový šroubovák FATMAX Pozidriv PZ2 × 30 mm	-	6	2 5 3 5 6 1 6 5 4 0 9 1

ŠROUBOVÁKY FATMAX® TORX

STANLEY
FATMAX



KÓD	POPIS			
0-65-340	FATMAX šroubovák Torx T10 × 75 mm	X	6	2 5 3 5 6 0 6 5 3 4 0 8
1-65-340	FATMAX šroubovák Torx T10 × 75 mm	-	6	2 5 3 5 6 1 6 5 3 4 0 7
0-65-395	FATMAX šroubovák Torx T15 × 75 mm	X	6	2 5 3 5 6 0 6 5 3 9 5 8
1-65-395	FATMAX šroubovák Torx T15 × 75 mm	-	6	2 5 3 5 6 1 6 5 3 9 5 7
0-65-396	FATMAX šroubovák Torx T20 × 100 mm	X	6	2 5 3 5 6 0 6 5 3 9 6 5
1-65-396	FATMAX šroubovák Torx T20 × 100 mm	-	6	2 5 3 5 6 1 6 5 3 9 6 4
0-65-397	FATMAX šroubovák Torx T25 × 100 mm	X	6	2 5 3 5 6 0 6 5 3 9 7 2
1-65-397	FATMAX šroubovák Torx T25 × 100 mm	-	6	2 5 3 5 6 1 6 5 3 9 7 1
0-65-398	FATMAX šroubovák Torx T30 × 125 mm	X	6	2 5 3 5 6 0 6 5 3 9 8 9
1-65-398	FATMAX šroubovák Torx T30 × 125 mm	-	6	2 5 3 5 6 1 6 5 3 9 8 8
0-65-399	FATMAX šroubovák Torx T40 × 125 mm	X	6	2 5 3 5 6 0 6 5 3 9 9 6
1-65-399	FATMAX šroubovák Torx T40 × 125 mm	-	6	2 5 3 5 6 1 6 5 3 9 9 5



FATMAX® SADA 5 ŠROUBOVÁKŮ PARALELNÍ/PLOCHÝ STANDARD/ KŘÍŽOVÝ PHILLIPS

STANLEY
FATMAX



- Paralelní 3,5 × 75 mm, 5,5 × 125 mm
- Plochý Standard 8 × 100 mm
- Křížový Phillips PH1 × 100 mm, PH2 × 125 mm

KÓD	POPIS			
0-65-436	FATMAX sada 5 šroubováků St/Par/Ph	X	6	3 253560 654368

FATMAX® 5DÍLNÁ SADA ŠROUBOVÁKŮ PARALELNÍ/PHILLIPS

STANLEY
FATMAX



- Paralelní 3,5 × 75 mm, 4 × 100 mm, 5,5 × 125 mm
- Křížový Phillips PH1 × 100 mm, PH2 × 125 mm

KÓD	POPIS			
0-65-440	FATMAX sada 5 šroubováků Par/Ph	X	6	3 253560 654405

FATMAX® SADA 6 ŠROUBOVÁKŮ TORX

STANLEY
FATMAX



- Torx T10 × 75 mm, T15 × 75 mm, T20 × 100 mm, T25 × 100 mm, T30 × 125 mm, T40 × 125 mm

KÓD	POPIS			
0-65-099	FATMAX sada 6 šroubováků Torx	X	6	3 253560 650995

FATMAX® SADA 6 ŠROUBOVÁKŮ PHILLIPS

STANLEY
FATMAX



- Obsahuje: 3,5 × 75, 4 × 100, 5,5 × 125, PH0, PH1 & PH2

KÓD	POPIS			
FMHT0-62626	FATMAX sada 6 šroubováků PH	X	6	3 253560 626266

FATMAX® SADA 6 ŠROUBOVÁKŮ POZIDRIV

STANLEY
FATMAX



- Paralelní 3,5 × 75 mm, 5,5 × 150 mm
- Plochý Standard 5,5 × 100 mm, 8 × 150 mm
- Pozidriv PZ1 × 100, PZ2 × 125 mm

KÓD	POPIS			
0-65-428	FATMAX sada 6 šroubováků St/Par/Poz	X	6	3 253560 654283

FATMAX® SADA 6 ŠROUBOVÁKŮ SE SIKOVKAMI

STANLEY
FATMAX



- Obsahuje: 3,5 × 75, 4 × 100, 5,5 × 125, PH1, PH2 & sikovky

KÓD	POPIS			
FMHT0-62639	FATMAX sada šroubováků a sikovky 6 ks	X	6	3 253560 626396

FATMAX® SADA 7 ŠROUBOVÁKŮ PHILLIPS/POZIDRIV

STANLEY
FATMAX



- Paralelní 3,5 × 75 mm, 5,5 × 125 mm
- Plochý Standard 6,5 × 150 mm
- Křížový Phillips PH1 × 100 mm, PH2 × 125 mm
- Pozidriv PZ1 × 100mm, PZ2 × 125 mm

KÓD	POPIS			
0-65-438	FATMAX sada 7 šroubováků St/Par/Ph/Poz	X	6	3 253560 654382

FATMAX® SADA 7 ŠROUBOVÁKŮ PHILLIPS

STANLEY
FATMAX



· Obsahuje: 2,5 × 50, 3,5 × 75, 4 × 100, 5,5 × 125, 6,5 × 150, PH1 & PH2

KÓD	POPIS			
FMHT0-62627	FATMAX sada 7 šroubováků PH	X	6	3 253560 626273

FATMAX® SADA 7 ŠROUBOVÁKŮ POZIDRIV

STANLEY
FATMAX



· Paralelní 3,5 × 75 mm, 3 × 100 mm
· Plochý Standard 5,5 × 100 mm, 8 × 150 mm
· Pozidriv PZ0 × 75 mm, PZ1 × 100 mm, PH2 × 125 mm

KÓD	POPIS			
0-65-425	FATMAX sada 7 šroubováků St/Par/Poz	X	6	3 253560 654252

FATMAX® SADA 8 ŠROUBOVÁKŮ PHILLIPS

STANLEY
FATMAX



· Paralelní 3,5 × 75 mm, 5,5 × 125 mm
· Plochý Standard 4 × 100 mm, 6,5 × 150 mm, 8 × 150 mm
· Phillips PH0 × 75 mm, PH1 × 100 mm, PH2 × 125 mm

KÓD	POPIS			
0-65-437	FATMAX sada 8 šroubováků St/Par/Ph	X	6	3 253560 654375

FATMAX® SADA 9 ŠROUBOVÁKŮ POZIDRIV

STANLEY
FATMAX



- Paralelní 3 × 50 mm, 4 × 100 mm, 6,5 × 30 mm
- Plochý Standard 5,5 × 100 mm, 6,5 × 150 mm, 8 × 150 mm
- Pozidriv PZ0 × 75 mm, PZ1 × 100 mm, PZ2 × 100 mm

KÓD	POPIS			
FMHT65424-0	FATMAX sada 9 šroubováků St/Par/Poz	X	10	3 2 5 3 5 6 1 6 5 4 2 4 4

FATMAX® SADA 10 ŠROUBOVÁKŮ PHILLIPS

STANLEY
FATMAX



- Paralelní 3 × 50 mm, 4 × 100 mm
- Plochý Standard 5,5 × 100 mm, 6,5 × 150 mm, 8 × 150 mm
- Phillips PH00 × 50 mm, PH0 × 75 mm, PH1 × 100 mm, PH2 × 125 mm
- Zkoušečka napětí

KÓD	POPIS			
FMHT65439-0	FATMAX sada 10 šroubováků St/Par/Ph/ Zkoušečka napětí	X	10	3 2 5 3 5 6 1 6 5 4 3 9 8

FATMAX® SADA 12 ŠROUBOVÁKŮ PHILLIPS/POZIDRIV

STANLEY
FATMAX



- Paralelní 2,5 × 50 mm, 4 × 100 mm, 5,5 × 150 mm, 6,5 × 30 mm
- Plochý Standard 5,5 × 100 mm, 8 × 150 mm
- Phillips PH0 × 75 mm, PH1 × 100 mm, PH2 × 125 mm
- Pozidriv PZ0 × 75 mm, PH1 × 100 mm, PZ2 × 125 mm

KÓD	POPIS			
FMHT65426-0	FATMAX sada 12 šroubováků St/Par/Ph/Poz	X	10	3 2 5 3 5 6 1 6 5 4 2 6 8

ŠROUBOVÁKY FATMAX® SE ŠESTIHRANEM

PLOCHÝ ŠROUBOVÁK FATMAX® STANDARD SE ŠESTIHRANEM

STANLEY
FATMAX



- Tyto šroubováky jsou zesíleny šestihranem pro dotahování pomocí klíče
- Rukojeť o velkém průměru se dobře drží a perfektně přenáší točivý moment
- Komfortní a rychlá práce díky měkkému povrchu rukojeti a barevnému odlišení
- Břit z chrom-vanadové oceli má vysoký odpor a snižuje riziko zlomení hrotu
- Pískovaný hrot po vyšší životnost a lepší držení v drážce

KÓD	POPIS			
FMHT0-62619	FATMAX Plochý Standard se šestihranem 6,5 x 150 mm	X	6	
FMHT0-62620	FATMAX Plochý Standard se šestihranem 8 x 175 mm	X	6	
FMHT0-62621	FATMAX Plochý Standard se šestihranem 10 x 200 mm	X	6	

KŘÍŽOVÉ ŠROUBOVÁKY FATMAX® PHILLIPS SE ŠESTIHRANEM

STANLEY
FATMAX



- Díky šestihranu můžete použít více síly při šroubování
- Rukojeť o velkém průměru se dobře drží a perfektně přenáší točivý moment
- Komfortní a rychlá práce díky měkkému povrchu rukojeti a barevnému odlišení
- Břit z chrom-vanadové oceli má vysoký odpor a snižuje riziko zlomení hrotu
- Pískovaný hrot po vyšší životnost a lepší držení v drážce

KÓD	POPIS			
FMHT0-62622	FATMAX šroubovák se šestihranem PH2 x 125 mm	X	6	
FMHT0-62623	FATMAX šroubovák se šestihranem PH3 x 150 mm	X	6	

KŘÍŽOVÉ ŠROUBOVÁKY FATMAX® POZIDRIV SE ŠESTIHRANEM

STANLEY
FATMAX



- Tyto šroubováky jsou zesíleny šestihranem pro dotahování pomocí klíče
- Rukojeť o velkém průměru se dobře drží a perfektně přenáší točivý moment
- Komfortní a rychlá práce díky měkkému povrchu rukojeti a barevnému odlišení
- Břit z chrom-vanadové oceli má vysoký odpor a snižuje riziko zlomení hrotu
- Pískovaný hrot po vyšší životnost a lepší držení v drážce

KÓD	POPIS			
FMHT0-62624	FATMAX šroubovák se šestihranem PZ2 x 125 mm	X	6	
FMHT0-62625	FATMAX šroubovák se šestihranem PZ3 x 150 mm	X	6	

THE MEASURE OF A PRO™

PRAKTICKÉ INFORMACE

IZOLOVANÉ ŠROUBOVÁKY FATMAX® VDE

Břit z kvalitní oceli

Černěný oxidovaný hrot pro extra ochranu

Ochranná polyamidová vrstva

Zaručená izolace až do 1000 V

Červená rukojeť (elektrikářský VDE)

Identifikace na rukojeti



STANLEY
FATMAX

Hrot BORNEO

Lépe se drží a nepoškozuje
šrouby



ŠROUBOVÁKY FATMAX® VDE

PARALELNÍ IZOLOVANÉ ŠROUBOVÁKY FATMAX® VDE

**STANLEY
FATMAX**

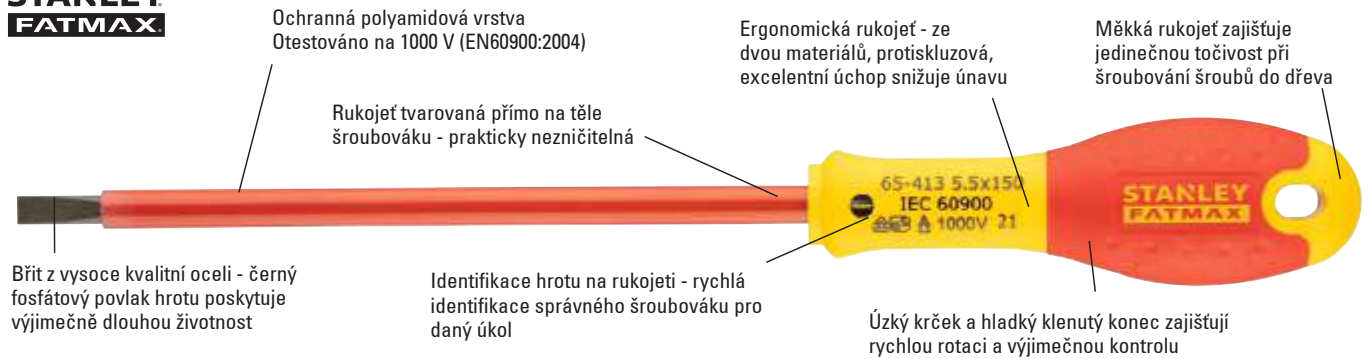

KÓD	POPIS			
0-65-410	Paralelní šroubovák FATMAX VDE 2,5 × 50 mm	X	6	2 5 3 5 6 0 6 5 4 1 0 8
1-65-410	Paralelní šroubovák FATMAX VDE 2,5 × 50 mm	-	6	2 5 3 5 6 1 6 5 4 1 0 7
0-65-411	Paralelní šroubovák FATMAX VDE 3,5 × 75 mm	X	6	2 5 3 5 6 0 6 5 4 1 1 5
1-65-411	Paralelní šroubovák FATMAX VDE 3,5 × 75 mm	-	6	2 5 3 5 6 1 6 5 4 1 1 4
0-65-412	Paralelní šroubovák FATMAX VDE 4 × 100 mm	X	6	2 5 3 5 6 0 6 5 4 1 2 2
1-65-412	Paralelní šroubovák FATMAX VDE 4 × 100 mm	-	6	2 5 3 5 6 1 6 5 4 1 2 1
0-65-413	Paralelní šroubovák FATMAX VDE 5,5 × 150 mm	X	6	2 5 3 5 6 0 6 5 4 1 3 9
1-65-413	Paralelní šroubovák FATMAX VDE 5,5 × 150 mm	-	6	2 5 3 5 6 1 6 5 4 1 3 8

SADA ŠROUBOVÁKŮ MULTI-BIT V POUZDŘE 10DÍLNÁ STANLEY® FATMAX® VDE

**STANLEY
FATMAX**



- Tepelně zpracované hroty poskytují lepší točivý moment, ochranu proti korozi a dlouhou životnost
- Silná plastová izolace pláště procházející po celé délce dřívku chrání uživatele před živým proudem. Splňuje požadavky na profesionální elektrickářské nářadí s certifikací do 1000 V
- Měkká komfortní rukojeť o širokém průměru zajišťuje jedinečnou točivost při šroubování šroubů
- Sada 10 dílů obsahuje: Hroty – 1 x plochý 3,5 mm, 1 x plochý 5,5 mm, 1 x 1-Point Phillips, 1 x 2-Point Phillips, 1 x Pozi 1, 1 x Pozi 2, zkoušečku (125-250V), velké a malé rukojeti a kompaktní a odolné pouzdro

KÓD	POPIS			
FMHT66426-0	Sada šroubováků multi-bit v pouzdrě 10dílná STANLEY® FATMAX® VDE	X	-	325350664268

NOVÉ



KŘÍŽOVÉ IZOLOVANÉ ŠROUBOVÁKY FATMAX® PHILLIPS VDE

STANLEY
FATMAX



KÓD	POPIS			
0-65-414	FATMAX křížový šroubovák Phillips VDE PH0 × 75 mm	X	6	2 5 3 5 6 0 6 5 4 1 4 6
1-65-414	FATMAX křížový šroubovák Phillips VDE PH0 × 75 mm	-	6	2 5 3 5 6 1 6 5 4 1 4 5
0-65-415	FATMAX křížový šroubovák Phillips VDE PH1 × 100 mm	X	6	2 5 3 5 6 0 6 5 4 1 5 3
1-65-415	FATMAX křížový šroubovák Phillips VDE PH1 × 100 mm	-	6	2 5 3 5 6 1 6 5 4 1 5 2
0-65-416	FATMAX křížový šroubovák Phillips VDE PH2 × 125 mm	X	6	2 5 3 5 6 0 6 5 4 1 6 0
1-65-416	FATMAX šroubovák Phillips VDE PH2 × 125 mm	-	6	2 5 3 5 6 1 6 5 4 1 6 9

KŘÍŽOVÉ IZOLOVANÉ ŠROUBOVÁKY FATMAX® POZIDRIV VDE

STANLEY
FATMAX



KÓD	POPIS			
0-65-417	FATMAX šroubovák Pozidriv VDE PZ0 × 75 mm	X	6	2 5 3 5 6 0 6 5 4 1 7 7
1-65-417	FATMAX šroubovák Pozidriv VDE PZ0 × 75 mm	-	6	2 5 3 5 6 1 6 5 4 1 7 6
0-65-418	FATMAX šroubovák Pozidriv VDE PZ1 × 100 mm	X	6	2 5 3 5 6 0 6 5 4 1 8 4
1-65-418	FATMAX šroubovák Pozidriv VDE PZ1 × 100 mm	-	6	2 5 3 5 6 1 6 5 4 1 8 3
0-65-419	FATMAX šroubovák Pozidriv VDE PZ2 × 125 mm	X	6	2 5 3 5 6 0 6 5 4 1 9 1
1-65-419	FATMAX šroubovák Pozidriv VDE PZ2 × 125 mm	-	6	2 5 3 5 6 1 6 5 4 1 9 0

IZOLOVANÉ ŠROUBOVÁKY FATMAX® VDE BORNEO - PHILLIPS & POZI

STANLEY
FATMAX

- Šroubováky Borneo VDE pro lepší úchop a menší poškození šroubů
- Izolované z důvodu bezpečnosti - všechny šroubováky STANLEY® VDE jsou otestovány na 10 000 voltů a zaručují bezpečnost až do 1 000 voltů
- Měkký úchopný povrch rukojeti pro zvýšené pohodlí



KÓD	POPIS			
FMHT0-62649	Sada šroubováků FATMAX VDE Borneo Pozí PZ1 & PZ2 x 125 mm	X	6	3 253560 626495
FMHT0-62648	Sada šroubováků FATMAX VDE Borneo 2 ks: PH1 x 100 mm & PH2 x 125 mm	X	6	3253560626488

FATMAX® SADA 6 ŠROUBOVÁKŮ VDE- PHILLIPS

STANLEY
FATMAX

- Obsahuje: Paralelní 2,5 x 50 mm, 3,5 x 75 mm, 5,5 x 150 mm - Phillips 1 x 100 mm, 2 x 125 mm - Zkoušečka napětí 3 x 64 mm



KÓD	POPIS			
0-65-441	FATMAX sada 6 šroubováků VDE - Par/Ph/ Zkoušečka napětí	X	6	3 253560 654412

FATMAX® SADA 6 KS ŠROUBOVÁKŮ VDE- POZIDRIV

STANLEY
FATMAX

- Obsahuje: Paralelní 2,5 x 50 mm, 3,5 x 75 mm, 5,5 x 150 mm Pozidriv 1 x 100 mm, 2 x 125 mm - Zkoušečka napětí 3 x 64 mm



KÓD	POPIS			
0-65-443	FATMAX sada 6 šroubováků VDE - Par/Poz/Zkoušečka napětí	X	6	3 253560 654436

FATMAX® SADA 10 KS ŠROUBOVÁKŮ VDE - PHILLIPS/POZIDRIV

STANLEY
FATMAX



- Obsahuje: Paralelní 2,5 x 50 mm, 3,5 x 75 mm, 5,5 x 150 mm - Phillips 0 x 75 mm, 1 x 100 mm, 2 x 125 mm - Pozidriv 0 x 75 mm, 1 x 100 mm, 2 x 125 mm - Zkoušečka napětí 3 x 64 mm

KÓD	POPIS			
FMHT62573-0	FATMAX 10 šroubováků VDE - Par/Ph/Poz//Zkoušečka napětí	X	6	3 2 5 3 5 6 1 6 2 5 7 3 2

FATMAX® SADA 5 KS ŠROUBOVÁKŮ PRO VDE - ÚZKÝ HROT

STANLEY
FATMAX



- Šroubováky Borneo VDE pro lepší úchop a menší poškození šroubů
- Izolované z důvodu bezpečnosti - všechny šroubováky STANLEY® VDE jsou otestovány na 10 000 voltů a zaručují bezpečnost až do 1 000 voltů
- Měkký úchopný povrch rukojeti pro zvýšené pohodlí
- Úzký hrot

KÓD	POPIS			
XTHT0-62692	Sada šroubováků FATMAX Pro VDE 5 ks - PH Úzký hrot	X	6	3 2 5 3 5 6 0 6 2 6 9 2 1
XTHT0-62693	Sada šroubováků FATMAX Pro VDE 5 ks - PZ Úzký hrot	X	6	3 2 5 3 5 6 0 6 2 6 9 3 8

SADY IZOLOVANÝCH ŠROUBOVÁKŮ VDE



- Připojení tvarované rukojeti pro delší životnost a lepší přenos momentu z rukojeti na šroub
- Zúžený směrem k hrotu šroubováku
- Dřík z chrom-vanadové oceli
- Splňují požadavky VDE & GS - otestováno na 10 000 V, dimenzováno na 1 000 V AC
- Splňují požadavky norem DON/ANSI pro všechna odvětví
- Otvor pro zavěšení řemínku pro snadné skladování a pro využití většího točivého momentu
- STHT60030-0: Pozi: P22 x 100 mm, plochý: 4,0 x 100 mm
- STHT65556-0: 3 x plochý: 0,4 x 2,5 x 75 mm, 0,8 x 4,0 x 100 mm a 1,0 x 5,5 x 125 mm 2 x Pozidriv: PZ1 x 80 mm a PZ2 x 100 mm
- STHT60031-0: 4 x plochý: 2,5 mm x 75 mm, 3,5 mm x 75 mm, 4 mm x 100mm, 5,5 x 125 mm 2 x Pozidriv: PZ1 x 80 mm, PZ2x 100 mm, Zkoušečka napětí

KÓD	POPIS			
STHT60030-0	Sada šroubováků VDE Pozi a plochý - 2 ks	X	-	3253560600303
STHT60031-0	Sada šroubováků VDE - 7 ks	X	-	3253560600310
STHT60032-0	Sada šroubováků VDE - 10ks, Plochý, Pz, Ph a zkoušečka	X	-	3253560600327

ŠROUBOVÁKY CUSHIONGRIP

PLOCHÝ ŠROUBOVÁK CUSHIONGRIP

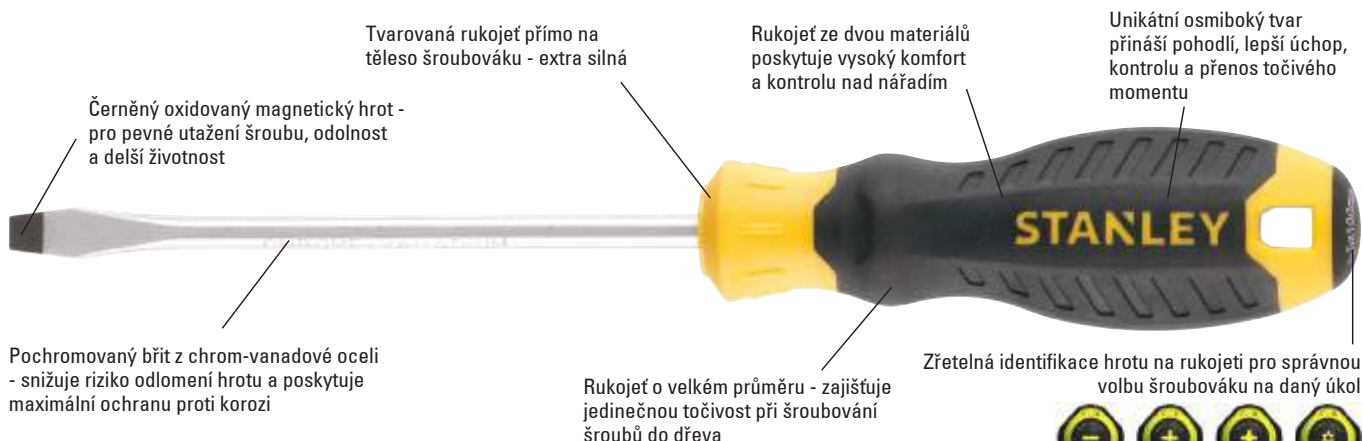

KÓD	POPIS			
STHT16146-0	Šroubovák CushionGrip Standard plochý 5,5 x 100 mm	X	12	3 253560 161460
STHT16148-0	Šroubovák CushionGrip Standard plochý 6,5 x 150 mm	X	12	5 054905 316105
STHT16149-0	Šroubovák CushionGrip Standard plochý 8 x 150 mm	X	12	3 253560 161491
STHT16150-0	Šroubovák CushionGrip Standard plochý 10 x 200 mm	X	12	3 253560 161507

NOVÉ

PLOCHÝ ŠROUBOVÁK CUSHIONGRIP KRÁTKÝ



NOVÉ

KÓD	POPIS			
STHT16147-0	Šroubovák CushionGrip Standard plochý 6,5 x 45 mm	X	12	5 054905 317300

PARALELNÍ ŠROUBOVÁKY CUSHIONGRIP



NOVÉ

KÓD	POPIS			
STHT16151-0	Šroubovák paralelní CushionGrip 2,5 x 60 mm	X	12	3 253560 161514
STHT16152-0	Šroubovák paralelní CushionGrip 3,5 x 75 mm	X	12	3 253560 161521
STHT16195-0	Šroubovák paralelní CushionGrip 4 x 100 mm	X	12	3 253560 161958

ŠROUBOVÁKY CUSHIONGRIP PHILLIPS



NOVÉ

KÓD	POPIS			
STHT16153-0	Šroubovák CushionGrip Phillips PH0 x 60 mm	X	12	
STHT16155-0	Šroubovák CushionGrip Phillips PH1 x 75 mm	X	12	
STHT16158-0	Šroubovák CushionGrip Phillips PH2 x 100 mm	X	12	
STHT16159-0	Šroubovák CushionGrip Phillips PH3 x 150 mm	X	12	

ŠROUBOVÁKY CUSHIONGRIP PHILLIPS KRÁTKÉ



NOVÉ

KÓD	POPIS			
STHT16154-0	Šroubovák CushionGrip Phillips PH1 x 45 mm	X	12	
STHT16157-0	Šroubovák CushionGrip Phillips PH2 x 45 mm	X	12	

ŠROUBOVÁKY CUSHIONGRIP POZIDRIV



NOVÉ

KÓD	POPIS			
STHT16161-0	Šroubovák CushionGrip Pozidriv PZ0 x 60 mm	X	12	
STHT16162-0	Šroubovák CushionGrip Pozidriv PZ1 x 75 mm	X	12	
STHT16196-0	Šroubovák CushionGrip Pozidriv PZ2 x 45 mm	X	12	
STHT16163-0	Šroubovák CushionGrip Pozidriv PZ2 x 100 mm	X	12	
STHT16164-0	Šroubovák CushionGrip Pozidriv PZ3 x 150 mm	X	12	

ŠROUBOVÁKY CUSHIONGRIP TORX



KÓD	POPIS			
STHT16177-0	Šroubovák CushionGrip Torx T10 × 75 mm	X	12	2 53560 161774
STHT16178-0	Šroubovák CushionGrip Torx T15 × 75 mm	X	12	2 53560 161781
STHT16179-0	Šroubovák CushionGrip Torx T20 × 100 mm	X	12	2 53560 161798
STHT16180-0	Šroubovák CushionGrip Torx T25 × 100 mm	X	12	2 53560 161804
STHT16181-0	Šroubovák CushionGrip Torx TT27 × 100 mm	X	12	2 53560 161811
STHT16182-0	Šroubovák CushionGrip Torx T30 × 100 mm	X	12	2 53560 161828

NOVÉ

SADA ŠROUBOVÁKŮ CUSHIONGRIP 8 KS: PH, STANDARD PLOCHÝ, PARALELNÍ



- Phillips: PH0 × 60 mm, PH1 × 75 mm, PH2 × 45 mm, PH2 × 100 mm
- Paralelní: 3,5 × 60 mm, 4 × 100 mm
- Standard ploché: 5,5 × 100 mm, 6,5 × 45 mm

KÓD	POPIS			
STHT16167-0	Sada šroubováků CushionGrip 8 ks: PH, Standard ploché, Paralelní	X	4	2 53560 161675

NOVÉ

SADA ŠROUBOVÁKŮ CUSHIONGRIP 6 KS: PZ, PARALELNÍ, STANDARD PLOCHÝ



- Pozidriv: PZ1 × 75 mm, PZ2 × 100 mm
- Paralelní: 3,5 × 60 mm, 4,0 × 100 mm
- Standard ploché: 5,5 × 100 mm, 6,5 × 150 mm

KÓD	POPIS			
STHT16172-0	Sada šroubováků CushionGrip 6 ks: PZ, Paralelní, Standard ploché	X	4	2 53560 161729

NOVÉ

SADA ŠROUBOVÁKŮ CUSHIONGRIP 6 KS: PH, PARALELNÍ, STANDARD PLOCHÝ, ZKOUŠEČKA NAPĚTÍ



- Phillips: PH1 × 75 mm, PH2 × 45 mm, PH2 × 100 mm
- Paralelní: 4,0 × 100 mm
- Standard plochý: 5,5 × 100 mm, 6,5 × 45 mm

NOVÉ

KÓD	POPIS			
STHT16166-0	Sada šroubováků CushionGrip 6 ks: PH, Paralelní, Standard plochý, Zkoušečka napětí	X	4	3 253560 161668

SADA ŠROUBOVÁKŮ CUSHIONGRIP 6 KS: PH, PARALELNÍ, STANDARD PLOCHÝ



- Phillips: PH1 × 75 mm, PH2 × 100 mm
- Paralelní: 3,5 × 60 mm, 4,0 × 100 mm
- Standard plochý: 5,5 × 100 mm, 6,5 × 150 mm

NOVÉ

KÓD	POPIS			
STHT16165-0	Sada šroubováků CushionGrip 6 ks: PH, Paralelní, Standard plochý	X	4	3 253560 161651

SADA ŠROUBOVÁKŮ STANLEY® CUSHIONGRIP 4 KS: PH, STANDARD PLOCHÝ



- Phillips: PH1 × 75 mm, PH2 × 100 mm
- Standard plochý: 5,5 × 100 mm, 6,5 × 150 mm

NOVÉ

KÓD	POPIS			
STHT16169-0	Sada šroubováků CushionGrip 4 ks: PH, Standard plochý	X	24	3 253560 650131

SADA ŠROUBOVÁKŮ STANLEY® CUSHIONGRIP 3 KS: PH, PZ, STANDARD PLOCHÝ



- Phillips: PH2 × 100 mm
- Pozidriv: PZ2 × 100mm
- Standard plochý: 6,5 × 150 mm

NOVÉ

KÓD	POPIS			
STHT16168-0	Sada šroubováků CushionGrip 3 ks: PH, PZ, Standard plochý	X	4	3 253560 1161682

SADA ŠROUBOVÁKŮ CUSHIONGRIP 10 KS STANDARD PLOCHÝ/PHILLIPS



- Standard plochý: 6,5 × 45 mm, 8 × 150 mm, 3 × 75 mm, 6,5 × 150 mm, 5 × 100 mm
- Phillips: # 2 × 45 mm, # 1 × 100 mm, # 2 × 100 mm, # 0 × 60 mm, # 3 × 150 mm

KÓD	POPIS			
2-65-005	Sada šroubováků CushionGrip 10 ks St/Ph	X	6	3 253562 650054

SADA ŠROUBOVÁKŮ CUSHIONGRIP 10 KS STANDARD PLOCHÝ/POZIDRIV



- Standard plochý 3 × 75 mm, 5 × 100 mm, 6,5 × 45 mm, 6,5 × 100 mm, 8 × 150 mm
- Pozidriv PZ0 × 60 mm, PZ1 × 75 mm, PZ2 × 45 mm, PZ2 × 100 mm, PZ3 × 150 mm

KÓD	POPIS			
2-65-014	Sada šroubováků CushionGrip 10 ks St/Pz	X	6	3 253562 650146

69DÍLNÁ SADA ŠROUBOVÁKŮ



- Chromový vanadový dřík pro pevnost a odolnost proti korozi.
- Rukojeť z dvou materiálů poskytuje vynikající pohodlí, ovládání a přilnavost
- Pohodlná nylonová taška na přenášení
- Splňuje požadavky ANSI

KÓD	POPIS			
STHT0-62139	69dílná sada šroubováků	X	1	3253560621391

34DÍLNÁ SADA ŠROUBOVÁKŮ



KÓD	POPIS			
STHT0-62141	34dílná sada šroubováků	X	1	3253560621414

26DÍLNÁ SADA ŠROUBOVÁKŮ



KÓD	POPIS			
STHT0-62142	26dílná sada šroubováků	X	1	3253560621421

57DÍLNÁ SADA ŠROUBOVÁKŮ



KÓD	POPIS			
STHT0-62143	57dílná sada šroubováků	X	1	3253560621438

47DÍLNÁ SADA ŠROUBOVÁKŮ



KÓD	POPIS			
STHT0-62146	47dílná sada šroubováků	X	1	3253560621469

ŠROUBOVÁKY ŘADY ESSENTIAL

ŠROUBOVÁKY STANLEY® ESSENTIAL

- Modelová řada šroubováků Essential™ spojuje dobrou kvalitu s nízkou cenou
- Dřík z chrom-vanadové oceli je odolná a korozivzdorná
- Základní šroubováky pro každodenní použití
- Otvor pro zavěšení



KÓD	POPIS			
STHT0-60273	Šroubovák Stanley Essential pozidrív PZ0 x 50 mm	X	6	3253560602734
STHT0-60274	Šroubovák Stanley Essential pozidrív PZ1 x 100mm	X	6	3253560602741
STHT0-60275	Šroubovák Stanley Essential pozidrív PZ2 x 30 mm krátký	X	6	3253560602758
STHT0-60276	Šroubovák Stanley Essential pozidrív PZ2 x 100mm	X	6	3253560602765
STHT0-60280	Šroubovák Stanley Essential Phillips PH0 x 50 mm	X	6	3253560602802
STHT0-60308	Šroubovák Stanley Essential Phillips PH1 x 100 mm	X	6	3253560603083
STHT0-60329	Šroubovák Stanley Essential Phillips PH2 x 30 mm krátký	X	6	3253560603298
STHT0-60335	Šroubovák Stanley Essential Phillips PH2 x 100 mm	X	6	3253560603359
STHT0-60358	Šroubovák Stanley Essential paralelní 4 mm x 100 mm	X	6	3253560603588
STHT0-60378	Šroubovák Stanley Essential paralelní 3 mm x 75 mm	X	6	3253560603786
STHT0-60389	Šroubovák Stanley Essential rozšířený 5,5 mm x 150 mm	X	6	3253560603892
STHT0-60401	Šroubovák Stanley Essential rozšířený 6,5 mm x 30 mm krátký	X	6	3253560604011
STHT0-60413	Šroubovák Stanley Essential rozšířený 6,5 mm x 150 mm	X	6	3253560604134
STHT0-60427	Šroubovák Stanley Essential plochý 8 mm x 170 mm	X	6	3253560604271
STHT1-60274	PZ1 x 100 mm šroubovák Essential, volně	X	6	3253561602740
STHT1-60275	PZ2 x 30 mm šroubovák Essential, volně	X	6	3253561602757
STHT1-60276	PZ2 x 100 mm šroubovák Essential, volně	X	6	3253561602764
STHT1-60280	PH0 x 50 mm šroubovák Essential, volně	X	6	3253561602801
STHT1-60308	PH1 x 100 mm šroubovák Essential, volně	X	6	3253561603082
STHT1-60329	PH2 x 30 mm šroubovák Essential, volně	X	6	3253561603297
STHT1-60335	PH2 x 100 mm šroubovák Essential, volně	X	6	3253561603358
STHT1-60358	Paralelní 3 x 75 mm šroubovák Essential, volně	X	6	3253561603587
STHT1-60378	Paralelní 4 x 100 mm šroubovák Essential, volně	X	6	3253561603785
STHT1-60389	Plochý 5,5 x 150 mm šroubovák Essential, volně	X	6	3253561603891
STHT1-60401	Plochý 6,5 x 30 mm šroubovák Essential, volně	X	6	3253561604010
STHT1-60413	Plochý 6,5 x 150 mm šroubovák Essential, volně	X	6	3253561604133

ŠROUBOVÁKY ESSENTIAL - SADY

SADA ŠROUBOVÁKŮ STANLEY® ESSENTIAL 6 KS



- Šroubovák pro každodenní použití
- Komfortní měkká rukojeť
- Dřík z chrom-vanadové oceli je odolná a korozivzdorná
- Tvrzený hrot s delší životností
- Obsahuje: (STHT0-60208): PH0 × 50 mm, PH1 × 75 mm, PH2 × 100 mm, Standard plochý 5,5 × 100 mm, 6,5 × 150 mm, Paralelní 3 × 75 mm
- Obsahuje: (STHT0-60209): PH1 × 75 mm, PH2 × 100 mm, Standard plochý 5,5 × 100 mm, 8 × 175 mm, Paralelní 4 × 100 mm, 6,5 × 150 mm

KÓD	POPIS			
STHT0-60208	Sada šroubováků Essential 6 ks	-	24	
STHT0-60209	Sada šroubováků Essential 6 ks	-	24	

SADA ŠROUBOVÁKŮ STANLEY® ESSENTIAL 8 KS



- Šroubovák pro každodenní použití
- Komfortní měkká rukojeť
- Dřík z chrom-vanadové oceli je odolná a korozivzdorná
- Tvrzený hrot s delší životností
- Obsahuje: PH0 × 50 mm, PH1 × 75 mm, PH2 × 100 mm, Standard plochý 3 × 75 mm, 5,5 × 100 mm, 8 × 175 mm, Paralelní 4 × 100 mm, 6,5 × 150 mm

KÓD	POPIS			
STHT0-60210	Sada šroubováků Essential 8 ks	-	24	

SADA ŠROUBOVÁKŮ STANLEY® ESSENTIAL 10 KS



- Šroubovák pro každodenní použití
- Komfortní měkká rukojeť
- Dřík z chrom-vanadové oceli je odolná a korozivzdorná
- Tvrzený hrot s delší životností
- Obsahuje: PH0 × 50 mm, PH1 × 75 mm, PH2 × 100 mm, Standard plochý 5,5 × 175 mm, 8 × 100 mm, Paralelní 3 × 75 mm, 4 × 100 mm, 6,5 × 150 mm, PZ1 × 100 mm, PZ2 × 100 mm

KÓD	POPIS			
STHT0-60211	Sada šroubováků Essential 10 ks	-	16	

SADA ŠROUBOVÁKŮ STANLEY® ESSENTIAL 12 KS



- Šroubovák pro každodenní použití
- Komfortní měkká rukojeť
- Dřík z chrom-vanadové oceli je odolná a korozivzdorná
- Tvrdý hrot s delší životností
- Obsahuje: PH1 × 75 mm, PH2 × 100 mm, Standard plochý 5,5 × 100 mm, 6,5 × 150 mm, 8 × 175 mm, Paralelní 4 × 100 mm, 5,5 × 100 mm, PZ1 × 100 mm, PZ2 × 100 mm, T15 × 100 mm, T20 × 100 mm, T25 × 100 mm

KÓD	POPIS			
STHT0-60212	Sada šroubováků Essential 12 ks	-	12	3 253560 602123

SADA ŠROUBOVÁKŮ STANLEY® ESSENTIAL 20 KS



- Šroubovák pro každodenní použití
- Komfortní měkká rukojeť
- Dřík z chrom-vanadové oceli je odolná a korozivzdorná
- Tvrdý hrot s delší životností
- Obsahuje: PH0 × 50 mm, PH1 × 75 mm, PH2 × 100 mm (×2), Standard plochý 5,5 × 100 mm (×2), 6,5 × 150 mm (×2), 8 × 175 mm, Paralelní 2,5 × 50 mm, 3 × 75 mm (×2), 4 × 100 mm (×2), PZ1 × 100 mm, PZ2 × 100 mm (×2), T10 × 100 mm, T15 × 100 mm, T20 × 100 mm

KÓD	POPIS			
STHT0-60213	Sada šroubováků Essential 20 ks	-	8	3 253560 602130

42DÍLNÁ SADA ŠROUBOVÁKŮ V BRAŠNĚ



- Chromový vanadiový dřík pro pevnost a odolnost proti korozi.
- Rukojeť z oboustranného materiálu poskytuje vynikající pohodlí, ovládání a úchop

KÓD	POPIS			
STHT0-62113	42dílná sada šroubováků v brašně	X	1	3253560621131
STHT0-62114	39dílná sada šroubováků v brašně	X	1	3253560621148

49DÍLNÁ SADA ŠROUBOVÁKŮ



- Chromový vanadiový dřík pro pevnost a odolnost proti korozi
- Tvarovaný spoj rukojeti s dřikem pro delší životnost a větší přenos točivého momentu z rukojeti na šroub

KÓD	POPIS			
STHT0-70886	49dílná sada šroubováků	X	1	3253560708863

48DÍLNÁ SADA ŠROUBOVÁKŮ S BRAŠNOU



- Chromový vanadiový dřík pro pevnost a odolnost proti korozi.
- Tvarovaný spoj rukojeti s dřikem pro delší životnost a větší přenos točivého momentu z rukojeti na šroub.

KÓD	POPIS			
STHT0-70887	48dílná sada šroubováků s brašnou	X	1	3253560708870

51DÍLNÁ SADA ŠROUBOVÁKŮ



- Chromový vanadiový dřík pro pevnost a odolnost proti korozi.
- Tvarovaný spoj rukojeti s dřikem pro delší životnost a větší přenos točivého momentu z rukojeti na šroub.

KÓD	POPIS			
STHT0-70888	51dílná sada šroubováků	X	1	3253560708887

20DÍLNÁ SADA ŠROUBOVÁKU S RÁČNOU



- 3polohová ráčna s pravotočivou, levotočivou a uzamčenou polohou ráčny vhodná pro mnoho profesionálních šroubovacích aplikací.
- Systém ložisek s pružinovým mechanismem usnadňujícím přístup k hrotům
- Chromovaná čepel odolná proti korozi

KÓD	POPIS			
STHT0-62574	20dílná sada šroubováku s ráčnou	X	1	3253560625740

SPECIÁLNÍ ŠROUBOVÁKY

ŠÍDLO STANLEY® FATMAX®

STANLEY
FATMAX



- Vhodné pro přípravu otvorů do dřeva před vrtáním a šroubováním
- Ergonomická rukojeť
- Šídlo 0 x 75 mm

KÓD	POPIS			
0-65-491	Šídlo FATMAX 0 x 75 mm	X	6	3 2 5 3 5 6 0 6 5 4 9 1 7

FATMAX® VOLTMETR

STANLEY
FATMAX



- Nevodivý do 250 V
- Splňuje požadavky norem VDE, GSE a CE
- Spona pro pohodlné a snadné uložení (ne u STHTO-62685)
- Viditelné blikání při detekci proudu

KÓD	POPIS			
FMHT0-64985	Zkoušečka napětí FATMAX 220 V - 250 V - hrot 3,5 mm	X	36	3 2 5 3 5 6 0 6 4 9 8 5 2

ZKOUŠEČKA NAPĚTÍ STANLEY® 220 V - 250 V

- Nevodivý do 250 V
- Splňuje požadavky norem VDE, GSE a CE, Standard plochý
- Spona pro pohodlné a snadné uložení (ne u STHTO-62685)
- Viditelné blikání při detekci proudu



KÓD	POPIS			
STHT0-66121	Zkoušečka napětí 220 V - 250 V - hrot 3,5 mm	X	6	3 2 5 3 5 6 0 6 6 1 2 1 2
STHT0-62685	Zkoušečka napětí extra dlouhá 105 mm	X	6	3 2 5 3 5 6 0 6 2 6 8 5 3

PŘESNÉ ŠROUBOVÁKY

ŠROUBOVÁK STANLEY® PRECISION MULTIBIT 8 KS



- Sada s různými bity vhodně uložená v rukojeti
- Přesná svorka na bity
- V souladu s příslušnými normami DIN a ISO
- Měkký povrch rukojeti poskytuje vyšší komfort a optimální kontrolu
- Dodáváno v praktické, opakovaně použitelné krabici
- Obsahuje: Paralelní 1, 1,2, 1,5, 1,8, 2, 2,5 a PH000, PH00

KÓD	POPIS			
STHT0-62629	Šroubovák STANLEY® Precision Multibit 8 ks	X	6	3 2 5 3 5 6 0 6 2 6 2 9 7 1

ŠROUBOVÁK STANLEY® PRECISION MULTIBIT 16 KS



- Sada s různými bity vhodně uložená v rukojeti
- Přesná svorka na bity
- V souladu s příslušnými normami DIN a ISO
- Měkký povrch rukojeti poskytuje vyšší komfort a optimální kontrolu
- Dodáváno v šikvém boxu
- Obsahuje: Paralelní 1, 1,2, 1,5, 1,8, 2, 2,5 & PH000, PH00 & T5, T6, T7, T8 & Hex 0,9, 1,3, 1,5, 2

KÓD	POPIS			
STHT0-62633	Šroubovák STANLEY® Precision Multibit 16 ks	X	6	3 2 5 3 5 6 0 6 2 6 3 3 4 1

ŠROUBOVÁK STANLEY® PRECISION TURNER HEX SE SADOU 32 BITŮ



- Sada s různými bity vhodně uložená v rukojeti
- Přesná svorka na bity
- V souladu s příslušnými normami DIN a ISO
- Měkký povrch rukojeti poskytuje vyšší komfort a optimální kontrolu
- Dodáváno v šikvém boxu
- Obsahuje: Paralelní 1, 1,2, 1,5, 1,8, 2, 2,5, 3 & PH000, PH00, PH0 & PZ0, PZ1 & T5, T6, T7, T8, T9 & Hex 0,9, 1,3, 1,5, 2, 2,5, 3, 4 & T10, T15, T20 & Triwing 2, 3, 4 & Square 2, 3

KÓD	POPIS			
STHT0-62634	Sada Precision Turner 32 ks Hex	X	6	3 2 5 3 5 6 0 6 2 6 3 4 1 1

SADA 4 ŠROUBOVÁKŮ STANLEY® PRECISION TORX

- Sada s různými bity vhodně uložená v rukojeti
- Přesná svorka na bity
- V souladu s příslušnými normami DIN a ISO
- Měkký povrch rukojeti poskytuje vyšší komfort a optimální kontrolu
- Dodáváno v šikovném boxu
- Obsahuje: T6, T7, T8, T9



KÓD	POPIS			
STHT0-62630	Šroubovák STANLEY® Torx 4 ks	X	6	3 253560 626303

SADA 6 ŠROUBOVÁKŮ STANLEY® PRECISION 1 - 1,8

- Sada s různými bity vhodně uložená v rukojeti
- Přesná svorka na bity
- V souladu s příslušnými normami DIN a ISO
- Měkký povrch rukojeti poskytuje vyšší komfort a optimální kontrolu
- Dodáváno v šikovném boxu
- Obsahuje: Paralelní 1, 1,2, 1,5, 1,8 & PH000, PH00



KÓD	POPIS			
STHT0-62631	Sada 6 šroubováků Precision 1 - 1,8	X	6	3 253560 626310

SADA 6 ŠROUBOVÁKŮ STANLEY® PRECISION 2 - 3

- Sada s různými bity vhodně uložená v rukojeti
- Přesná svorka na bity
- V souladu s příslušnými normami DIN a ISO
- Měkký povrch rukojeti poskytuje vyšší komfort a optimální kontrolu
- Dodáváno v šikovném boxu
- Obsahuje: Paralelní 2, 2,5, 3 & PH000, PH00, PH0



KÓD	POPIS			
STHT0-62632	Sada 6 ks šroubováků Precision 2 - 3	X	6	3 253560 626327

SADA 6 ŠROUBOVÁKŮ FATMAX® PRECISION

STANLEY
FATMAX



- Ergonomická rukojeť
- Paralelní 3 × 100, 3 × 50, 2,5 × 50 - Phillips PH00 × 50, PH0 × 75 - Pozidriv PZ0 × 75

KÓD	POPIS			
0-65-492	Sada 6 šroubováků FATMAX Precision	X	6	3 253560 654924

SADA NÁSTROJOVÝCH ŠROUBOVÁKŮ STANLEY® PRECISION 6 KS



- Kompletní sada 6 šroubováků s šestihrannou rukojetí a otočnou hlavou
- Poniklované proti korozi, rýhované rukojeti pro přesné ovládání prsty
- Kalená a modřená ocel s dlouhou životností
- Paralelní 1,4, 2, 2,4, 3 mm
- Pozidriv PZ0, PZ1

KÓD	POPIS			
1-66-039	Sada nástrojových šroubováků Precision 6 ks	X	6	3 253561 660399

SADA ŠROUBOVÁKŮ STANLEY® CUSHIONGRIP 6 KS



- Rukojeť ze dvou materiálů pro lehké a komfortní držení
- Pohodlná pružně vyplněná rukojeť
- Otočné rukojeti poskytují přesnost a dosah
- Magnetický hrot
- Barevně odlišené konce pro okamžitou identifikaci správného šroubováku
- Paralelní 3 mm, 2,4 mm, 2 mm, 1,4 mm
- Phillips PH0, PH1

KÓD	POPIS			
0-66-052	Sada šroubováků CushionGrip Precision 6 ks Par/Ph	X	6	0 076174 660524

SADA 5 ŠROUBOVÁKŮ STANLEY® PRECISION - KOV



- Sada šroubováků Precision 0,8 mm, 1 mm, 1,2 mm, 1,6 mm & 2 mm
- Rychle otáčení pro přesnou a rychlou práci
- Poniklované pro snadné čištění a dlouhou životnost

KÓD	POPIS			
STHT0-62686	Sada 5 šroubováků Precision - Kov	X	6	3 253560 626860

BITOVÉ ŠROUBOVÁKY

RÁČNOVÝ ŠROUBOVÁK STANLEY® FATMAX®

STANLEY
FATMAX

TECHNOLOGIE POHONU SPEEDDRIVE

pohání šrouby až 2x rychleji a efektivněji (ve srovnání se standardním multibitovým šroubovákem STANLEY FATMAX FMHT0-62690)

OBLAST TOČIVÉHO MOMENTU

Zesílená textura pro pevnější úchop a lepší geometrii pro náročné aplikace.

PŘESNÁ DOTYKOVÁ ZÓNA

Poskytuje extra kontrolu pro přesnou práci

DRŽÁK BITŮ

Bezpečně upínatelný na jakémkoliv utahovacím nástavci

ERGONOMICKÁ RUKOJEŤ

Tvarovaná rukojeť poskytuje výjimečný komfort a úchop, zejména při intenzivní práci

VNITŘNÍ ÚLOŽNÝ PROSTOR PRO NÁSTAVCE

Dodává se s 3 x 2" dvoustrannými bity (Ph1/PH2, PZ1/PZ2, Paralelní 4 mm / 5 mm)



KÓD	POPIS			
FMHT62692-0	Ráčnový šroubovák STANLEY® FATMAX®	X	4	5 054905 295615

ŠROUBOVÁK S NAPÁJENÍM 4V STANLEY® FATMAX® POWER ASSIST

STANLEY
FATMAX



- Šroubovák Power Assist 4V dosahuje až 300 ot/min
- 0,9 Nm utahovacího momentu, s vyvážením provozní rychlosti
- 1,5Ah nabíjecí baterie pro dlouhodobý provoz (USB kabel příložen)
- 3 barevné LED indikátory nabíjení
- Je vybaven magnetickým držákem bitů
- Padne pěkně do ruky i do kapsy a vejde se snadno do bedny s náradím
- Tlačítko pro rychlé a jednoduché ovládání. Snadná obsluha pomocí plynulého přepínání směru chodu, které se provádí jediným stisknutím
- Bity: Philips 1 - 2 mm, Pozidriv 1 - 2 mm, Ploché 4 - 5,5 mm

KÓD	POPIS			
FMHT66719-0	Šroubovák s napájením 4V STANLEY® FATMAX® Power Assist	X	6	3253560667191

RÁČNOVÝ ŠROUBOVÁK STANLEY® FATMAX® LED

STANLEY
FATMAX



- Ráčna se 45 jemnými zuby poskytuje vysoký točivý moment v provozním úhlu 9°
- Rukojeť ze dvou materiálů pro pevné a pohodlné držení při vysoké zátěži
- LED do tmavých ploch - počáteční jas: 3,5 lumenů
- Magnetický držák bitů jako prevence jejich ztráty
- 3polohová ráčna umožňuje obousměrné otáčení i aretaci směru
- Obsahuje: 5, 6,5, 8, PH1, PH2, PH3, PZ1, PZ2, PZ3, T10, T15 & T20

KÓD	POPIS			
FMHT0-62689	Ráčnový šroubovák FATMAX LED	X	6	3 253560 626891

PISTOLOVÝ RÁČNOVÝ ŠROUBOVÁK STANLEY® FATMAX®

STANLEY
FATMAX



- Ráčna se 45 jemnými zuby poskytuje vysoký točivý moment v provozním úhlu 9°
- Rukojeť ze dvou materiálů pro pevné a pohodlné držení při vysoké zátěži
- 3polohová ráčna umožňuje obousměrné otáčení i aretaci směru
- Pistolová rukojeť pro vyšší momentovou zátěž
- Obsahuje: 5, 6,5, 8, PH1, PH2, PH3, PZ1, PZ2, PZ3, T10, T15 & T20

KÓD	POPIS			
FMHT0-62691	Pistolový ráčnový šroubovák FATMAX	X	6	3 253560 626914

RÁČNOVÉ ŠROUBOVÁKY STANLEY® FATMAX® - 7 A 12 BITŮ

STANLEY
FATMAX



- Ráčna se 45 jemnými zuby poskytuje vysoký točivý moment v provozním úhlu 9°
- Velká komfortní rukojeť s měkkým povrchem s úložným prostorem na bity pro snadné použití
- 3polohová ráčna umožňuje obousměrné otáčení i aretaci směru
- Obsahuje: 5, 6,5, 8, PH1, PH2, PH3, PZ1, PZ2, PZ3, T10, T15 & T20
- FMHT0-62688: Obsahuje: 5, 6,5, PH1, PH2, PZ1 & PZ2

KÓD	POPIS			
FMHT0-62690	Ráčnový šroubovák FATMAX 12 bitů	X	6	3 253560 626907

KÓD	POPIS			
FMHT0-62688	Ráčnový šroubovák FATMAX krátký - 7 bitů	X	6	3 253560 626884

NÁSTAVEC NA BITY STANLEY® FATMAX®

STANLEY
FATMAX



- Rukojeť tvarovaná přímo na kostře, prakticky nerozbitelné spojení. Vysoce spolehlivý s dlouhou životností
- Barevně odlišené konce pro snadnou identifikaci vhodného bitu podle typu šroubu
- Dřík z chrom-vanadové oceli umožňuje vysoký točivý moment a snižuje možnost zlomení rukojeti
- Hladké vypouklé čelo pro rychlé otáčení - rychlost a pohodlí

KÓD	POPIS			
0-65-490	Adaptér na bity FATMAX x 125mm	X	6	

PISTOLOVÝ RÁČNOVÝ ŠROUBOVÁK STANLEY® CUSHIONGRIP SADA 38 KS



- 1 ráčnový pistolový šroubovák na bity
- 1 prodloužení
- 6 dlouhých bitů: Phillips® n° 1, n° 2, n° 3 - Paralelní 5, 6, 7 mm
- 24 standardních plochých bitů: Phillips® n° 0, n° 1, n° 2 (X3)n° 3 - Paralelní 5, 6, 7 mm -
- Hex 2, 3, 4, 5, 5,5, 6 mm - čtvercový S1, S2, S3 - Torx® T10, T15, T20, T25, T27, T30
- 6 nástrčných hlavíc 5, 6, 8, 9,10, 11 mm

KÓD	POPIS			
0-63-038	Pistolový ráčnový šroubovák sada 38 ks	X	6	

PISTOLOVÝ RÁČNOVÝ ŠROUBOVÁK STANLEY® CUSHIONGRIP SADA 25 KS



- 1 ráčnový pistolový šroubovák na bity
- 1 prodloužení
- 2 dlouhé bity: Phillips® n°2 - Paralelní 6 mm
- 12 standardních plochých bitů: Phillips® n°1, n°2, n°3 - Paralelní 5, 6, 7 mm - Torx® T10, T15, T20 - Hex 3, 4, 5 mm
- 6 nástrčných hlavíc 5, 6, 8, 9, 10, 11 mm

KÓD	POPIS			
0-63-022	Pistolový ráčnový šroubovák sada 25 ks	X	6	

MULTIBITOVÝ ŠROUBOVÁK 35 KS



- 12x Hex bit: 3 x 2 - 5 x 3 - 4 - 5 - 8
- 7x Plochý bit: 4 - 4,5 - 5,5 - 6 - 6,5 - 8 mm
- 8x Phillips bit: PH0 - PH1 - PH2 x 2 - PH3 x 2 - PH4 x 2
- 7x PZ bity: PZ0 - PZ1 - PZ2 x 2 - PZ3 x 2 - PZ4
- 6x Torx bity: T10 - T15 - T20 - T25 - T27 - T30
- 21x odolný Torx bit: 3xTX10- 3xTX15- 6xTX20- 3xTX25- 3xTX30- 3xTX40 1x magnetický držák bitů 60 mm

KÓD	POPIS			
STHT0-70885	Multibitový šroubovák 35 ks	-	12	3253560708856

MULTIBITOVÝ RÁČNOVÝ ŠROUBOVÁK S BITY



- Patentované úložisko bitů v rukojeti, průhledné víko pro přehlednost, bezpečnost a snadný přístup
- Odolná rukojeť ze dvou materiálů pro pohodlné držení
- Mechanismus západky se třemi polohami (pravá, levá a aretovaná)
- Paralelní 6,5 & 5 mm - Phillips n°1, 2 - Pozidriv n°1, 2 - Torx T10, T15 - Square n°1, 2

KÓD	POPIS			
0-68-010	Multibitový ráčnový šroubovák s bity	X	6	3 253560 680107

MALÝ MULTIBITOVÝ RÁČNOVÝ ŠROUBOVÁK



- Magnetický držák nástrojů
- Ráčnový mechanismus - doprava, doleva a aretace
- Chytře vyřešené uložení 6 bitů ve víčku
- Obsahuje: PH1, PH2, PZ1, PZ2, plochý 4,5 mm, plochý 6 mm

KÓD	POPIS			
0-66-358	Malý multibitový ráčnový šroubovák	X	3	3 253560 663582

MALÝ MULTIBITOVÝ ŠROUBOVÁK



- Magnetický držák nástrojů
- Odolná rukojeť ze dvou materiálů
- Chytře vyřešené uložení 6 bitů ve víčku
- Obsahuje: PH1, PH2, PZ1, PZ2, St. 4,5 mm, St. 6 mm

KÓD	POPIS			
0-66-357	Malý multibitový šroubovák	X	3	3 253560 663575

ŠROUBOVACÍ SESTAVA - BITY

STANLEY® FATMAX® 61 KUSŮ - SL, PH, PZ, T, RT, HEX



- Bity 1/4":
Ploché: 4 - 4,5 - 5,5 - 6 - 6,5 - 8 mm
PH0 - PH1 - 2 × PH2 - 2 × PH3 - PH4
PZ1 - 2 × PZ2 - 2 × PZ3 - PH4
Torx: 10 - 15 - 20 - 25 - 27 - 30
Resistorx: 3 × T10 - 3 × T15 - 6 × T20 - T25 - T30 - T40 Hex: 2 × 3 - 4 - 5 - 3 × 6 - 8 mm
- Magnetický držák bitů 60 mm

KÓD	POPIS			
1-13-902	Sada bitů STANLEY® 1/4" držák bitů 61 ks	-	10	3 253561 139024

SADA BITŮ STANLEY® 1/4" - MAGNETICKÝ DRŽÁK BITŮ S POJISTNÝM KROUŽKEM 40 KS



- Bity 1/4":
Ploché: 4 - 5,5 - 6,5 - 8 mm
PH1 - PH2 - PH3
PZ1 - PZ2 - PZ3
Torx: T8 - T10 - T15 - T20 - T25 - T27 - T30 - T40
Resistorx: T10 - T15 - T20 - T25 - T27 - T30 - T40: 3 - 4 - 5 - 6 mm
- Magnetický držák bitů 60 mm
- Nástrčné hlavice 1/4": 6 - 7 - 8 - 10 - 11 - 12 - 13 mm
- Ráčnový klíč 1/4"

KÓD	POPIS			
1-13-906	Sada bitů STANLEY® s ráčnou 1/4" 40 ks	-	10	3 253561 139062

SADA BITŮ STANLEY® 1/4" S RÁČNOU A DRŽÁKEM BITŮ - 40 KS



- Bity 1/4":
Ploché: 4 - 5,5 - 6,5 - 8 mm
PH1 - PH2 - PH3
PZ1 - PZ2 - PZ3
Torx: T8 - T10 - T15 - T20 - T25 - T27 - T30 - T40
Resistorx: T10 - T15 - T20 - T25 - T27 - T30 - T40: 3 - 4 - 5 - 6 mm
- Magnetický držák bitů s pojistným kroužkem - 60 mm
- Nástrčné hlavice 1/4": 6 - 7 - 8 - 10 - 11 - 12 - 13 mm
- Ráčnový klíč kruhový 1/4"

KÓD	POPIS			
1-13-907	Sada bitů kombinovaný klíč STANLEY® 1/4" 40 ks	-	10	3 253561 139079

SADA BITŮ S RÁČNOU STANLEY® 1/4" 32 KS



- Bity 1/4":
Ploché: 4 - 5,5 - 6,5 - 8 mm
PH1 - PH2 - PH3
PZ1 - PZ2 - PZ3
Torx: T8 - T10 - T15 - T20 - T25 - T27 - T30 - T40
Resistorx: T10 - T15 - T20 - T25 - T27 - T30 - T40: 3 - 4 - 5 - 6 mm
- Magnetický držák bitů s pojistným kroužkem - 60 mm
- Ráčnový klíč 1/4"

KÓD	POPIS			
1-13-904	Sada bitů s ráčnou STANLEY® 1/4" 32 ks	-	10	3 253561 139048

SADA BITŮ STANLEY® 1/4" S RÁČNOU A DRŽÁKEM BITŮ - 32 KS



- Bity 1/4":
Ploché: 4 - 5,5 - 6,5 - 8 mm
PH1 - PH2 - PH3
PZ1 - PZ2 - PZ3
Torx: T8 - T10 - T15 - T20 - T25 - T27 - T30 - T40
Resistorx: T10 - T15 - T20 - T25 - T27 - T30 - T40: 3 - 4 - 5 - 6 mm
- Magnetický držák bitů 60 mm
- Ráčnový klíč kruhový 1/4"

KÓD	POPIS			
1-13-905	Sada bitů kombinovaný klíč STANLEY® 1/4" 32 ks	-	10	3 253561 139055

SADA BITŮ STANLEY® 1/4" DRŽÁK BITŮ - 31 KS



- Bity 1/4":
Ploché: 4 - 4,5 - 5,5 mm
PH1 - PH2 - PH3
PZ1 - PZ2 - PZ3
Torx: T10 - T15 - 2 x T20 - 2 x T25 - 2 x T27 - 2 x T30 - 2 x T40
Resistorx: T10 - T15 - T20 - T25 - T30
: 3 - 4 - 5 - 6 mm
- Magnetický držák bitů s pojistným kroužkem - 60 mm

KÓD	POPIS			
1-13-903	Sada bitů STANLEY® 1/4" držák bitů 31 ks	-	6	3 253561 139031

SADA BITŮ STANLEY® 1/4" DRŽÁK BITŮ - 19 KS



- Bity 1/4":
Ploché: 4,5 - 5,5 - 6,5 mm
PH1 - PH2
PZ1 - PZ2 - PZ3 - PZ4
Torx: 10 - 15 - 20 - 25 - 30 - 40
Hex: 3 - 4 - 5 mm
- Magnetický držák bitů 60 mm

KÓD	POPIS			
1-13-901	Sada bitů STANLEY® 1/4" držák bitů 19 ks	-	6	3 253561 139017

BIT STANLEY® PHILLIPS® 1/4"



· Vhodné pro průmysl, stavbu a HOBBY

KÓD	POPIS			
1-68-942	1/4" bit Phillips č. 1 × 25 mm 25 ks	-	48	
0-68-946	1/4" bit Phillips č. 2 × 25 mm 3 ks	X	1	
1-68-946	1/4" bit Phillips č. 2 × 25 mm 25 ks	-	48	
3-68-946	1/4" bit Phillips č. 2 × 25 mm 100 ks	-	10	
1-68-947	1/4" bit Phillips č. 2 × 50 mm 10 ks	-	48	
1-68-950	1/4" bit Phillips č. 3 × 25 mm 25 ks	-	48	

BIT STANLEY® POZIDRIV 1/4"



· Vhodné pro průmysl, stavbu a HOBBY

KÓD	POPIS			
1-68-945	1/4" bit Pozidriv č. 1 × 25 mm 25 ks	-	1	
1-68-949	1/4" bit Pozidriv č. 2 × 25 mm 25 ks	-	1	3253561689499
1-68-953	1/4" bit Pozidriv č. 3 × 25 mm 25 ks	-	1	3253561689536

BIT STANLEY® TORX® 1/4"



· Vhodné pro průmysl, stavbu a HOBBY

KÓD	POPIS			
0-68-842	1/4" bit Torx T20 × 25 mm - 3 ks	X	1	
1-68-842	1/4" bit Torx T20 × 25 mm - 25 ks	-	1	
1-68-843	1/4" bit Torx T25 × 25 mm - 25 ks	-	1	
1-68-845	1/4" bit Torx T30 × 25 mm - 25 ks	-	1	

MAGNETICKÝ DRŽÁK BITŮ STANLEY®

· Šestihran 1/4"

· Magnetická dutina bezpečně drží bity 1/4"



KÓD	POPIS			
0-68-732	1/4" Magnetický držák bitů 60 mm - 1 ks	X	1	
1-68-732	1/4" Magnetický držák bitů 60 mm - 5 ks	-	1	
3-68-729	1/4" Magnetický držák bitů 75 mm - 5 ks	-	10	

MAGNETICKÝ DRŽÁK BITŮ, 5 KS



KÓD	POPIS			
1-68-733	Magnetický držák bitů, 5 ks	-	1	3253561687334

DVOJBIT KŘÍŽOVÝ POZIDRIV PZ1+PZ2



- Pro šroubování pomocí šňůrové nebo akumulátorové vrtačky
- Dodává se v malé úložné krabičce, kterou lze opakovaně použít.
- Precizně opracované pro dokonalé přizpůsobení

KÓD	POPIS			
1-68-786	Dvojbit křížový Pozidriv Pz1+Pz2	-	1	3253561687860

5/16" POWER BITY KŘÍŽOVÉ POZIDRIV PZ1



KÓD	POPIS			
1-68-926	5/16" POWER bity křížové Pozidriv Pz1	-	1	3253561689260
1-68-992	1/4" POWER bity křížové Phillips Ph2	-	1	3253561689925

DVOJBIT KŘÍŽOVÝ PHILLIPS PH1+PH2, 10 KS



- Precizně opracované pro dokonalé přizpůsobení
- Pro šroubování pomocí šňůrové nebo akumulátorové vrtačky.
- Dodává se v malé úložné krabičce, kterou lze opakovaně použít.

KÓD	POPIS			
1-68-784	Dvojbit křížový Phillips Ph1+Ph2 10 ks	-	1	3253561687846

ŠROUBOVÁK STANLEY® 6 V 1



- Vše v jednom šroubováku
- Na opěrný šestihran lze nasadit klíč pro zesílený pákový efekt a točivý moment
- K dispozici v atraktivním 24dílném organizéru
- Dřík je pochromovaný proti korozi
- Zabudovaný šestihran umožňuje pákový efekt
- Vysoce kvalitní bity s dlouhou životností
- Komfortní protiskluzová tvarovaná pryžová rukojeť
- Měkká texturovaná rukojeť poskytuje pevný úchop pro extra točivý moment bez námahy
- Trilobulární rukojeť ze dvou materiálů pro komfort a silný točivý moment

KÓD	POPIS			
0-68-012	Šroubovák Stanley 6 v 1	-	1	3253560680121

SADA BITŮ STANLEY® - 10 KS



- 9 bitů a držák bitů v plastové krabici
- 1-68-724 Phillips n°2 - Pozidriv n°1, n°2, n°3 - Torx T10, T15, T20, T25, T30
- 1-68-734 Paralelní 4,5 × 0,6 mm, 5,5 × 1,0 mm, 6,5 × 1,2 mm - Phillips n°1, n°2, n°3 - Pozidriv n°1, n°2, n°3

KÓD	POPIS			
1-68-724	Sada bitů - 10 ks	X	20	3 2 5 3 5 6 1 6 8 7 2 4 2
1-68-734	Sada bitů - 10 ks	X	20	3 2 5 3 5 6 1 6 8 7 3 4 1

SADA BITŮ STANLEY® - 7 KS

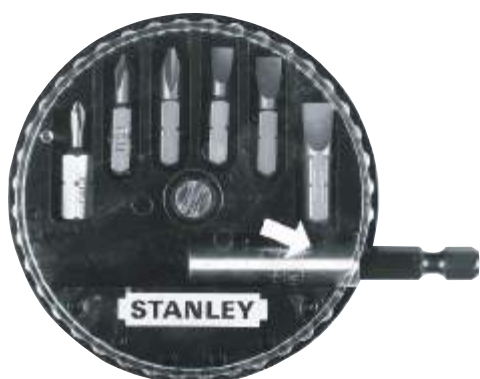

- 6 bitů a držák bitů (60 mm) v plastové krabici
- 0-68-735 Paralelní 0,6 × 4,5 mm, 1,0 × 5,5 mm, 1,2 × 6,5 mm - Phillips n°0, 1, 2 - Magnetický držák bitů
- 0-68-737 Paralelní 0,8 × 5,0 mm, 1,2 × 6,5 mm - Phillips n°0, 1, 2 - Pozidriv n°1, 2 - Magnetický držák bitů
- 0-68-738 Paralelní 0,6 × 4,5 mm, 1,0 × 5,5 mm, 1,2 × 6,5 mm - Pozidriv n°0, 1, 2 - Magnetický držák bitů
- 0-68-739 T10, T15, T20, T25, T30, T40 - Magnetický držák bitů

KÓD	POPIS			
1-68-735	Sada bitů 7 ks	X	24	3 2 5 3 5 6 1 6 8 7 3 5 8
1-68-737	Sada bitů 7 ks	X	24	3 2 5 3 5 6 1 6 8 7 3 7 2
1-68-738	Sada bitů 7 ks	X	24	3 2 5 3 5 6 1 6 8 7 3 8 9
1-68-739	Sada bitů 7 ks	X	24	3 2 5 3 5 6 1 6 8 7 3 9 6

RUČNÍ VRTAČKY

STANLEY® RÁČNOVÝ KOLOVRÁTEK



- Opěrná hlava s kuličkovým ložiskem pro plynulé otáčení
- Pochromovaný povrch proti korozi s dlouhou životností
- Univerzální sklíčidlo se 4 čelistmi: průměr 13 mm s držákem na čtvercové bity

KÓD	POPIS			
1-02-715	Ráčnový kolovrátek	-	6	3 2 5 3 5 6 1 0 2 7 1 5 4

RUČNÍ VRTAČKA S JEDNÍM PASTORKEM STANLEY®



- Lehké, odolné hliníkové kolo s dlouhou životností
- Přesný tlakový odlitek zajišťuje odolnost a dlouhou životnost
- Tříčelistní vřeteno o průměru 8 mm, bez klíče, pro nástavce se čtyřhrannou stopkou

KÓD	POPIS			
0-03-105	Ruční vrtačka s jedním pastorkem 265 mm	X	6	3 2 5 3 5 6 0 0 3 1 0 5 3

KLÍČE S RUKOJETÍ VE TVARU T, P A INBUSY

STANLEY® FATMAX® RÁČNOVÉ KLÍČE S RUKOJETÍ T SADA - 27 KS

STANLEY
FATMAX



- Rohatkový mechanismus - první v oboru u klíčů s T-rukojetí. Urychluje práci, protože můžete klíč ponechat v upevňovacím prvku a zároveň vrátit nástroj do výchozí polohy
- 27dílná sada obsahuje:
St: 3 × 35 mm, 4 - 5 × 35 mm, 6 - 8 × 51 mm, 4 - 5 × 150 mm, 6 - 8 × 150 mm
PZ: PZ1 × 35 mm, PZ2 × 35 mm (2), PZ3 × 35 mm, PZ1 × 150 mm, PZ2 × 150 mm (2), PZ3 × 150 mm
PH: PH1 × 35 mm, PH2 × 35 mm, PH3 × 35 mm
Torx: T15 × 150 mm, T20 × 150 mm, T25 × 150 mm
Hex: 2,5 × 116 mm, 3 × 116 mm, 4 × 164 mm, 5 × 164 mm, 6 × 164 mm, 8 × 164 mm

KÓD	POPIS			
0-79-153	FATMAX® Ráčnové klíče s rukojetí T sada - 27 ks	-	4	

SADA METRICKÝCH INBUSŮ - 9 KS



- Příkladná vícepolohová rukojeť pro běžné použití v linii nebo jako rukojeť ve tvaru T nebo L pro větší pohodlí a vytvoření větší páky
- Klíče uložené v přehledném a velikostmi označeném plastovém pouzdře usnadňují výběr
- Otočná kulička šestihranu na dlouhém rameni umožňuje odsazené šroubování těžko dostupných stavěcích šroubů
- Antikorozní pozinkovaný černý povrch
- Lze použít v úhlu až do 25°
- Přímý šestihran na krátkém rameni pro maximální pákový efekt
- Vyrobeno z vysoce odolné chrom-vanadové oceli
- 1,5, 2, 2,5, 3, 4, 5, 6, 8, 10 mm

KÓD	POPIS			
0-89-904	Sada metrických inbusů - 9 ks	X	6	

SADA INBUSŮ - 8 KS

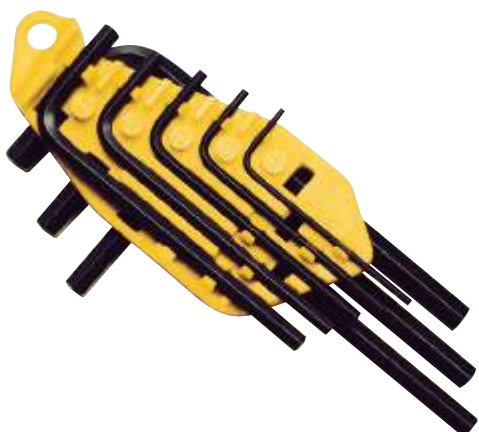

- Standardní inbusové klíče z oceli odolné tahu s dlouhou životností
- Materiál: ocel
- 0-69-251: 1,5, 2, 2,5, 3, 4, 5, 5,5, 6 mm
- 0-69-252: 1/16" - 1/4"
- 0-69-253: 1,5, 2, 2,5, 3, 4, 5, 5,5, 6, 8, 10 mm

KÓD	POPIS			
0-69-251	Sada inbusů 8 ks 1,5 mm - 6 mm	X	24	
0-69-252	Sada inbusů - 1/16 - 1/4"	X	24	3253560692520
0-69-253	Sada inbusů 10 ks 1,5 - 10 mm	X	24	

SADA INBUSŮ S KULIČKOU - 9 KS



- Všechny klíče nesou označení velikosti pro snadnou identifikaci
- Standardní inbusové klíče z oceli odolné tahu s dlouhou životností
- Inbusy s dlouhým ramenem a kuličkou umožňují práci v úhlech až do 25°
- 1,5, 2, 2,5, 3, 4, 5, 6, 8, 10 mm

KÓD	POPIS			
0-69-256	Sada inbusů s kuličkou 9 ks. -. 5 - 10 mm	X	24	2 5 3 5 6 0 6 9 2 5 6 8

SKLOPNÁ SADA INBUSŮ S ARETACÍ STANLEY® FATMAX®

STANLEY
FATMAX



- Praktický „tlačítkový zámek“ uvolňuje inbusy pro bezpečnou a snadnou změnu z přemístění na uzamčené
- Ergonomická rukojeť se lépe drží a umožňuje větší točivý moment
- Extra dlouhé klíče pro snadný přístup k zapuštěným šroubům
- 0-97-552: 1,5, 2, 2,5, 3, 4, 5, 6, 8 mm
- 0-97-553: T9, T10, T15, T20 (×2), T25, T27, T30

KÓD	POPIS			
0-97-552	Sklopná sada inbusů s aretací FATMAX® (mm)	X	12	2 5 3 5 6 0 9 7 5 5 2 4
0-97-553	Sklopná sada inbusů s aretací FATMAX® (Torx)	X	12	2 5 3 5 6 0 9 7 5 5 3 1

SKLOPNÁ SADA ŠROUBOVÁKŮ - 7 KS



- 7 ks šroubováků s plochým hrotem z odolné oceli proti tahu
- 4-69-261: 1,5, 2, 2,5, 3, 4, 5, 6 mm
- 4-69-262: 2,5, 3, 4, 5, 6, 8, 10 mm

KÓD	POPIS			
4-69-262	Sklopná sada klíčů 7 ks 2,5 - 10 mm	X	12	2 5 3 5 6 4 6 9 2 6 2 5
4-69-261	Sklopná sada klíčů 7 ks 1,5 - 6 mm	X	12	2 5 3 5 6 4 6 9 2 6 1 8

SKLOPNÁ SADA INBUSŮ TORX - 8 KS



- Sada 8 klíčů s hrotem Torx®
- Vyrobeno z kvalitní tahu odolné oceli
- T9, T10, T15, T20, T25, T27, T30, T40

KÓD	POPIS			
4-69-263	Sklopná sada inbusů torx - T9 -T40	X	12	3 253564 692632

SKLOPNÁ SADA INBUSOVÝCH KLÍČŮ - 8 KS



- Komfortní ergonomicky tvarovaná rukojeť
- Všechny klíče jsou označeny velikostí pro přehlednost a dobrý přístup
- Černá fosfátová povrchová úprava
- 2-69-264: 1,5 - 2 - 2,5 - 3 - 4 - 5 - 6 - 8 mm
- 2-69-266: T9, T10, T15, T20, T25, T27, T30, T40

KÓD	POPIS			
2-69-264	Sklopná sada inbusů - 8 ks	X	12	3 253562 692641
2-69-266	Sklopná sada inbusů torx - 8 ks	X	12	3 253562 692665
2-69-265	Sklopná sada inbusů - 8 ks	X	12	3253562692658
2-69-267	Sklopná sada inbusů - 17 ks	X	12	3253562692672

SADA INBUSŮ STANLEY® FATMAX® P-RUKOJEŤ - 6 KS



- Černý oxidační nátěr pro odolnost proti korozi
- Komfortní ergonomická P-rukojeť
- Ideální pro utahování šroubů s šestihranem
- 3, 4, 5, 6, 7, 8 mm

KÓD	POPIS			
FMHT0-69049	Sada inbusů STANLEY® FATMAX® P-rukojeť - 6 ks	X		3253560690496

SADA INBUSŮ STANLEY® FATMAX® P-RUKOJEŤ - 5 KS



- Černý oxidační nátěr pro odolnost proti korozi
- Komfortní ergonomická P-rukojeť
- Ideální pro utahování šroubů s šestihranem
- T10 - T15 - T20 - T25 - T30

KÓD	POPIS			
FMHT0-69048	Sada inbusů STANLEY® FATMAX® P-rukojeť - 5 ks	X	12	3253560690489

TROJHRANNÁ SKLÁDACÍ SADA KLÍČŮ



- Přehledně seřazené a uložené sklopné inbusy
- Vysoce odolné a ergonomické pouzdro pro vyšší komfort
- Po zaklapnutí klíče na místo se pouzdro mění na otočnou rukojeť
- Pryžový úchop pro jedinečné pohodlí

KÓD	POPIS			
0-95-935	Trojhranná skládací sada klíčů STANLEY® 9 kusů	X	12	3253560959357

9DÍLNÁ SADA ZÁSTRČNÝCH ŠESTIHRANNÝCH KLÍČŮ 1,5 - 10MM



- Povrchová úprava: černý fosfát
- Z křemíkové oceli

KÓD	POPIS			
1-13-929	9dílná sada zástrčných šestihranných klíčů 1,5 - 10mm			3253561139291

9DÍLNÁ SADA PRODLOUŽENÝCH ZÁSTRČNÝCH ŠESTIHRANNÝCH KLÍČŮ S KULIČKOU 1,5 - 10MM



- Povrchová úprava: černý fosfát
- Z křemíkové oceli

KÓD	POPIS			
1-13-976	9dílná sada prodloužených zástrčných šestihranných klíčů s kuličkou 1,5 - 10mm			3253561139765
1-13-947	9dílná sada prodloužených zástrčných šestihranných klíčů 1,5 - 10mm			3253561139475



MECHANICKÉ NÁŘADÍ

Nabídka mechanického nářadí STANLEY® poskytuje kutilům i profesionálům širokou škálu produktů pro úspěšné provedení dané práce. Mechanické nářadí značky STANLEY® je vyráběno podle stejných profesionálních standardů jako nářadí, které používáte při své práci každý den.

Obratě se na značku STANLEY®, potřebujete-li ráčnu, otevřený stranový klíč nebo sadu kombinovaných plochých klíčů s očkem ve standardních imperiálních nebo metrických velikostech, s povrchovou úpravou lesk nebo černý chrom. Nebo si vyberte nastavitelný ráčnový klíč na trubky STANLEY®.

SADY OBOUSMĚRNÝCH RÁČNOVÝCH KLÍČŮ

SADY OBOUSMĚRNÝCH RÁČNOVÝCH KLÍČŮ FATMAX®

STANLEY
FATMAX



- Protiskluzové provedení zlepšuje kontakt se šroubem
- 72zubá ráčna s jednozápadkovým mechanismem s 5° krokem / obloukem pro lepší přístup - 15° odsazení
- 12bodová obousměrná ráčna
- Kované z chrom-vanadové oceli odolné proti korozi s hladkou chromovanou povrchovou úpravou a protiskluzovým profilem
- 7dílná: 8 - 10 - 12 - 13 - 14 - 17 - 19 mm
- 12 kusů: 8 - 9 - 10 - 11 - 12 - 13 - 14 - 15 - 16 - 17 - 18 - 19 mm

KÓD	POPIS			
FMMT82848-0	Sada plochých klíčů FATMAX s ráčnou 7 ks	X	10	
FMMT82849-0	Sada plochých klíčů FATMAX s ráčnou 12 ks	X	10	

SADY OBOUSMĚRNÝCH RÁČNOVÝCH KLÍČŮ



- Protiskluzové provedení zlepšuje kontakt se šroubem
- 72zubá ráčna s jednozápadkovým mechanismem s 5° krokem / obloukem pro lepší přístup - 15° odsazení
- 12bodová obousměrná ráčna
- Kované z korozivzdorné chrom-vanadové oceli - chromovaný povrch
- 7dílná: 8 - 10 - 12 - 13 - 14 - 17 - 19 mm
- 12 kusů: 8 - 9 - 10 - 11 - 12 - 13 - 14 - 15 - 16 - 17 - 18 - 19 mm

KÓD	POPIS			
STMT82846-0	Sada obousměrných ráčnových klíčů - 7 kusů	X	8	
STMT82847-0	Sada obousměrných ráčnových klíčů - 12 kusů	X	4	

SADY OBOUSMĚRNÝCH RÁČNOVÝCH KLÍČŮ FATMAX® - KRÁTKÉ

STANLEY
FATMAX



- Protiskluzové provedení zlepšuje kontakt se šroubem
- 72zubá ráčna s jednozápadkovým mechanismem s 5° krokem / obloukem pro lepší přístup - 15° odsazení
- 12bodová očková obousměrná ráčna - 15° odsazení
- Kované z chrom-vanadové oceli odolné proti korozi s hladkou chromovanou povrchovou úpravou a protiskluzovým profilem
- Obsahuje: 8 - 10 - 12 - 13 - 14 - 17 - 19 mm

KÓD	POPIS			
FMMT82900-0	FATMAX Sada obousměrných ráčnových klíčů - KRÁTKÉ 7 kusů	X	16	

SADA OBOUSMĚRNÝCH RÁČNOVÝCH KLÍČŮ FATMAX®

STANLEY
FATMAX



- Protiskluzové provedení zlepšuje kontakt se šroubem
- 12bodová očková obousměrná ráčna - 15° odsazení
- Kované z chrom-vanadové oceli odolné proti korozi s hladkou chromovanou povrchovou úpravou a protiskluzovým profilem
- 7 kusů: 8 - 10 - 12 - 13 - 14 - 17 - 19 mm
- 12 kusů: 8 - 9 - 10 - 11 - 12 - 13 - 14 - 15 - 16 - 17 - 18 - 19 mm

KÓD	POPIS			
FMMT82844-0	Sada očkoplochých klíčů 7 kusů	X	10	
FMMT82845-0	Sada očkoplochých klíčů FATMAX 12 ks	X	10	

OČKOPLOCHÉ KLÍČE



- Protiskluzové provedení zlepšuje kontakt se šroubem
- 12bodová očková obousměrná ráčna - 15° odsazení
- Kované z korozivzdorné chrom-vanadové oceli - chromovaný povrch
- 7 kusů: 8 - 10 - 12 - 13 - 14 - 17 - 19 mm
- 12 kusů: 8 - 9 - 10 - 11 - 12 - 13 - 14 - 15 - 16 - 17 - 18 - 19 mm

KÓD	POPIS			
STMT82842-0	Sada očkoplochých klíčů - 7 kusů	X	8	
STMT82843-0	Sada očkoplochých klíčů - 12 kusů	X	4	

OČKOPLOCHÉ KLÍČE - ESSENTIAL

- 12bodový očkový konec - snadné uchycení matic i šroubů
- 15° plochý klíč - lepší přístup



KÓD	POPIS			
STMT95908-0	Očkoplochý klíč 8 mm	X	8	3253560959081
STMT95787-0	Očkoplochý klíč 9 mm	X	8	3253560957872
STMT95788-0	Očkoplochý klíč 10 mm	X	8	3253560957889
STMT95789-0	Očkoplochý klíč 11 mm	X	8	3253560957896
STMT95790-0	Očkoplochý klíč 12 mm	X	8	3253560957902
STMT95791-0	Očkoplochý klíč 13 mm	X	8	3253560957919
STMT95792-0	Očkoplochý klíč 14 mm	X	8	3253560957926
STMT95909-0	Očkoplochý klíč 15 mm	X	8	3253560959098
STMT95910-0	Očkoplochý klíč 16 mm	X	8	3253560959104
STMT95793-0	Očkoplochý klíč 17 mm	X	8	3253560957933
STMT95911-0	Očkoplochý klíč 18 mm	X	8	3253560959111
STMT95912-0	Očkoplochý klíč 19 mm	X	8	3253560959128

OBOUSMĚRNÉ PROTISKLUZOVÉ RÁČNOVÉ KLÍČE FATMAX®

STANLEY
FATMAX

CHROM VANADOVÁ OCEL

kované z vanadové oceli odolné proti korozi s hladkou chromovanou povrchovou úpravou a protiskluzovým profilem



PROTISKLUZOVÉ PŘEVEDENÍ

Prevence sklouznutí, lepší kontakt se šroubem

72ZUBOVÝ RÁČNOVÝ MECHANISMUS

Umožňuje kroky po 5°, což zajišťuje kapacitu a přesnost utahování v úzkých prostorech

15° plochý konec a konec s očkem

Přináší snadnější přístup

PŘEPÍNAČÍ PÁČKA

Umožňuje snadné použití jednou rukou

12bodové očko

Pro snadné nasazení na matici a šrouby

KÓD	POPIS			
FMMT13081-0	FATMAX Protiskluzový ráčnový klíč 8 mm	X	10	
FMMT13082-0	FATMAX Protiskluzový ráčnový klíč 9 mm	X	10	
FMMT13083-0	FATMAX Protiskluzový ráčnový klíč 10 mm	X	10	
FMMT13084-0	FATMAX Protiskluzový ráčnový klíč 11 mm	X	10	
FMMT13085-0	FATMAX Protiskluzový ráčnový klíč 12 mm	X	10	
FMMT13086-0	FATMAX Protiskluzový ráčnový klíč 13 mm	X	10	
FMMT13087-0	FATMAX Protiskluzový ráčnový klíč 14 mm	X	10	
FMMT13088-0	FATMAX Protiskluzový ráčnový klíč 15 mm	X	10	
FMMT13089-0	FATMAX Protiskluzový ráčnový klíč 16 mm	X	10	
FMMT13094-0	FATMAX Protiskluzový ráčnový klíč 17 mm	X	10	
FMMT13095-0	FATMAX Protiskluzový ráčnový klíč 18 mm	X	10	
FMMT13096-0	FATMAX Protiskluzový ráčnový klíč 19 mm	X	10	



OBOUSMĚRNÝ PROTISKLUZOVÝ RÁČNOVÝ KLÍČ FATMAX® KRÁTKÝ

STANLEY
FATMAX



- Protiskluzové provedení zlepšuje kontakt se šroubem
- 72zubá ráčna s jednozápadkovým mechanismem s 5° krokem / obloukem
- 12bodová očková obousměrná ráčna - odsazení v úhlu 15°
- Plochý konec v úhlu 15° - optimální přístup
- Vyrobeno z chrom-vanadové oceli s matným pochromováním

KÓD	POPIS			
FMMT13097-0	FATMAX Protiskluzový krátký ráčnový klíč 8 mm	X	10	2 5 3 5 6 0 1 3 0 9 7 8
FMMT13098-0	FATMAX Protiskluzový krátký ráčnový klíč 10 mm	X	10	2 5 3 5 6 0 1 3 0 9 8 5
FMMT13109-0	FATMAX Protiskluzový krátký ráčnový klíč 12 mm	X	10	2 5 3 5 6 0 1 3 1 0 9 8
FMMT13111-0	FATMAX Protiskluzový krátký ráčnový klíč 13 mm	X	10	2 5 3 5 6 0 1 3 1 1 1 1
FMMT13112-0	FATMAX Protiskluzový krátký ráčnový klíč 14 mm	X	10	2 5 3 5 6 0 1 3 1 1 2 8
FMMT13113-0	FATMAX Protiskluzový krátký ráčnový klíč 17 mm	X	10	2 5 3 5 6 0 1 3 1 1 3 5
FMMT13115-0	FATMAX Protiskluzový krátký ráčnový klíč 19 mm	X	10	2 5 3 5 6 0 1 3 1 1 5 9

OČKOPLOCHÝ PROTISKLUZOVÝ KLÍČ FATMAX®

STANLEY
FATMAX



- Protiskluzové provedení - prevence sklouznutí, lepší kontakt se šroubem
- 12bodové očko
- 15° odsazení
- Vyrobeno z chrom-vanadové oceli s matným pochromováním

KÓD	POPIS			
FMMT13029-0	Očkoploché protiskluzový klíč FATMAX 6 mm	X	10	2 5 3 5 6 0 1 3 0 2 9 9
FMMT13030-0	Očkoploché protiskluzový klíč FATMAX 7 mm	X	10	2 5 3 5 6 0 1 3 0 3 0 5
FMMT13031-0	Očkoploché protiskluzový klíč FATMAX 8 mm	X	10	2 5 3 5 6 0 1 3 0 3 1 2
FMMT13032-0	Očkoploché protiskluzový klíč FATMAX 9 mm	X	10	2 5 3 5 6 0 1 3 0 3 2 9
FMMT13033-0	Očkoploché protiskluzový klíč FATMAX 10 mm	X	10	2 5 3 5 6 0 1 3 0 3 3 6
FMMT13034-0	Očkoploché protiskluzový klíč FATMAX 11 mm	X	10	2 5 3 5 6 0 1 3 0 3 4 3
FMMT13035-0	Očkoploché protiskluzový klíč FATMAX 12 mm	X	10	2 5 3 5 6 0 1 3 0 3 5 0
FMMT13036-0	Očkoploché protiskluzový klíč FATMAX 13 mm	X	10	2 5 3 5 6 0 1 3 0 3 6 7
FMMT13037-0	Očkoploché protiskluzový klíč FATMAX 14 mm	X	10	2 5 3 5 6 0 1 3 0 3 7 4
FMMT13038-0	Očkoploché protiskluzový klíč FATMAX 15 mm	X	10	2 5 3 5 6 0 1 3 0 3 8 1
FMMT13039-0	Očkoploché protiskluzový klíč FATMAX 16 mm	X	10	2 5 3 5 6 0 1 3 0 3 9 8
FMMT13040-0	Očkoploché protiskluzový klíč FATMAX 17 mm	X	10	2 5 3 5 6 0 1 3 0 4 0 4
FMMT13041-0	Očkoploché protiskluzový klíč FATMAX 18 mm	X	10	2 5 3 5 6 0 1 3 0 4 1 1
FMMT13042-0	Očkoploché protiskluzový klíč FATMAX 19 mm	X	10	2 5 3 5 6 0 1 3 0 4 2 8

PLOCHÉ KLÍČE

SADY PLOCHÝCH KLÍČŮ FATMAX®

STANLEY
FATMAX



- Protiskuzové provedení zlepšuje kontakt se šroubem
- Oboustranný klíč - 2 velikosti na jednom klíči
- 15° odsazení
- Kované z chrom-vanadové oceli odolné proti korozi s hladkou chromovanou povrchovou úpravou a protiskuzovým profilem
- 7 kusů: 6×7, 8×9, 10×11, 12×13, 14×15, 16×17, 18×19 mm
- 12 kusů: 6×7, 8×9, 10×11, 12×13, 14×15, 16×17, 18×19, 20×22, 21×23, 24×26, 25×28, 30×32 mm

KÓD	POPIS			
FMMT82901-0	Sada plochých klíčů FATMAX 7 ks	X	2	2 5 3 5 6 0 1 8 2 9 0 1 8
FMMT82902-0	Sada plochých klíčů FATMAX 12 ks	X	6	2 5 3 5 6 0 1 8 2 9 0 2 5

OBOUSTRANNÝ PLOCHÝ PROTISKLUZOVÝ KLÍČ FATMAX®

STANLEY
FATMAX



- Protiskuzové provedení zlepšuje kontakt se šroubem
- Oboustranný klíč - 2 velikosti na jednom klíči
- 15° odsazení
- Vyrobeno z chrom-vanadové oceli s matným pochromováním



KÓD	POPIS			
FMMT13062-0	Oboustranný plochý protiskuzový klíč FATMAX 6 × 7 mm	X	10	2 5 3 5 6 0 1 3 0 6 2 6
FMMT13065-0	Oboustranný plochý protiskuzový klíč FATMAX 8 × 9 mm	X	10	2 5 3 5 6 0 1 3 0 6 5 7
FMMT13066-0	Oboustranný plochý protiskuzový klíč FATMAX 10 × 11 mm	X	10	2 5 3 5 6 0 1 3 0 6 6 4
FMMT13067-0	Oboustranný plochý protiskuzový klíč FATMAX 12 × 13 mm	X	10	2 5 3 5 6 0 1 3 0 6 7 1
FMMT13068-0	Oboustranný protiskuzový klíč FATMAX 14 × 15 mm	X	10	2 5 3 5 6 0 1 3 0 6 8 8
FMMT13069-0	Oboustranný protiskuzový klíč FATMAX 16 × 17 mm	X	10	2 5 3 5 6 0 1 3 0 6 9 5
FMMT13070-0	Oboustranný plochý protiskuzový klíč FATMAX 18 × 19 mm	X	10	2 5 3 5 6 0 1 3 0 7 0 1
FMMT13071-0	Oboustranný plochý protiskuzový klíč FATMAX 20 × 22 mm	X	10	2 5 3 5 6 0 1 3 0 7 1 8
FMMT13072-0	Oboustranný plochý protiskuzový klíč FATMAX 21 × 23 mm	X	4	2 5 3 5 6 0 1 3 0 7 2 5
FMMT13073-0	Oboustranný plochý protiskuzový klíč FATMAX 24 × 27 mm	X	4	2 5 3 5 6 0 1 3 0 7 3 2
FMMT13074-0	Oboustranný plochý protiskuzový klíč FATMAX 25 × 28 mm	X	4	2 5 3 5 6 0 1 3 0 7 4 9
FMMT13077-0	Oboustranný plochý protiskuzový klíč FATMAX 30 × 32 mm	X	4	2 5 3 5 6 0 1 3 0 7 7 0

RÁČNOVÉ KLÍČE

RÁČNOVÝ KLÍČ



- 72zubá ráčna s mechanizmem jedné západky s 5° přírůstkem/obloukovým výkyvem pro lepší přístup.
- Kované z chrom-vanadiové oceli odolné proti korozi s vysoce chromovanou povrchovou úpravou, která zajišťuje pevnost a odolnost

KÓD	POPIS			
STMT89908-0	Ráčnový klíč 8 mm	X	10	3253560899080
STMT89909-0	Ráčnový klíč 9 mm	X	10	3253560899097
STMT89910-0	Ráčnový klíč 10 mm	X	10	3253560899103
STMT89911-0	Ráčnový klíč 11 mm	X	10	3253560899110
STMT89912-0	Ráčnový klíč 12 mm	X	10	3253560899127
STMT89913-0	Ráčnový klíč 13 mm	X	10	3253560899134
STMT89914-0	Ráčnový klíč 14 mm	X	10	3253560899141
STMT89915-0	Ráčnový klíč 15 mm	X	10	3253560899158
STMT89916-0	Ráčnový klíč 16 mm	X	10	3253560899165
STMT89917-0	Ráčnový klíč 17 mm	X	10	3253560899172
STMT89918-0	Ráčnový klíč 18 mm	X	10	3253560899189
STMT89919-0	Ráčnový klíč 19 mm	X	10	3253560899196



NASTAVITELNÉ KLÍČE

FATMAX® RYCHLONASTAVITELNÝ KLÍČ Z DVOJÍHO MATERIÁLU

STANLEY
FATMAX



ZÚŽENÉ A ŠIROKÉ ČELISTI
Umožňují práci i ve stísněných prostorech

POVRCHOVÁ ÚPRAVA ČERNÝ FOSFÁT
Vyšší výkon a odolnost

RUKOJEŤ ZE DVOU MATERIÁLŮ
Zaručené komfortní použití a maximální kontrola

15° ODSAZENÍ
Paralelní čelisti v úhlu 15° poskytují pevné uchopení a maximální dosah

STUPNICE METRICKÁ/V PALCÍCH
Maximalizace utahování



RYCHLE STAVITELNÝ MECHANISMUS
Poskytuje rychlé a přesné nastavení

KÓD	POPIS			
FMHT13125-0	FATMAX Nastavitelný klíč bimat 150×24 mm	X	2	
FMHT13126-0	FATMAX Nastavitelný klíč bimat 200×29 mm	X	2	
FMHT13127-0	FATMAX Nastavitelný klíč bimat 250×33 mm	X	2	
FMHT13128-0	FATMAX Nastavitelný klíč bimat 300×38 mm	X	2	

NASTAVITELNÝ KLÍČ KOVOVÝ



- Paralelní čelisti v úhlu 15° poskytují pevné uchopení a maximální dosah
- Stupnice metrická / v palcích - maximalizace utahování

KÓD	POPIS			
STHT13121-0	Nastavitelný klíč 150 × 19 mm	X	2	
STHT13122-0	Nastavitelný klíč 200 × 24 mm	X	2	
STHT13123-0	Nastavitelný klíč 250 × 29 mm	X	2	
STHT13156-0	Nastavitelný klíč 300 × 36 mm	X	2	

NASTAVITELNÝ KLÍČ - BI-MATERIÁL



15° ODSAZENÍ
Paralelní čelisti v úhlu 15° poskytují pevné uchopení a maximální dosah

RUKOJEŽ ZE DVOU MATERIÁLŮ
Zaručené komfortní použití a maximální kontrola

STUPNICE METRICKÁ/V PALCÍCH
Maximalizace utahování

KÓD	POPIS			
0-90-947	Nastavitelný klíč bimat 150 × 26 mm	X	2	
0-90-948	Nastavitelný klíč bimat 200 × 31 mm	X	2	
0-90-949	Nastavitelný klíč bimat 250 × 36 mm	X	2	
0-90-950	Nastavitelný klíč bimat 300 × 40 mm	X	2	

NASTAVITELNÝ KLÍČ FATMAX®

STANLEY
FATMAX



- Chrom-vanadová ocel
- Ergonomická rukojeť
- Korozivzdorná chromová povrchová úprava

KÓD	POPIS			
0-95-872	FATMAX Nastavitelný klíč 150 × 26 mm	X	4	
0-95-873	FATMAX Nastavitelný klíč 200 × 31 mm	X	4	
0-95-874	FATMAX Nastavitelný klíč 250 × 37 mm	X	4	
0-84-540	FATMAX Nastavitelný klíč 300 × 43 mm	X	4	
0-95-876	FATMAX Nastavitelný klíč 375 × 48 mm	X	4	

SAMOUTAHOVACÍ RÁČNOVÝ KLÍČ



- Není nutné sundávat při utahování nebo povolování
- Snadno se přizpůsobí požadované velikosti v rámci rozsahu
- Velkoryse dimenzovaná rukojeť z bimateriálu pro větší pohodlí a výkon

KÓD	POPIS			
4-87-988	Samoutahovací ráčnový klíč 8 - 14 mm	X	10	
4-87-989	Samoutahovací ráčnový klíč 13 - 19 mm	X	10	
4-87-990	Samoutahovací ráčnový klíč 17 - 24 mm	X	10	

RÁČNY

RÁČNA 120Z FATMAX®

**STANLEY
FATMAX**



- 120zubá ráčna - s dvožápadkovým mechanizmem pro 2x lepší přístup ve stísněných prostorech při srovnání s tradiční 60zubou ráčnou
- Nízkoprofilová přepínací páčka - brání náhodnému přepnutí a umožňuje jednoduchou obsluhu jednou rukou
- Rychloupínací mechanismus pro rychlou výměnu nástrčné hlavice
- Rukojeti ze dvou materiálů pro lepší úchop, komfort a kontrolu

KÓD	POPIS			
FMMT82676-0	FATMAX ráčna 1/4" 120Z	X	4	
FMMT82677-0	FATMAX ráčna 3/8" 120Z	X	4	
FMMT82678-0	FATMAX ráčna 1/2" 120Z	X	8	

RÁČNA 72Z



- 72zubá ráčna - jemné ozubení umožňuje krok o 5°
- Nízkoprofilová přepínací páčka - brání náhodnému přepnutí a umožňuje jednoduchou obsluhu jednou rukou
- Rychloupínací mechanismus pro rychlou výměnu nástrčné hlavice
- Rukojeti ze dvou materiálů pro lepší úchop, komfort a kontrolu

KÓD	POPIS			
STMT82663-0	Ráčna 1/4" 72Z	X	12	
STMT82664-0	Ráčna 3/8" 72Z	X	12	
STMT82665-0	Ráčna 1/2" 72Z	X	8	

SADA RÁČNY A NÁSTRČNÝCH HLAVIC FATMAX 1/4" 120Z

**STANLEY
FATMAX**



- 120zubá ráčna - s dvožápadkovým mechanizmem pro 2x lepší přístup ve stísněných prostorech při srovnání s tradiční 60zubou ráčnou
- Nízkoprofilová přepínací páčka - brání náhodnému přepnutí a umožňuje obsluhu jednou rukou
- Rychloupínací mechanismus pro rychlou výměnu nástrčné hlavice
- Rukojeti ze dvou materiálů pro lepší úchop, komfort a kontrolu
- Obsahuje:
Ráčnu 1/4" 120Z
Nástrčné hlavice 1/4" (12bodové): 5,5 - 6 - 7 - 8 - 9 - 10 - 11 - 12 - 13 - 14 mm
Držák bitů 1/4"
Bity 1/4": PH0 - PH1 - PH2 – Plochý 3,5 - 4,5 - 8 – Torx 15 - 20 - 25 - 30

KÓD	POPIS			
FMMT82679-0	Sada ráčny a nástrčných hlavic FATMAX 1/4" 120Z	X	8	

SADA RÁČNY A NÁSTRČNÝCH HLAVIC 1/4" 72Z 11 KS



- 72zubá ráčna - jemné ozubení umožňuje krok o 5°
- Rukojeti ze dvou materiálů pro lepší úchop, komfort a kontrolu
- 12bodové nástrčné hlavice
- Obsahuje:
Ráčnu 1/4" 72Z
Nástrčné hlavice 1/4" (12bodové): 5,5 - 6 - 7 - 8 - 9 - 10 - 11 - 12 - 13 - 14 mm

KÓD	POPIS			
STMT82666-0	Sada ráčny a nástrčných hlavic 1/4" 72Z 11 ks	X	8	3 253560 826666

SADA RÁČNY A NÁSTRČNÝCH HLAVIC FATMAX 3/8" 120Z

STANLEY
FATMAX



- 120zubá ráčna - s dvojjápadkovým mechanizmem pro 2x lepší přístup ve stisněných prostorech při srovnání s tradiční 60zubou ráčnou
- Nízkoprofilová přepínací páčka - brání náhodnému přepnutí a umožňuje obsluhu jednou rukou
- Rychloupínací mechanismus pro rychlou výměnu nástrčné hlavice
- Rukojeti ze dvou materiálů pro lepší úchop, komfort a kontrolu
- Obsahuje:
Ráčnu 3/8" 120Z
Nástrčné hlavice 1/4" (12bodové): 8 - 9 - 10 - 11 - 12 - 13 - 14 - 15 - 16 - 17 mm
Držák bitů 3/8" na 1/4" bity
Bity 1/4": PH0 - PH1 - PH2 – Ploché 3,5 - 4,5 - 8 – Torx 15 - 20 - 25 - 30

KÓD	POPIS			
FMMT82680-0	Sada ráčny a nástrčných hlavic FATMAX 3/8" 120Z	X	2	3 253560 826802

SADA RÁČNY A NÁSTRČNÝCH HLAVIC 3/8" 72Z 11 KS



- 72zubá ráčna - jemné ozubení umožňuje krok o 5°
- Rukojeti ze dvou materiálů pro lepší úchop, komfort a kontrolu
- 12bodový profil - na setu pro nástrčné hlavice
- Obsahuje:
Ráčnu 3/8" 72Z
Nástrčné hlavice 3/8" (12bodové): 8 - 9 - 10 - 11 - 12 - 13 - 14 - 15 - 16 - 17 mm

KÓD	POPIS			
STMT82670-0	Sada ráčny a nástrčných hlavic 3/8" 72Z 11 ks	X	8	3 253560 826703

SADA RÁČNY A NÁSTRČNÝCH HLAVIC FATMAX 1/2" 120Z

STANLEY
FATMAX



- 120zubá ráčna - s dvojjápadkovým mechanizmem pro 2x lepší přístup ve stísněných prostorech při srovnání s tradiční 60zubou ráčnou
- Nízkoprofilová přepínací páčka - brání náhodnému přepnutí a umožňuje obsluhu jednou rukou
- Rychloupínací mechanismus pro rychlou výměnu nástrčné hlavice
- Rukojeti ze dvou materiálů pro lepší úchop, komfort a kontrolu

· Obsahuje:

Ráčnu 1/2" 120Z

Nástrčné hlavice 1/2" (12bodové): 13 - 14 - 15 - 16 - 17 - 18 - 19 - 22 - 24 mm

Držák bitů 1/2" na 5/16" bity

Bity 5/16": PH0 - PH1 - PH2 – Plochý 3,5 - 4,5 - 8 – Torx 15 - 20 - 25 - 30

KÓD	POPIS			
FMMT82681-0	Sada ráčny a nástrčných hlavic FATMAX 1/2" 120Z	X	4	

SADA RÁČNY A NÁSTRČNÝCH HLAVIC 1/2" 72Z 10 KS



- 72zubá ráčna - jemné ozubení umožňuje krok o 5°
- Rukojeti ze dvou materiálů pro lepší úchop, komfort a kontrolu
- 12bodový profil - na setu pro nástrčné hlavice

· Obsahuje:

Ráčnu 1/2" 72Z

Nástrčné hlavice 1/2" (12bodové): 13 - 14 - 15 - 16 - 17 - 18 - 19 - 22 - 24 mm

KÓD	POPIS			
STMT82671-0	Sada ráčny a nástrčných hlavic 1/2" 72Z 10 ks	X	4	

SADA OTOČNÉ CHROMOVÉ RÁČNY - 1/4" & 3/8"



- Normální ráčna - otočná rukojeť pro přepnutí na rychlou
- Jednoduché použití horního přepínače
- Zákaznický přívětivé balení „Vyzkoušej mne“
- 1/4" ráčna + 4 mm, 5 mm, 5,5 mm, 6 mm, 7 mm, 8 mm, 9 mm, 10 mm, 11 mm, 13 mm sada nástrčných hlavic (sada 11 ks)
- 3/8" ráčna + 10 mm, 11 mm, 12 mm, 13 mm, 14 mm, 15 mm, 17 mm, 19 mm sada nástrčných hlavic (sada 9 ks)

KÓD	POPIS			
0-94-606	Sada otočné chromové ráčny 9 ks	X	4	3253560946067
0-94-607	Sada otočné chromové ráčny 11 ks	X	4	3253560946074

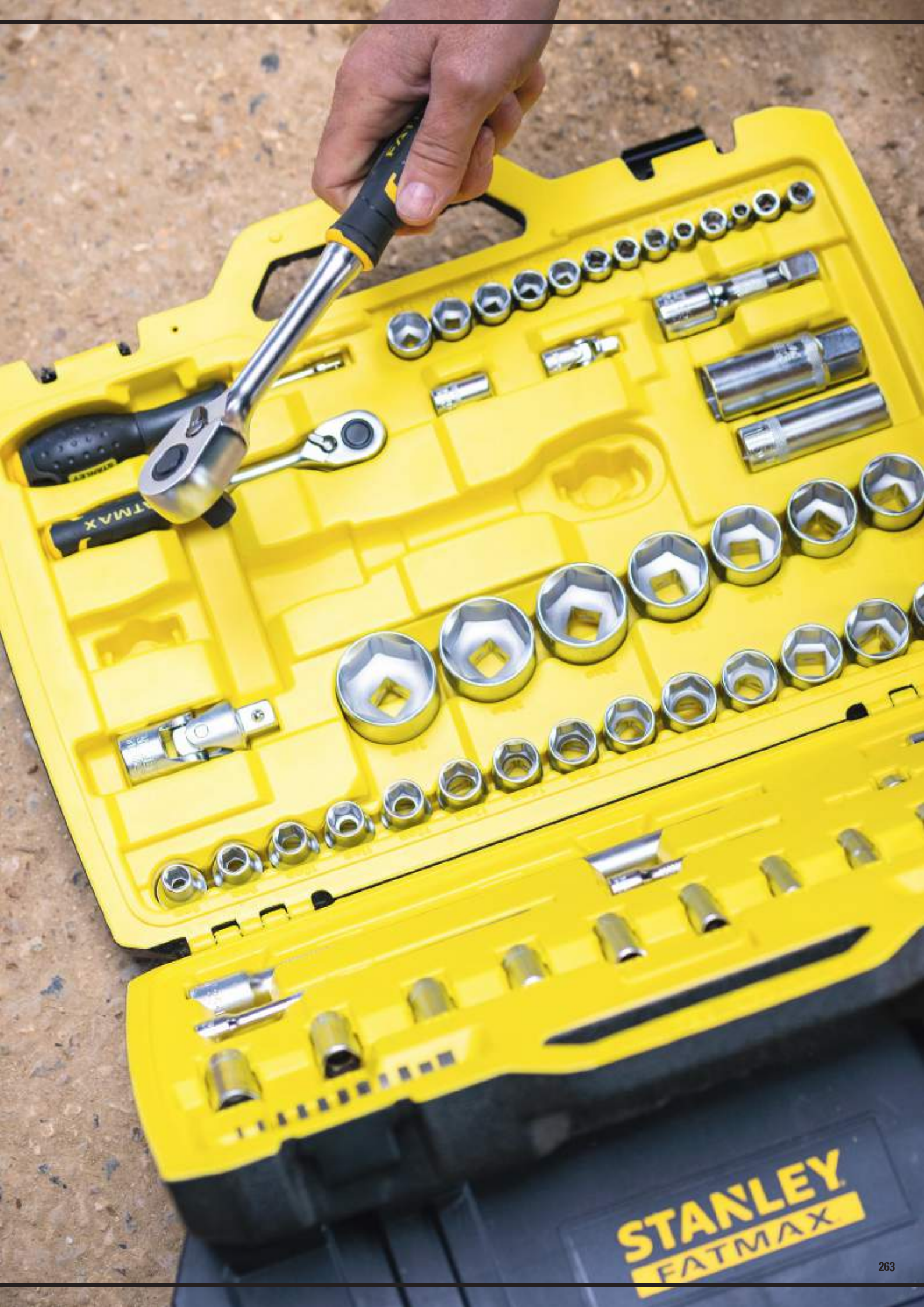

STANLEY
FATMAX

SADY NÁSTRČNÝCH HLAVIC 1/4"

SADA RÁČEN A NÁSTRČNÝCH HLAVIC FATMAX 1/4" 42 KS

STANLEY
FATMAX



- Obsahuje:
- Ráčnu 1/4" 120Z
- Nástrčné hlavice 1/4" (6bodový profil): 4 - 4,5 - 5 - 5,5 - 6 - 7 - 8 - 9 - 10 - 11 - 12 - 13 - 14 mm
- Nástavce 1/4": 3" - 6"
- Kardan 1/4"
- Držák bitů 1/4"
- Ráčnový šroubovák 1/4"
- Vratidlo 1/4"
- Bity 1/4": PZ1 - PZ2 - PZ3 - PH1 - PH2 - PH3 - Hex: 3 - 4 - 5 - 6 - 7 - Torx 10 - 15 - 20 - 25 - 27 - 30 - 40 - Ploché: 4 - 5 - 6 - 7

KÓD	POPIS			
FMMT82683-1	Sada ráčen a nástrčných hlavíc FATMAX 1/4" 42 ks	-	6	

SADA RÁČEN A NÁSTRČNÝCH HLAVIC FATMAX 1/4" 38 KS



- Obsahuje:
- Ráčnu 1/4" 72Z
- Nástrčné hlavice 1/4" (6bodový profil): 5,5 - 6 - 7 - 8 - 9 - 10 - 11 - 12 - 13 - 14 mm
- Nástavce 1/4": 3" - 6"
- Držák bitů 1/4"
- Ráčnový šroubovák 1/4"
- Bity 1/4": PZ1 - PZ2 - PZ3 - PH1 - PH2 - PH3 - Hex 3 - 4 - 5 - 6 - 7 - Torx 10 - 15 - 20 - 25 - 27 - 30 - 40 - Slot 4 - 5 - 6 - 7
- Kardan 1/4"

KÓD	POPIS			
STMT82828-1	Sada ráčen a nástrčných hlavíc FATMAX 1/4" 38 ks	-	4	

KOMPAKTNÍ SADA RÁČEN A NÁSTRČNÝCH HLAVIC 1/4" 37 KS



- Kompaktní kazeta pro snadnou přepravu a uskladnění
- Obsahuje:
- Ráčnu 1/4" 72Z
- Nástrčné hlavice 1/4" (12bodové): 4 - 4,5 - 5 - 6 - 7 - 8 - 9 - 10 - 11 - 12 - 13 - 14 mm
- Nástavce 1/4": 3"
- Držák bitů 1/4"
- Bity 1/4": PZ1 - PZ2 - PZ3 - PH1 - PH2 - PH3 - Hex 3 - 4 - 5 - 6 - 7 - Torx 10 - 15 - 20 - 25 - 27 - 30 - 40 - Ploché 4 - 5 - 6 - 7

KÓD	POPIS			
STMT82672-0	Kompaktní sada ráčen a nástrčných hlavíc 1/4" 37 ks	X	5	

SADY NÁSTRČNÝCH HLAVIC 3/8"

SADA RÁČEN A NÁSTRČNÝCH HLAVIC FATMAX 3/8" 49 KS

STANLEY
FATMAX



- Obsahuje:
- Ráču 3/8" 120Z
- Nástrčné hlavice 3/8" (6bodový profil): 8 - 9 - 10 - 11 - 12 - 13 - 14 - 15 - 16 - 17 - 18 - 19 - 20 - 21 - 22 - 23 - 24 mm
- Nástavce 3/8": 3" - 6"
- Vratidlo 3/8"
- Kardan 3/8"
- Držák bitů 3/8" na 1/4" bity
- Hlavice na zapalovací svíčky 3/8": 16 - 21 mm
- Ráčnový šroubovák 1/4"
- Držák bitů 1/4"
- Bity 1/4": PZ1 - PZ2 - PZ3 - PH1 - PH2 - PH3 - Hex 3 - 4 - 5 - 6 - 7 - Torx 10 - 15 - 20 - 25 - 27 - 30 - 40 - Ploché 4 - 5 - 6 - 7

KÓD	POPIS			
FMMT82684-1	Sada ráčen a nástrčných hlavíc FATMAX 3/8" 49 ks	-	2	

SADA RÁČEN A NÁSTRČNÝCH HLAVIC FATMAX 3/8" 45 KS



- Obsahuje:
- Ráču 3/8" 72Z
- Nástrčné hlavice 3/8" (6bodový profil): 8 - 10 - 11 - 12 - 13 - 14 - 15 - 16 - 17 - 18 - 19 - 20 - 21 - 22 mm
- Nástavce 3/8": 3" - 5"
- Kardan 3/8"
- Držák bitů 3/8" na 1/4" bity
- Hlavice na zapalovací svíčky 3/8": 16 - 21 mm
- Ráčnový šroubovák 1/4"
- Držák bitů 1/4"
- Bity 1/4": PZ1 - PZ2 - PZ3 - PH1 - PH2 - PH3 - Hex 3 - 4 - 5 - 6 - 7 - Torx 10 - 15 - 20 - 25 - 27 - 30 - 40 - Ploché 4 - 5 - 6 - 7

KÓD	POPIS			
STMT82829-1	Sada ráčen a nástrčných hlavíc 3/8" 45 ks	-	2	



SADA NÁSTRČNÝCH HLAVIC S RÁČNOU 1/2"

SADA RÁČEN A NÁSTRČNÝCH HLAVIC FATMAX 1/2" 26 KS

STANLEY
FATMAX



- Obsahuje:
Ráču 1/2" 120Z
Nástrčné hlavice 1/2" (6bodový profil): 8 - 9 - 10 - 11 - 12 - 13 - 14 - 15 - 16 - 17 - 18 - 19 - 20 - 21 - 22 - 23 - 24 - 27 - 30 - 32 - 34 mm
Nástavce 1/2": 3" - 10"
Vratidlo 1/2"
Kardan 1/2"

KÓD	POPIS			
FMMT82685-1	Sada ráčen a nástrčných hlavíc FATMAX 1/2" 26 ks	-	2	3 253561 826856

SADA RÁČEN A NÁSTRČNÝCH HLAVIC 1/2" 24 KS



- Obsahuje:
Ráču 1/2" 72Z
Nástrčné hlavice 1/2" (6bodový profil): 8 - 9 - 10 - 11 - 12 - 13 - 14 - 15 - 16 - 17 - 18 - 19 - 20 - 21 - 22 - 23 - 24 - 27 - 30 - 32 mm
Nástavce 1/2": 3"-10"
Kardan 1/2"

KÓD	POPIS			
STMT82830-1	Sada ráčen a nástrčných hlavíc 1/2" 24 ks	-	3	3 253561 828300



SMÍŠENÉ RÁČNOVÉ SADY

KOMBINOVANÁ SADA FATMAX 1/4" + 1/2" 49 KS

STANLEY
FATMAX



- Obsahuje:
- Ráčnu 1/4" 120Z
- Nástrčné hlavice 1/4" (6bodový profil): 4 - 4,5 - 5 - 5,5 - 6 - 7 - 8 - 9 - 10 - 11 - 12 - 13 - 14 mm
- Nástavce 1/4": 3" - 6"
- Kardan 1/4"
- Vratidlo 1/4", Ráčnu 1/2" 120Z, Nástavce 1/2": 3" - 10"
- Nástrčné hlavice 1/2" (6bodový profil): 10 - 11 - 12 - 13 - 14 - 15 - 16 - 17 - 18 - 19 - 21 - 22 - 24 mm
- Kardan 1/2"
- Vratidlo 1/2"
- Očkoploché kľíče: 6 - 7 - 8 - 9 - 10 - 11 - 12 - 13 - 14 - 15 - 16 - 17 - 18 - 19 mm

KÓD	POPIS			
FMMT82827-1	Kombinovaná sada FATMAX 1/4" + 1/2" 49 ks	-	2	3 11253561 828270

KOMBINOVANÁ SADA 1/4" + 1/2" 41 KS



- Obsahuje:
- Ráčnu 1/4" 72Z
- Nástrčné hlavice 1/4" (6bodový profil): 5,5 - 6 - 7 - 8 - 9 - 10 - 11 - 12 - 13 - 14 mm
- Nástavce 1/4": 3" - 6"
- Kardan 1/4"
- Ráčnu 1/2" 72Z
- Nástrčné hlavice 1/2" (6bodové): 10 - 11 - 12 - 13 - 14 - 15 - 16 - 17 - 18 - 19 - 21 - 22 - 24 mm
- Nástavce 1/2": 3" - 10"
- Kardan 1/2"
- Očkoploché kľíče: 8 - 10 - 11 - 12 - 13 - 14 - 16 - 17 - 18 - 19 mm

KÓD	POPIS			
STMT82832-1	Kombinovaná sada 1/4" + 1/2" + Očkoploché kľíče 41 ks	-	2	3 11253561 828324

KOMBINOVANÁ SADA 1/4" + 1/2" 175 KS



Všetchny díly se dodávají v tvarovaném plastovém kufříku

- 1/4" Nástrčnou hlavici 4 mm
- 1/4" Nástrčnou hlavici 5 mm
- 1/4" Nástrčnou hlavici 6mm
- 1/4" Nástrčnou hlavici 7mm
- 1/4" Nástrčnou hlavici 8mm
- 1/4" Nástrčnou hlavici 9mm
- 1/4" Nástrčnou hlavici 10mm
- 1/4" Nástrčnou hlavici 11mm
- 1/4" Nástrčnou hlavici 12mm
- 1/4" Nástrčnou hlavici 13mm
- 1/4" Nástrčnou hlavici 14mm
- 1/2" Nástrčnou hlavici 15 mm
- 1/2" Nástrčnou hlavici 16 mm
- 1/2" Nástrčnou hlavici 17mm
- 1/2" Nástrčnou hlavici 19mm
- 1/2" Nástrčnou hlavici 20mm
- 1/2" Nástrčnou hlavici 21mm
- 1/2" Nástrčnou hlavici 22mm
- 1/2" Nástrčnou hlavici 24mm
- 1/2" Nástrčnou hlavici 27mm
- Očkoplochý kľíč 6 mm
- Očkoplochý kľíč 8 mm
- Očkoplochý kľíč 10 mm
- Očkoplochý kľíč 12 mm
- Očkoplochý kľíč 13 mm
- Očkoplochý kľíč 14 mm
- Očkoplochý kľíč 15 mm
- Očkoplochý kľíč 17 mm
- Očkoplochý kľíč 18 mm
- Očkoplochý kľíč 19 mm
- 5mm maticový utahovák
- 5,5mm maticový utahovák
- 6mm maticový utahovák
- 7mm maticový utahovák
- 8mm maticový utahovák
- 9mm maticový utahovák
- 10mm maticový utahovák
- 11mm maticový utahovák
- 12mm maticový utahovák
- 13mm maticový utahovák
- 1/4" Spojka
- 1/2" Nástrčná hlavice na zapalovací svíčky 16 mm
- 1/2" Nástrčná hlavice na zapalovací svíčky 21 mm
- 1/4" Šroubovací rukojeti
- 1/4" Prodlužovací nástavec 2"
- 1/4" Prodlužovací nástavec 4"
- 1/2" Prodlužovací nástavec 5"
- 1/4" Vratidlo s posuvnou pákou
- 1/4" Kardan
- 10ks set bitů 25 mm
- 10ks set bitů 25 mm
- 10ks set bitů 25 mm
- 10ks set bitů 25 mm
- 10ks set bitů 25 mm
- 11ks set bitů 25 mm
- 11ks set bitů 25 mm
- 9ks set bitů 25 mm
- 10ks set bitů 25 mm
- 10ks set bitů 25 mm
- Magnetický držák nástavců 80 mm
- Adaptér hlavice 1/2" x 3/8" M
- 1/4" Nástrčná hlavice - TORX-14E-4
- 1/4" Nástrčná hlavice - TORX-14E-5
- 1/4" Nástrčná hlavice - TORX-14E-6
- 1/4" Nástrčná hlavice - TORX-14E-7
- 1/4" Nástrčná hlavice - TORX-14E-8
- 3/8" Nástrčná hlavice - TORX-38E-10
- 3/8" Nástrčná hlavice - TORX-38E-11
- 3/8" Nástrčná hlavice - TORX-38E-12
- 3/8" Nástrčná hlavice - TORX-38E-14
- 3/8" Nástrčná hlavice - TORX-38E-16
- 3/8" Nástrčná hlavice - TORX-38E-18
- 1/2" Nástrčná hlavice - TORX-12E-20
- 1/2" Nástrčná hlavice - TORX-12E-22
- Skládací sada šestihránná 8 ks 1,5 mm - 8 mm Stanley STHT71800
- 1/4" Ráčna 72Z s rukojeti
- 1/2" Ráčna 72Z s rukojeti

KÓD	POPIS			
STMT17380-1	1/4" + 1/2" + CW + HEX KLÍČE + SADA BITŮ - 175 ks	-	2	3253561173806

SADA HLAVIC FATMAX 1/4" + 1/2" 81 KS

STANLEY
FATMAX



- Obsahuje:
- Ráču 1/4": 120Z
- 1/4" Nástrčné hlavice (6bodové): 4 - 4,5 - 5 - 5,5 - 6 - 7 - 8 - 9 - 10 - 11 - 12 - 13 - 14 mm
- Dlouhé nástrčné hlavice 1/4" (6bodové): 4 - 5 - 6 - 7 - 8 - 9 - 10 - 11 - 12 - 13 - 14 mm
- Prodloužení 1/4": 3" - 6"
- Kardan 1/4"
- Držák bitů 1/4"
- Šroubovací rukojeť 1/4"
- Vratidlo 1/4"
- Bity 1/4": PZ1 - PZ2 - PZ3 - PH1 - PH2 - PH3 - 6 str. 3 - 4 - 5 - 6 - 7 - Torx 10 - 15 - 20 - 25 - 27 - 30 - 40 - Slot 4 - 5 - 6 - 7
- Ráčna 1/2" 120Z
- 1/2" Nástrčné hlavice (6bodové): 8 - 10 - 11 - 12 - 13 - 14 - 15 - 16 - 17 - 18 - 19 - 20 - 21 - 22 - 23 - 24 - 27 - 30 - 32 - 34 mm
- Hlavice na zapalovací svíčky 1/2": 16 - 21 mm
- Prodloužení 1/2": 3" - 5"
- Vratidlo 1/2"
- Kardan 1/2"

KÓD	POPIS			
FMMT82826-1	Sada hlavíc FATMAX 1/4" + 1/2" 81 ks	-	2	

SADA HLAVIC FATMAX 1/4" + 1/2" 72 KS



- Obsahuje:
- Ráču 1/4" 72Z
- Nástrčné hlavice 1/4" (6bodové): 5,5 - 6 - 7 - 8 - 9 - 10 - 11 - 12 - 13 - 14 mm
- Dlouhé hlavice 1/4" (6bodové): 6 - 7 - 8 - 9 - 10 - 11 - 12 - 13 - 14 mm
- Nástavce 1/4": 3" - 6"
- Kardan 1/4"
- Držák bitů 1/4"
- Šroubovací rukojeť 1/4"
- Bity 1/4": PZ1 - PZ2 - PZ3 - PH1 - PH2 - PH3 - Hex 3 - 4 - 5 - 6 - 7 - Torx 10 - 15 - 20 - 25 - 27 - 30 - 40 - Ploché 4 - 5 - 6 - 7
- Ráču 1/2" 72Z
- Hlavice 1/2" (6bodové): 8 - 10 - 11 - 12 - 13 - 14 - 15 - 16 - 17 - 18 - 19 - 20 - 21 - 22 - 23 - 24 - 27 - 30 - 32 mm
- Hlavice na zapalovací svíčky 1/2": 16 - 21 mm
- Nástavce 1/2": 3" - 10"
- Kardan 1/2"

KÓD	POPIS			
STMT82831-1	Sada hlavíc FATMAX 1/4" + 1/2" 72 ks	-	2	

SADA HLAVIC 1/4"& 1/2" - 96 KS



- 1/2" Hlavice x 16
- 1/2" Ráčna x1
- 1/2" SPK 21 mm x1
- 1/2" SPK 16 mm x1
- 1/2" Prodloužení 250 mm x1
- Adaptér 3cestný 38F12M x1
- 1/2" Kardan x1
- 1/2" 6b Hluboké hlavice x 8
- 1/4" Ráčna x1
- 1/4" Šroubovací rukojeť x1
- Bity (1/4") x41
- 1/4" Prodloužení 100 mm x1
- 1/2" 6b hlavice x 14
- 1/4" Adaptér na bity x1
- 1/4" Kardan x1
- 1/4" Vratidlo x1
- 1/2" 6b hluboké hlavice x 5

KÓD	POPIS			
STMT17379-1	Sada hlavíc FATMAX 1/4" + 1/2" 96 ks	-	2	

1/2" NÁSTRČNÉ HLAVICE MAXIDRIVE

FATMAX® 1/2" NÁSTRČNÉ HLAVICE MAXIDRIVE X-PROFIL

**STANLEY
FATMAX**

PROFIL MAXIDRIVE
Maximalizuje kontakt mezi
hlavicí a maticí/šroubem

**ZÚŽENÁ KONSTRUKCE
NÁSTRČNÉ ČÁSTI**
Uspodňuje použití ve
stísněných prostorech

VROBKOVÁNÍ
Snazší uchopení
a použití hlavice



VIDITELNÉ ROZMĚRY
Pro snadnou identifikaci
velikosti hlavice

KÓD	POPIS			
FMMT17227-0	FATMAX 1/2" Hlavice 6b 8 mm	X	6	
FMMT17228-0	FATMAX 1/2" Hlavice 6b 9 mm	X	6	
FMMT17229-0	FATMAX 1/2" Hlavice 6b 10 mm	X	6	
FMMT17230-0	FATMAX 1/2" Hlavice 6b 11 mm	X	6	
FMMT17231-0	FATMAX 1/2" Hlavice 6b 12 mm	X	6	
FMMT17232-0	FATMAX 1/2" Hlavice 6b 13 mm	X	6	
FMMT17233-0	FATMAX 1/2" Hlavice 6b 14 mm	X	6	
FMMT17234-0	FATMAX 1/2" Hlavice 6b 15 mm	X	6	
FMMT17235-0	FATMAX 1/2" Hlavice 6b 16 mm	X	6	
FMMT17236-0	FATMAX 1/2" Hlavice 6b 17 mm	X	6	
FMMT17237-0	FATMAX 1/2" Hlavice 6b 18 mm	X	6	
FMMT17238-0	FATMAX 1/2" Hlavice 6b 19 mm	X	6	
FMMT17239-0	FATMAX 1/2" Hlavice 6b 20 mm	X	4	
FMMT17240-0	FATMAX 1/2" Hlavice 6b 21 mm	X	4	
FMMT17241-0	FATMAX 1/2" Hlavice 6b 22 mm	X	4	
FMMT17242-0	FATMAX 1/2" Hlavice 6b 23 mm	X	4	
FMMT17243-0	FATMAX 1/2" Hlavice 6b 24 mm	X	4	
FMMT17244-0	FATMAX 1/2" Hlavice 6b 27 mm	X	4	
FMMT17245-0	FATMAX 1/2" Hlavice 6b 30 mm	X	2	
FMMT17246-0	FATMAX 1/2" Hlavice 6b 32 mm	X	2	
FMMT17247-0	FATMAX 1/2" Hlavice 6b 34 mm	X	2	

KÓD	POPIS	
FMMT17093-0	FATMAX 1/2" Sada hlavice 14, 15, 16 mm	3253560170936
FMMT17094-0	FATMAX 1/2" Sada hlavice 17, 18, 19 mm	3253560170943
FMMT17095-0	FATMAX 1/2" Sada hlavice 21, 22, 24 mm	3253560170950

PŘÍSLUŠENSTVÍ 1/2"

PRODLOUŽENÍ NÁSTRČNÝCH HLAVIC FATMAX® 1/2"

**STANLEY
FATMAX**

· Lepší dosah na špatně přístupných místech



KÓD	POPIS			
FMMT25123-0	Prodloužení FATMAX 1/2" 75 mm	X	4	
FMMT25122-0	Prodloužení FATMAX 1/2" 152 mm	X	4	

KARDAN FATMAX® 1/2"

STANLEY
FATMAX



· Lepší dosah a svoboda pohybu během ráčnování

KÓD	POPIS			
FMMT17999-0	Kardan FATMAX 1/2"	X	4	3 253560 179991

1/2" UNIVERZÁLNÍ KARDAN



· Otáčí se v plném rozsahu 360 stupňů a také se kýve dopředu a dozadu v rozsahu 90 stupňů.

KÓD	POPIS			
STMT86411-0	1/2" univerzální kardan	X	4	3253560864118

NÁSTRČNÉ HLAVICE STANLEY ESSENTIAL 1/2"

NÁSTRČNÉ HLAVICE ESSENTIAL STANLEY® 1/2"



· Maximalizuje kontakt mezi hlavicí a maticí/šroubem
· Povrchová úprava leštěný chrom

KÓD	POPIS			
STMT86508-0	1/2" Nástrčná hlavice 6b 8 mm	-	-	3253560865085
STMT86509-0	1/2" Nástrčná hlavice 6b 9 mm	-	-	3253560865092
STMT86510-0	1/2" Nástrčná hlavice 6s, 10 mm	-	-	3253560865108
STMT86511-0	1/2" Nástrčná hlavice 6b 11 mm	-	-	3253560865115
STMT86512-0	1/2" Nástrčná hlavice 6b 12 mm	-	-	3253560865122
STMT86513-0	1/2" Nástrčná hlavice 6b 13 mm	-	-	3253560865139
STMT86514-0	1/2" Nástrčná hlavice 6b 14 mm	-	-	3253560865146
STMT86515-0	1/2" Nástrčná hlavice 6b 15 mm	-	-	3253560865153
STMT88738-0	1/2" Nástrčná hlavice 6b 16 mm	-	-	3253560887384
STMT86517-0	1/2" Nástrčná hlavice 6b 17 mm	-	-	3253560865177
STMT86518-0	1/2" Nástrčná hlavice 6b 18 mm	-	-	3253560865184
STMT86519-0	1/2" Nástrčná hlavice 6b 19 mm	-	-	3253560865191
STMT86520-0	1/2" Nástrčná hlavice 6b 20 mm	-	-	3253560865207
STMT86521-0	1/2" Nástrčná hlavice 6b 21 mm	-	-	3253560865214
STMT86524-0	1/2" Nástrčná hlavice 6b 24 mm	-	-	3253560865245 W

1/2" HLAVICE NA SVÍČKY



- Kované z chromvanadiové oceli odolné proti korozi s vysoce chromovanou povrchovou úpravou pro zvýšení pevnosti a odolnosti.
- Kované z chromvanadiové oceli odolné proti korozi s vysoce chromovanou povrchovou úpravou pro zvýšení pevnosti a odolnosti.

KÓD	POPIS			
STMT88993-0	1/2" hlavice na svíčky 16 mm	X	4	3253560889937
STMT88994-0	1/2" hlavice na svíčky 21 mm	X	4	3253560889944

1/2" PRODLUŽOVACÍ NÁSTAVEC 75 MM



- Kované z chrom-vanadiové oceli odolné proti korozi se saténově chromovanou povrchovou úpravou, která zajišťuje pevnost a odolnost.

KÓD	POPIS			
STMT88930-0	1/2" prodlužovací nástavec 75 mm	X	4	3253560889302
STMT86407-0	1/2" prodlužovací nástavec 125 mm	X	4	3253560889944

1/2" 6HRANNÉ HLAVICE



- Kované z chromvanadiové oceli odolné proti korozi s vysoce chromovanou povrchovou úpravou pro zvýšení pevnosti a odolnosti.
- Konstrukce s krčkem dolů umožňuje větší usnadnění průchodu úzkými a těžko přístupnými místy a vytváří větší rozsah přístupnosti

KÓD	POPIS			
STMT86522-0	1/2" 6hr. hlavice 22 mm	X	4	3253560889302
STMT86523-0	1/2" 6hr. hlavice 23 mm	X	4	3253560865238
STMT86527-0	1/2" 6hr. hlavice 27 mm	X	4	3253560865276
STMT86530-0	1/2" 6hr. hlavice 30 mm	X	4	3253560865306
STMT86532-0	1/2" 6hr. hlavice 32 mm	X	4	3253560865320

3/8" HLAVICE NA SVÍČKY 16 MM



- Kované z chromvanadiové oceli odolné proti korozi s vysoce chromovanou povrchovou úpravou pro zvýšení pevnosti a odolnosti.
- Konstrukce s krčkem dolů umožňuje větší usnadnění průchodu úzkými a těžko přístupnými místy a vytváří větší rozsah přístupnosti

KÓD	POPIS			
STMT88941-0	3/8" hlavice na svíčky 16 mm	X	6	3253560889418
STMT88942-0	3/8" hlavice na svíčky 21 mm	X	6	3253560889425

3/8" UNIVERZÁLNÍ KARDAN



- Univerzální kloub umožňuje lepší přístupnost a volný rozsah pohybu při nepříjemných ráčnových aplikacích.
- Otáčí se v plném rozsahu 360 stupňů a také se kýve dopředu a dozadu v rozsahu 90 stupňů.

KÓD	POPIS			
STMT86211-0	3/8" univerzální kardan	X	6	3253560862114

3/8" ADAPTÉR NA BITY 1/4"



- Držák bitů umožňuje bezpečné uložení 1/4" bitu v držáku pro šroubování

KÓD	POPIS			
STMT86250-0	3/8" adaptér na bity 1/4"	X	12	3253560862503

3/8" 6HRANNÉ HLAVICE



- Kované z chromvanadiové oceli odolné proti korozi s vysoce chromovanou povrchovou úpravou pro zvýšení pevnosti a odolnosti.
- Konstrukce s krčkem dolů umožňuje větší usnadnění průchodu úzkými a těžko přístupnými místy a vytváří větší rozsah přístupnosti

KÓD	POPIS			
STMT86303-0	3/8" 6hr. hlavice 8 mm	X	12	3253560863036
STMT86305-0	3/8" 6hr. hlavice 10 mm	X	12	3253560863050
STMT86306-0	3/8" 6hr. hlavice 11 mm	X	12	3253560863067
STMT86307-0	3/8" 6hr. hlavice 12 mm	X	12	3253560863074
STMT86308-0	3/8" 6hr. hlavice 13 mm	X	12	3253560863081
STMT86309-0	3/8" 6hr. hlavice 14 mm	X	12	3253560863098
STMT86310-0	3/8" 6hr. hlavice 15 mm	X	12	3253560863104
STMT86311-0	3/8" 6hr. hlavice 16 mm	X	12	3253560863111
STMT86312-0	3/8" 6hr. hlavice 17 mm	X	12	3253560863128
STMT86313-0	3/8" 6hr. hlavice 18 mm	X	6	3253560863135
STMT86314-0	3/8" 6hr. hlavice 19 mm	X	6	3253560863142
STMT86315-0	3/8" 6hr. hlavice 20 mm	X	6	3253560863159
STMT86316-0	3/8" 6hr. hlavice 21 mm	X	6	3253560863166
STMT86317-0	3/8" 6hr. hlavice 22 mm	X	6	3253560863173

3/8" PRODLUŽOVACÍ NÁSTAVEC 75 MM



- Nástavce poskytují větší hloubku při snaze dosáhnout na spojovací prvky v nepřístupných místech
- Kované z chrom-vanadiové oceli odolné proti korozi se saténově chromovanou povrchovou úpravou, která zajišťuje pevnost a odolnost

KÓD	POPIS			
STMT86206-0	3/8" prodlužovací nástavec 75 mm	X	6	3253560862060
STMT86207-0	3/8" prodlužovací nástavec 150 mm	X	6	3253560862077

1/4" 6HRANNÉ PRODLOUŽENÉ HLAVICE



- Nástavce poskytují větší hloubku při snaze dosáhnout na spojovací prvky v nepřístupných místech
- Kované z chrom-vanadiové oceli odolné proti korozi se saténově chromovanou povrchovou úpravou, která zajišťuje pevnost a odolnost

KÓD	POPIS			
STMT86289-0	1/4" 6hr. prodloužená hlavice 14 mm	X	12	3253560862893
STMT86094-0	1/4" 6hr. prodloužená hlavice 6 mm	X	12	3253560860943
STMT86095-0	1/4" 6hr. prodloužená hlavice 7 mm	X	12	3253560860950
STMT86096-0	1/4" 6hr. prodloužená hlavice 8 mm	X	12	3253560860967
STMT86097-0	1/4" 6hr. prodloužená hlavice 9 mm	X	12	3253560860974
STMT86098-0	1/4" 6hr. prodloužená hlavice 10 mm	X	12	3253560860981
STMT86099-0	1/4" 6hr. prodloužená hlavice 11 mm	X	12	3253560860998
STMT86100-0	1/4" 6hr. prodloužená hlavice 12 mm	X	12	3253560861001
STMT86116-0	1/4" 6hr. prodloužená hlavice 13 mm	X	12	3253560861162

1/4" 6HRANNÉ HLAVICE



- Kované z chromvanadiové oceli odolné proti korozi s vysoce chromovanou povrchovou úpravou pro zvýšení pevnosti a odolnosti
- Konstrukce s krčkem dolů umožňuje větší usnadnění průchodu úzkými a těžko přístupnými místy a vytváří větší rozsah přístupnosti

KÓD	POPIS			
STMT86103-0	1/4" 6hr. hlavice 6 mm	X	12	3253560861032
STMT86104-0	1/4" 6hr. hlavice 7 mm	X	12	3253560861049
STMT86105-0	1/4" 6hr. hlavice 8 mm	X	12	3253560861056
STMT86106-0	1/4" 6hr. hlavice 9 mm	X	12	3253560861063
STMT86107-0	1/4" 6hr. hlavice 10 mm	X	12	3253560861070
STMT86108-0	1/4" 6hr. hlavice 11 mm	X	12	3253560861087
STMT86109-0	1/4" 6hr. hlavice 12 mm	X	12	3253560861094
STMT86111-0	1/4" 6hr. hlavice 5,5 mm	X	12	3253560861117
STMT86112-0	1/4" 6hr. hlavice 13 mm	X	12	3253560861124
STMT86114-0	1/4" 6hr. hlavice 14 mm	X	12	3253560861148

1/4" UNIVERZÁLNÍ KARDAN



- Otáčí se v plném rozsahu 360 stupňů a také se kýve dopředu a dozadu v rozsahu 90 stupňů
- Kované z chrom-vanadiové oceli odolné proti korozi se saténově chromovanou povrchovou úpravou, která zajišťuje pevnost a odolnost

KÓD	POPIS			
STMT86011-0	1/4" univerzální kardan	X	12	3253560860110

1/4" PRODLUŽOVACÍ NÁSTAVEC 75 MM



- Nástavce poskytují větší hloubku při snaze dosáhnout na spojovací prvky v nepřístupných místech
- Kované z chrom-vanadiové oceli odolné proti korozi se saténově chromovanou povrchovou úpravou, která zajišťuje pevnost a odolnost

KÓD	POPIS			
STMT86006-0	1/4" prodlužovací nástavec 75 mm	X	6	3253560860066
STMT86007-0	1/4" prodlužovací nástavec 150 mm	X	6	3253560860073

3/8" NÁSTRČNÉ HLAVICE MAXIDRIVE

FATMAX® 3/8" NÁSTRČNÉ HLAVICE MAXIDRIVE X-PROFIL

STANLEY
FATMAX

- Vroubkované: lépe se drží
- Profil maxidrive: maximální kontakt hlavice s maticí/šroubem
- Zúžený krk: lepší přístup do stísněných prostor
- Zřetelně viditelná velikost



KÓD	POPIS			
FMMT17208-0	FATMAX 3/8" Hlavice 6b 8 mm	X	12	3 253560 172084
FMMT17209-0	FATMAX 3/8" Hlavice 6b 9 mm	X	12	3 253560 172091
FMMT17210-0	FATMAX 3/8" Hlavice 6b 10 mm	X	12	3 253560 172107
FMMT17211-0	FATMAX 3/8" Hlavice 6b 11 mm	X	12	3 253560 172114
FMMT17212-0	FATMAX 3/8" Hlavice 6b 12 mm	X	12	3 253560 172121
FMMT17213-0	FATMAX 3/8" Hlavice 6b 13 mm	X	12	3 253560 172138
FMMT17214-0	FATMAX 3/8" Hlavice 6b 14 mm	X	12	3 253560 172145
FMMT17215-0	FATMAX 3/8" Hlavice 6b 15 mm	X	12	3 253560 172152
FMMT17216-0	FATMAX 3/8" Hlavice 6b 16 mm	X	12	3 253560 172169
FMMT17217-0	FATMAX 3/8" Hlavice 6b 17 mm	X	12	3 253560 172176
FMMT17218-0	FATMAX 3/8" Hlavice 6b 18 mm	X	6	3 253560 172183
FMMT17219-0	FATMAX 3/8" Hlavice 6b 19 mm	X	6	3 253560 172190
FMMT17220-0	FATMAX 3/8" Hlavice 6b 20 mm	X	6	3 253560 172206
FMMT17221-0	FATMAX 3/8" Hlavice 6b 21 mm	X	6	3 253560 172213
FMMT17222-0	FATMAX 3/8" Hlavice 6b 22 mm	X	6	3 253560 172220
FMMT17223-0	FATMAX 3/8" Hlavice 6b 23 mm	X	6	3 253560 172237
FMMT17224-0	FATMAX 3/8" Hlavice 6b 24 mm	X	6	3 253560 172244

PŘÍSLUŠENSTVÍ 3/8"

HLAVICE NA ZAPALOVACÍ SVÍČKY FATMAX® 3/8"

STANLEY
FATMAX



KÓD	POPIS			
FMMT17225-0	Hlavice na zapalovací svíčky FATMAX 3/8" 16 mm	X	6	
FMMT17226-0	Hlavice na zapalovací svíčky FATMAX 3/8" 21 mm	X	4	

PRODLOUŽENÍ NÁSTRČNÝCH HLAVIC FATMAX® 3/8"

STANLEY
FATMAX



· Pomáhají dosáhnout na šroubové spoje v nepřístupných místech.

KÓD	POPIS			
FMMT25130-0	Prodloužení FATMAX 3/8" 75 mm	X	6	
FMMT25131-0	Prodloužení FATMAX 3/8" 152 mm	X	6	

KARDAN FATMAX® 3/8"

STANLEY
FATMAX



· Zlepšují přístup a poskytují volnost pohybu při práci s ráčnou

KÓD	POPIS			
FMMT18011-0	Kardan FATMAX 3/8"	X	6	

DRŽÁK BITŮ FATMAX® 3/8"

STANLEY
FATMAX



· Na šroubovací bity 3/8"

KÓD	POPIS			
FMMT18013-0	Držák bitů FATMAX 3/8"	X	12	

NÁSTRČNÉ HLAVICE MAXIDRIVE 1/4"

FATMAX® 1/4" NÁSTRČNÉ HLAVICE MAXIDRIVE X-PROFIL

STANLEY
FATMAX



- Vroubkované: lépe se drží
- Profil Maxidrive: Maximalizuje kontakt mezi hlavicí a maticí/šroubem
- Zúžená konstrukce nástrčné části - Uspodňuje použití ve stísněných prostorech
- Viditelné rozměry - Pro snadnou identifikaci velikosti hlavice

KÓD	POPIS			
FMMT17185-0	FATMAX 1/4" Hlavice 6b 4 mm	X	12	
FMMT17186-0	FATMAX 1/4" Hlavice 6b 4,5 mm	X	12	
FMMT17187-0	FATMAX 1/4" Hlavice 6b 5 mm	X	12	
FMMT17190-0	FATMAX 1/4" Hlavice 6b 5,5 mm	X	12	
FMMT17191-0	FATMAX 1/4" Hlavice 6b 6 mm	X	12	
FMMT17192-0	FATMAX 1/4" Hlavice 6b 7 mm	X	12	
FMMT17193-0	FATMAX 1/4" Hlavice 6b 8 mm	X	12	
FMMT17194-0	FATMAX 1/4" Hlavice 6b 9 mm	X	12	
FMMT17195-0	FATMAX 1/4" Hlavice 6b 10 mm	X	12	
FMMT17196-0	FATMAX 1/4" Hlavice 6b 11 mm	X	12	
FMMT17197-0	FATMAX 1/4" Hlavice 6b 12 mm	X	12	
FMMT17198-0	FATMAX 1/4" Hlavice 6b 13 mm	X	12	
FMMT17207-0	FATMAX 1/4" Hlavice 6b 14 mm	X	12	

FATMAX® 1/4" NÁSTRČNÉ HLAVICE MAXIDRIVE X-PROFIL DLOUHÉ

STANLEY
FATMAX



- Vroubkované: lépe se drží
- Profil Maxidrive: Maximalizuje kontakt se šroubem/maticí - konstrukce se zúženým hrdlem - usnadňuje použití ve stísněných prostorech
- Viditelné rozměry - Pro snadnou identifikaci velikosti hlavice

KÓD	POPIS			
FMMT17248-0	FATMAX 1/4" Dlouhá hlavice 6b 4 mm	X	12	
FMMT17249-0	FATMAX 1/4" Dlouhá hlavice 6s 5 mm	X	12	
FMMT17300-0	FATMAX 1/4" Dlouhá hlavice 6s 6 mm	X	12	
FMMT17337-0	FATMAX 1/4" Dlouhá hlavice 6b 7 mm	X	12	
FMMT17338-0	FATMAX 1/4" Dlouhá hlavice 6b 8 mm	X	12	
FMMT17339-0	FATMAX 1/4" Dlouhá hlavice 6b 9 mm	X	12	
FMMT17523-0	FATMAX 1/4" Dlouhá hlavice 6b 10 mm	X	12	
FMMT17963-0	FATMAX 1/4" Dlouhá hlavice 6b 11 mm	X	12	
FMMT17964-0	FATMAX 1/4" Dlouhá hlavice 6b 12 mm	X	12	
FMMT17965-0	FATMAX 1/4" Dlouhá hlavice 6b 13 mm	X	12	
FMMT17966-0	FATMAX 1/4" Dlouhá hlavice 6b 14 mm	X	12	

FATMAX® 1/4" SADY HLAVIC MAXIDRIVE X-PROFIL



- Vroubkované: lépe se drží
- Profil Maxidrive: Maximalizuje kontakt se šroubem/maticí - konstrukce se zúženým hrdlem - usnadňuje použití ve stísněných prostorech
- Viditelné rozměry - Pro snadnou identifikaci velikosti hlavice

KÓD	POPIS			
FMMT17090-0	FATMAX 1/4" Sada hlavíc 5, 6, 7 mm	X	-	3253560170905
FMMT17091-0	FATMAX 1/4" Sada hlavíc 5, 6, 7 mm	X	-	3253560170912
FMMT17092-0	FATMAX 1/4" Sada hlavíc 5, 6, 7 mm	X	-	3253560170929

PŘÍSLUŠENSTVÍ 1/4"

PRODLOUŽENÍ NÁSTRČNÝCH HLAVIC FATMAX® 1/4"

STANLEY
FATMAX



- Pomáhají dosáhnout na šroubové spoje v nepřístupných místech

KÓD	POPIS			
FMMT25125-0	Prodložení FATMAX 1/4" 75 mm	X	6	
FMMT25126-0	Prodložení FATMAX 1/4" 152 mm	X	6	

KARDAN FATMAX® 1/4"

STANLEY
FATMAX



- Zlepšují přístup a poskytují volnost pohybu při práci s ráčnou

KÓD	POPIS			
FMMT18008-0	Kardan FATMAX 1/4"	X	12	

DRŽÁK BITŮ FATMAX® 1/4"

STANLEY
FATMAX



- Na šroubovací bity 1/4"

KÓD	POPIS			
FMMT18007-0	Držák bitů FATMAX 1/4"	X	12	

DRŽÁK BITŮ STANLEY® 1/4"



- Na šroubovací bity 1/4"

KÓD	POPIS			
STMT86124-0	Držák bitů Stanley 1/4"	X	12	3253560861247

SADA HLAVIC PRO STACK V PĚNOVÉ VLOŽCE

SADA NÁSTRČNÝCH HLAVIC FATMAX® PRO-STACK V PĚNOVÉ VLOŽCE 1/2" 20 KS

STANLEY
FATMAX



- P9 Ráčna 1/2" s rukojetí ze dvou materiálů, 53Z, 5°
- Prodloužení 1/2" 127 mm
- Kardan 1/2"
- Hlavice na zapalovací svíčky 18, 21 mm
- 1/2" 6bodové hlavice, 10 - 24 mm

KÓD	POPIS			
FMHT0-74297	Sada nástrčných hlavíc FATMAX PRO-STACK v pěnové vložce 1/2" - 20 ks	-	2	3 253560 742973

SADA NÁSTRČNÝCH HLAVIC FATMAX® PRO-STACK V PĚNOVÉ VLOŽCE 3/8" 38 KS

STANLEY
FATMAX



- P9 Ráčna 3/8" s rukojetí ze dvou materiálů, 53Z, 5°
- Prodloužení 3/8" 76,2 mm
- Prodloužení 3/8" 152,4 mm
- Kardan 3/8"
- Sada klíčů 14 imbusových klíčů: Hex 1,5, 2, 2,5, 3, 4, 4,5, 5, 6 a 7 mm
- 3/8" hlavice (6bodový profil) 10 - 19 mm
- 3/8" dlouhé hlavice (6bodový profil) 10 - 19 mm

KÓD	POPIS			
FMHT0-74296	Sada nástrčných hlavíc FATMAX PRO-STACK v pěnové vložce 3/8" - 38 ks	-	2	3 253560 742966

SADA NÁSTRČNÝCH HLAVIC FATMAX® PRO-STACK 1/4" 48 KS

STANLEY
FATMAX



- P9 Ráčna 1/4" s rukojetí ze dvou materiálů, 53Z, 5°
- Prodloužení 1/4" 76,2 mm
- Prodloužení 1/4" 152,4 mm
- 1/4" Kardan
- Rukojeť 1/4"
- Adaptér bitů 1/4"
- Sada 20 bitů: Ploché: 4, 6 a 8 – Phillips: PH0, PH1, PH2 a PH3 – Pozidriv: PZ1, PZ2 a PZ3 – Hex: 3, 4, 5, 6 a 8 – Torx: T10, T15, T20, T25 a T30
- 1/4" šestihřanné hlavice 4 - 14 mm
- 1/4" dlouhé hlavice 6bodové 4 - 14 mm

KÓD	POPIS			
FMHT0-74295	Sada nástrčných hlavíc FATMAX PRO-STACK 1/4 39; 4; 48 ks	-	2	3 253560 742955

SADA OČKOPLOCHÝCH KLÍČŮ FATMAX® PRO-STACK V PĚNOVÉ VLOŽCE

STANLEY
FATMAX



· Očkoploché klíče 10 - 19 mm

KÓD	POPIS			
FMHT0-74298	Sada očkoplochých klíčů FATMAX PRO-STACK v pěnové vložce 10 ks	-	2	3 253560 742980

SADY NÁSTRČNÝCH HLAVIC FATMAX® PRO-STACK®

SADA NÁSTRČNÝCH HLAVIC FATMAX® PRO-STACK 1/2" 26 KS

STANLEY
FATMAX



- Plně průhledné víko
- Odolná a trvanlivá konstrukce
- Obsahuje:
 - 1 × 1/2" 120Z ráčna ze dvou materiálů
 - 12 × 1/2" hlavice (6bodové): 8 - 9 - 10 - 11 - 12 - 13 - 14 - 15 - 16 - 17 - 18 - 19 - 20 - 21 - 22 - 23 - 24 - 27 - 30 - 32 - 34 mm
 - 2 × 1/2" prodloužení: 3" - 10"
 - 1 × 1/2" Kardan
 - 1 × 1/2" 3cestný adaptér na vratidlo
- Lze kombinovat s PRO-STACK a TSTAK
- Velikost: velká

KÓD	POPIS			
FMMT98103-1	Sada nástrčných hlavíc FATMAX PRO-STACK 1/2" 26 ks	-	2	3 253561 981036

SADA NÁSTRČNÝCH HLAVIC FATMAX® PRO-STACK 1/4" 37 KS

STANLEY
FATMAX



- Plně průhledné víko
- Odolná a trvanlivá konstrukce
- Obsahuje:
 - 1 × 1/4" ráčna z dvou materiálů
 - 11 × 1/4" hlavice (6bodový profil): 5 - 5,5 - 6 - 7 - 8 - 9 - 10 - 11 - 12 - 13 - 14 mm
 - 1 × 1/4" hlavice
 - 30 × 1/4" bitů: Pozidriv: 1 - 2 - 3
Phillips: 1 - 2 - 3
Šestihran: 3 - 4 - 5 - 5,5 - 6 - 7
Ploché: 3 - 4 - 5 - 6 - 7 - 8
Chráněný torx proti změně: 10 - 15 - 20 - 25 - 27 - 30
- Lze kombinovat s PRO-STACK a TSTAK
- Velikost: malá

KÓD	POPIS			
FMMT19101-0	Sada nástrčných hlavíc FATMAX PRO-STACK 1/4" 37 ks	-	2	3 253561 981036

SADA NÁSTRČNÝCH HLAVIC FATMAX® PRO-STACK 3/8" 18 KS

STANLEY
FATMAX



- Plně průhledné víko
- Odolná a trvanlivá konstrukce
- Obsahuje:
 - 1 × 3/8" 120Z ráčna ze dvou materiálů
 - 15 × 1/4" hlavice (6bodové): 5 - 6 - 7 - 8 - 9 - 10 - 11 - 12 - 13 - 14 - 15 - 16 - 17 - 18 - 19 mm
 - Prodloužení 1 × 1/4": 3"
 - 1 × 1/4" Kardan
- Lze kombinovat s PRO-STACK a TSTAK
- Velikost: střední

KÓD	POPIS			
FMMT98102-0	Sada nástrčných hlavíc FATMAX PRO-STACK 3/8" 18 ks	X	5	3 253560 981020

SADA NÁSTRČNÝCH HLAVIC FATMAX® PRO-STACK 1/4" 48 KS

STANLEY
FATMAX



- Plně průhledné víko
- Odolná a trvanlivá konstrukce
- Obsahuje:
 - 1 × 1/4" 120Z ráčna ze dvou materiálů
 - 12 × 1/4" hlavice (6bodové): 4 - 5 - 5,5 - 6 - 7 - 8 - 9 - 10 - 11 - 12 - 13 - 14 mm
 - 2 × 1/4" prodloužení: 3" - 6"
 - 1 × 1/4" Držák bitů
 - 1 × 1/4" Kardan
 - 1 × 1/4" Šroubovací rukojeť
 - 30 × 1/4" Bitů
- Lze kombinovat s PRO-STACK a TSTAK
- Velikost: střední

KÓD	POPIS			
FMMT98101-0	Sada nástrčných hlavíc FATMAX PRO-STACK 1/4" 48 ks	X	5	3 253560 981013

SADA OČKOPLOCHÝCH KLÍČŮ FATMAX® PRO-STACK 12 KS

STANLEY
FATMAX



- Plně průhledné víko
- Odolná a trvanlivá konstrukce
- Obsahuje:
 - 12x protiskluzový očkoplochý klíč: 6 - 7 - 8 - 9 - 10 - 11 - 12 - 13 - 14 - 15 - 16 - 17 mm
- Lze kombinovat s PRO-STACK a TSTAK
- Velikost: střední

KÓD	POPIS			
FMMT98104-0	Sada očkoplochých klíčů FATMAX PRO-STACK 12 ks	X	4	3 253560 981044

126DÍLNÁ L-STACK SADA

STANLEY
FATMAX



- ZÁSUVKA 1
- 1x 1/4" 120Z ráčna ze dvou materiálů
- 13x 1/4" hlavíc (6bodové): 4 – 4,5 – 5 – 5,5 – 6 – 7 – 8 – 9 – 10 – 11 – 12 – 13 – 14 mm
- 11x 1/4" hlubokých nástrčných hlavíc (6bodové): 4 – 5 – 6 – 7 – 8 – 9 – 10 – 11 – 12 – 13 – 14 mm
- 1x sada imbusů (14 ks) 2x 1/4" prodloužení: 3" – 6"
- Držák bitů 1x 1/4"
- 1x Kardan 1/4"
- 1x 1/4" Vratidlo
- 1x 1/4" Šroubovací rukojeť
- 44x Bity 1/4":
- Set #1 POZIDRIV PZ1x2 – PZ2x2 – PZ3 | PHILIPPS: PH1x2 – PH2x2 – PH3x2
- Set #2 HEX: 1,5 – 2 – 2,5 – 3 – 4 – 5x2 – 5,5 – 6 – 7 – 8
- Set #3 RESISTORX: TT10 – TT15x2 – TT20x2 – TT25x2 – TT27x2 – TT30 – TT40
- Set #4 PLOCHÉ: 3 – 4 – 4,5 – 5 – 5,5x2 – 6 – 6,5x2 – 7 – 8
- ZÁSUVKA 2
- 14x 1/4" protiskluzový očkoplochý klíč: 6 – 7 – 8 – 9 – 10 – 11 – 12 – 13 – 14 – 15 – 16 – 17 – 18 – 19
- ZÁSUVKA 3
- 1x 1/2" 120Z ráčna ze dvou materiálů
- 15x 1/2" hlavíc (6bodové): 10 – 11 – 12 – 13 – 14 – 15 – 16 – 17 – 18 – 19 – 20 – 21 – 22 – 23 – 24 mm
- Hlavice na zapalovací svíčky 3x 1/2": 16 – 19 – 21 mm
- 2x prodloužení 1/2": 3" – 10" 1x 1/2" kardan
- 1x 1/2" 3cestný adaptér pro vratidlo

KÓD	POPIS			
FMMT98107-1	126dílná L-STACK sada	X	4	3 253560 981044

44DÍLNÁ L-STAK SADA

STANLEY
FATMAX



- Svinovací metr 5 m,
- Odlamovací nůž 18 mm
- Kleště Multigrip 250 mm
- Držák bitů s ráčnou
- 40x bity: PZ1x2 - PZ2x2 - PZ3
PH1x2- PH2x2 - PH3
HEX: 1,5 - 2 - 2,5 - 3 - 4 - 5 - 5,5 - 6 - 7 - 8
Ploché: 3 - 4 - 4,5 - 5 - 5,5 - 6 - 6,5x2 - 7 - 8

KÓD	POPIS			
FMMT98106-1	44dílná L-STACK sada			3253561981067

SYSTÉM TRANSMODULE

SADA KLEŠTÍ FATMAX® DYNAGRIP 4 KS

STANLEY
FATMAX



- Dlouhé kleště 200 mm
- Štípací kleště 150 mm
- Kombinované kleště 180 mm
- Odizolovací kleště 150 mm

KÓD	POPIS			
STMT1-74179	Sada kleští FATMAX Dynagrip Transmodule 4 ks	X	4	3 253561 741791

SADA KLEŠTÍ NA POJISTNÉ KROUŽKY FATMAX® DYNAGRIP 4 KS

STANLEY
FATMAX



- Kleště na vnitřní pojistné kroužky 1800 mm
- Kleště na vnější pojistné kroužky 1800 mm
- Zahnuté kleště na vnitřní pojistné kroužky 1800 mm
- Zahnuté kleště na vnější pojistné kroužky 1800 mm

KÓD	POPIS			
STMT1-74180	Sada kleští na pojistné kroužky FATMAX Dynagrip Transmodule 4 ks	X	4	3 253561 741807

SADA HLAVIC FATMAX® 1/2" - 23 KS

STANLEY
FATMAX



- 18 hlavíc (6bodový profil): 8, 9, 10 11, 12, 13, 14, 15, 16, 17, 18, 19, 21, 22, 24, 27, 30, 32 mm
- 1 ráčna NP9
- 1 L-rukojeť 90°
- 2 prodloužení: 125 + 250 mm
- 1 kardan

KÓD	POPIS			
STMT1-74173	Sada nástrčných hlavíc FATMAX Transmodule 1/2" 6bodový profil	X	4	3 253561 741739

SADA HLAVIC FATMAX® 1/2" - 23 KS

STANLEY
FATMAX



- 18 hlavíc (12bodový profil): 8, 9, 10 11, 12, 13, 14, 15, 16, 17, 18, 19, 21, 22, 24, 27, 30, 32 mm
- 1 ráčna NP9
- 1 L-rukojeť 90°
- 2 prodloužení: 125 + 250 mm
- 1 kardan

KÓD	POPIS			
STMT1-74726	Sada nástrčných hlavíc FATMAX Transmodule 1/2" 12bodový profil 23 ks	X	4	3 253561 747267

SADA NÁSTRČNÝCH BITŮ TORX FATMAX® 1/2" PROFIL 24 KS

STANLEY
FATMAX



- 9 nástrčných bitů Torx: T20, T25, T27, T30, T40, T45, T50, T55, T60
- 6 dlouhých nástrčných bitů Torx: T30, T40, T45, T50, T55, T60
- 9 hlavíc Torx (6bodový profil): E10, E11, E12, E14, E16, E18, E20, E22, E24

KÓD	POPIS			
STMT1-74176	Sada nástrčných bitů Torx FATMAX Transmodule 1/2" - 24 ks	X	4	3 253561 741760

SADA HLAVIC FATMAX® 3/8" - 36 KS

STANLEY
FATMAX



- 14 hlavíc (12bodový profil): 8, 9, 10, 11, 12, 13, 14, 15, 16, 17, 18, 19, 21, 22 mm
- 13 dlouhých hlavíc Torx (6bodový profil): 8, 10, 11, 12, 13, 14, 15, 16, 17, 18, 19, 21, 22 mm
- 3 nástrčné šestihranné hlavice: 4, 5, 6 mm
- 3 nástrčné hlavice Torx: T25, T30, T40
- 1 prodloužení 125 mm
- 1 kardan
- 1 ráčna NP9

KÓD	POPIS			
STMT1-74174	Sada nástrčných hlavíc FATMAX 3/8" Transmodule 36 ks	X	4	3 253561 741746

SADA NÁSTRČNÝCH HLAVIC FATMAX 1/4" 60 KS

STANLEY
FATMAX



- 13 hlavice: 4, 4,5, 5, 5,5, 6, 7, 8, 9, 10, 11, 12, 13, 14 mm
- 13 dlouhých hlavice: 4, 5, 5,5, 6, 7, 8, 9, 10, 11, 12, 13, 14 mm
- 3 ploché bity: 4, 5,5, 7 mm
- 3 PZ bity: PZ1, PZ2, PZ3
- 3 PH bity: PH1, PH2, PH3
- 3 Hex bity: 2, 2,5, 3, 4, 5, 6 mm
- 8 Torx bitů: T6, T7, T8, T9, T10, T15, T20, T25
- 6 nástrčných Torx: E4, E5, E6, E7, E8, E10
- 1 ráčna NP9
- 1 šroubovací rukojeť
- 2 prodloužení: 50, 100 mm
- 1 prodloužení se spojkou 125 mm
- 1 kardan
- 1 vratidlo

KÓD	POPIS			
STMT1-74175	Sada nástrčných hlavice FATMAX 1/4" Transmodule 60 ks	X	4	3 253561 741753

SADA OBOUSTRANNÝCH VYHNUTÝCH OČKOVÝCH KLÍČŮ FATMAX® - 10 KS

STANLEY
FATMAX



- 10 očkových klíčů: 6 × 7 mm, 8 × 9 mm, 10 × 12 mm, 11 × 13 mm, 12 × 14 mm, 14 × 15 mm, 16 × 17 mm, 18 × 19 mm, 21 × 23 mm, 22 × 24 mm

KÓD	POPIS			
STMT1-74177	Sada očkových klíčů FATMAX Transmodule 10 ks	X	4	3 253561 741777

SADA OČKOPLOCHÝCH KLÍČŮ FATMAX® 10 KS

STANLEY
FATMAX



- 16 očkoplochých klíčů: 6 mm, 7 mm, 8 mm, 9 mm, 10 mm, 11 mm, 12 mm, 13 mm, 14 mm, 15 mm, 16 mm, 17 mm, 18 mm, 19 mm, 22 mm, 24 mm

KÓD	POPIS			
STMT1-74178	Sada očkoplochých klíčů FATMAX	X	4	3 253561 741784

SADA ŠROUBOVÁKŮ FATMAX® CUSHIONGRIP 8 KS

STANLEY
FATMAX



- 4 ploché šroubováky Cushion Grip: 3 × 100 mm, 5 × 150 mm (paralelní), 6,5 × 150 mm, 8 × 200 mm
- 4 šroubováky Phillips Cushion Grip: PH0 × 60 mm, PH1 × 100 mm, PH2 × 125 mm, PH2 × 150 mm

KÓD	POPIS			
STMT1-74181	Sada klíčů FATMAX Transmodule Cushiongrip 8 ks	X	4	3 253561 741814

SADA ŠROUBOVÁKŮ FATMAX® CUSHIONGRIP TORX 6 KS

STANLEY
FATMAX



- 6 šroubováků TORX Cushion Grip: T10 × 80 mm, T15 × 80 mm, T20 × 120 mm, T25 × 120 mm, T30 × 120 mm, T40 × 120 mm

KÓD	POPIS			
STMT1-74182	Sada klíčů FATMAX Transmodule Cushiongrip Torx 6 ks	X	4	3 253561 741821

SKŘÍŇKA NA NÁŘADÍ SE 7 ZÁSUVKAMI

STANLEY
FATMAX



- 2 středně hluboké a 5 mělkých zásuvek pro přehledné uložení nářadí a příslušenství
- Odolný pracovní povrch, ideální na ukládání malých dílů a příslušenství
- Horní plocha s integrovanými rukojetmi
- Odolné zásuvky na pojezdu s kuličkovými ložisky, také vhodné pro těžší nástroje
- Protiskluzová výstelka zásuvky
- Boční zamykání na klíč zabezpečí vaše nářadí
- Aretovatelná kola pro snazší a bezpečnější přesun
- Vyrobeno ve Francii
- Nosnost: 300 kg celkem, 20 kg na zásuvku
- Rozměry: D 73,5 – V 89 × Š 51,5

KÓD	POPIS			
STST74305-1	Skříňka na nářadí FATMAX 5 zásuvek	-	1	3253561743054
STST74306-1	Skříňka na nářadí FATMAX 7 zásuvek	-	1	3 253561 743061

NOVÉ

SAMOSVORNÝ KLÍČ NA OLEJOVÝ FILTR



- Na olejové filtry
- Šroubovací bit 3/8"
- Kapacita: 65 - 110 mm
- Použitelná s většinou olejových filtrů od 63,5 do 121 mm

KÓD	POPIS			
STHT80880-0	Samosvorný klíč na olejový filtr	X	6	3253560808808

KLÍČ NA VYPOUŠTĚCÍ ZÁTKY



- Šroubovací bity 8 a 10 mm
- Určeno k použití na:
- 8 mm: Citroen, Peugeot, Renault, Talbot, Volvo
- 10 mm: Převodovky různých vozů (BMW, Ford, Renault, Toyota)

KÓD	POPIS			
STHT80879-0	Klíč na vypouštěcí zátky	X	20	3253560808792

NÁSTRČNÁ HLAVICE NA ŽHAVICÍ SVÍČKY DIESELŮ



- Šroubovací bity 8 a 10 mm
- Určeno k použití na:
- 8 mm: Citroen, Peugeot, Renault, Talbot, Volvo
- 10 mm: Převodovky různých vozů (BMW, Ford, Renault, Toyota)

KÓD	POPIS			
STHT80888-0	Nástrčná hlavice na žhavicí svíčky dieselů 8 mm	X	25	3253560808792
STHT81015-0	Nástrčná hlavice na žhavicí svíčky dieselů 9 mm	X	25	3253560810153
STHT81016-0	Nástrčná hlavice na žhavicí svíčky dieselů 10 mm	X	25	3253560810160

HLAVICE NA OLEJOVÉ MATICE



- Při výměně oleje v autech
- 3/8" Nástrčná hlavice na olejové matice
- 8 různých velikostí na nejběžnější značky vozidel

KÓD	POPIS			
STHT81574-0	Olejevý bit HEX 8 mm	X	100	3253560815745
STHT81575-0	Olejevý bit HEX 10 mm	X	100	3253560815752
STHT81576-0	Olejevý bit HEX 12 mm	X	100	3253560815769
STHT81577-0	Olejevý bit HEX 13 mm	X	100	3253560815776
STHT81578-0	Olejevý bit HEX 14 mm	X	100	3253560815783
STHT81579-0	Olejevý bit HEX 17 mm	X	100	3253560815790
STHT81580-0	Olejevý bit ČTVEREC 8 mm	X	100	3253560815806
STHT81581-0	Olejevý bit ČTVEREC 10 mm	X	100	3253560815813

HLAVICE NA ZAPALOVACÍ SVÍČKY



- Hlavice na povolení a utažení zapalovacích svíček benzínových motorů.
- 3/8" Hlavice na zapalovací svíčky – 14 a 16 mm
- 2 různé velikosti na nejběžnější značky vozidel

KÓD	POPIS			
STHT81582-0	Hlavice na zapalovací svíčky 14 mm	X	50	3253560815820
STHT81583-0	Hlavice na zapalovací svíčky 16 mm	X	50	3253560815837

TELESKOPICKÝ KLÍČ NA KOLA



- Teleskopická rukojeť na povolení matic na kole
- Teleskopická rukojeť pro vyšší točivý moment
- 2 hlavice: 17/19 mm, 21/23 mm

KÓD	POPIS			
STHT80890-0	Teleskopický klíč na kola	X	5	3253560808907

DIGITÁLNÍ UKAZATEL TLAKU V PNEUMATIKÁCH



- Pohodlná rukojeť
- Z materiálu odolného proti chemikáliím v automotive
- Integrovaná ledka pro použití v noci nebo tmavých prostorech
- Stupnice měření: 3-150 psi | 0,2-10,3 Bar | 20,7-1034 KPA | 0,21-10,5 kg/cm²

KÓD	POPIS			
STHT80874-0	Digitální ukazatel tlaku v pneumatikách	X	25	3253560808747

OPRAVNÁ SADA NA PNEUMATIKU



- 4 ploché šroubováky Cushion Grip: 3 × 100 mm, 5 × 150 mm (paralelní), 6,5 × 150 mm, 8 × 200 mm
- 4 šroubováky Phillips Cushion Grip: PH0 × 60 mm, PH1 × 100 mm, PH2 × 125 mm, PH2 × 150 mm

KÓD	POPIS			
STHT80891-0	Opravná sada na pneumatiku	X	10	3253560808914

STOJANY NA NÁPRAVY - 2 T



- Stojany na nápravu 2 t
- Minimální výška: 278 mm / Max. výška: 430 mm
- Pojistné čepy
- Patky pro vyšší stabilitu
- Vysoce kvalitní ráčna pro bezpečnou práci

KÓD	POPIS			
STMT81255-1	Stojany na nápravu - 2 t	-	1	3253561812552

PŘÍPRAVEK PRO ZASUNUTÍ BRZDOVÝCH PÍSTKŮ



- Používá se pro vrácení pístků při výměně brzdových destiček
- Čtyřhran 3/8"
- Vhodný pro pět různých konfigurací pístních dutin v automobilech různých značek

KÓD	POPIS			
STHT80883-0	Přípravek pro zasunutí brzdových pístků	X	12	3253560808839

NOŽNÍ PUMPA



- Vysokotlaká válcová nožní pumpa
- Vhodná pro auta, kola, balóny... (adaptéry součástí dodávky)
- Kompaktní velikost - nezabere mnoho místa ve vašem voze
- Nízká hmotnost přibližně 1 kg

KÓD	POPIS			
STMT1-74181	Nožní pumpa	-	1	3253561741814

ODTOKOVÁ NÁDOBA NA OLEJ 15 L



- Objem 15 litrů
- Odolná proti nárazům a uhlovodíkům
- Používá se jako scezovací nádoba při výměně oleje

KÓD	POPIS			
STHT80878-1	Odtoková nádoba na olej	-	1	3253561741814

ZVEDÁK - 2 TUNY



- 2tunový zvedák
- Minimální výška: 85 mm / Max. výška: 381 mm
- Sedlo otočné o 360 stupňů poskytuje bezpečný kontakt s břemenem
- Nízká hmotnost pro rychlé umístění a dobrou manévrovatelnost
- Korozivzdorná povrchová úprava pro dlouhou životnost
- Madlo na pohodlné přenášení

KÓD	POPIS			
STMT81251-1	Zvedák - 2 tuny	-	1	3253561812514

UNIVERZÁLNÍ NÁŘADÍ PRO AUTOMOTIVE - 3 V 1



- Čtyřhran 3/8" na olejové filtry / zapalovací svíčky / práce s brzdami / bity na vypouštění oleje
- Příslušenství 1/4"
- Lze použít s běžným nářadím na opravy automobilů (bity / nástrčné hlavice)

KÓD	POPIS			
STHT80872-0	Univerzální nářadí pro automotive - 3 v 1	X	6	3253560808723



KLEŠTĚ A ŠTÍPAČKY

Praktičnost a opravdu nic jiného neurčuje použitelnost a uplatnění kleští a stavitelných klíčů. Musí být všestranné, odolné a konstruované pro efektivní dokončení úkolů. A ty od firmy STANLEY jsou. Kleště a nůžky STANLEY® jsou k dispozici v řadě velikostí a typů, s různými rukojetmi pro různé aplikace, a to v sadách nebo po jednotlivých kusech.

PRAKTICKÉ INFORMACE

NÁŠ SORTIMENT

STANLEY



Uhlíková ocel
Tvrzené čelisti
Leštěný povrch hlavy

STANLEY
DYNAGRIP



Uhlíková ocel
Komfortní rukojeť ze dvou materiálů
Indukcí tvrzené čelisti
Leštěná a průhledným lakem ošetřená hlava

STANLEY
FATMAX



Konstrukce z uhlíkové oceli
Komfortní rukojeť ze dvou materiálů
Indukcí tvrzené čelisti a průhledným lakem ošetřená hlava
„Přesné opracování“ v souladu s normami DIN / ASO / ANSI

VÝKON



UNIVERZÁLNÍ



MINI



VDE



KLEŠTĚ FATMAX®

KOMBINOVANÉ KLEŠTĚ FATMAX®

STANLEY
FATMAX



FMHT0-81161

KÓD	POPIS			
FMHT0-70813	FATMAX Kombinované kleště 215 mm	X	6	3 253560 708139

FATMAX® ŠTÍPACÍ KLEŠTĚ BOČNÍ - ŠTÍPACÍ KLEŠTĚ ČELNÍ - DLOUHÉ KLEŠTĚ -

STANLEY
FATMAX



KÓD	POPIS			
FMHT0-70814	FATMAX Štípací kleště 200 mm	X	6	3 253560 708146
FMHT0-71851	FATMAX Štípací kleště čelní 190 mm	X	6	3 253560 718510
FMHT0-70812	FATMAX Dlouhé kleště 205 mm	X	6	3 253560 708122

FATMAX® DIAGONÁLNÍ ŠTÍPACÍ KLEŠTĚ 5-v-1

STANLEY
FATMAX

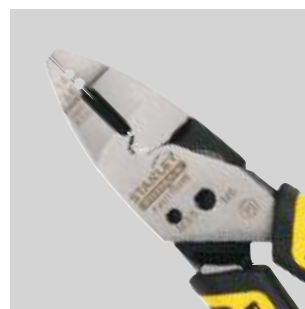

Krimpují: 1,5 mm² - 2,5 mm³
Odizolování kabelů: 1,5 mm² - 2,5 mm³
Pákové kleště: M3 a M4
Štípací kleště boční pro přesné štípání měkkých materiálů
Štípací kleště vhodné na strunový drát 1,8 mm

Indukčně kalená, zápusťkově kovaná ocel
s kalenými břity pro dlouhou životnost.
Speciálně odolná ocel CR-V

Ergonomická rukojeť
ze dvou materiálů



KÓD	POPIS			
FMHT0-75468	FATMAX Diagonální štípací kleště 5 v 1 180 mm	X	2	3 253560 754686

FATMAX® UNIVERZÁLNÍ KLEŠTĚ 6 v 1

STANLEY
FATMAX

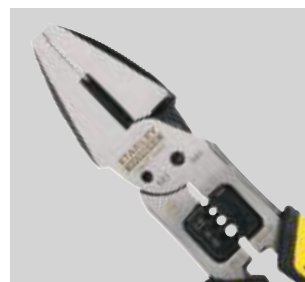

Odizolovací kleště: 2,5 mm², 4 mm², 6 mm²
Univerzální boční štípací kleště: konstruovány na štípání drátů až o síle 2,0 mm včetně strunových
Pákové kleště: M3 a M4
Kombinované kleště
Funkce klíče - vícebodové sevření na utahování šroubů a matic se šestihlannou hlavou

Indukčně kalená, zápusťkově kovaná ocel
s kalenými břity pro dlouhou životnost.
Speciálně odolná ocel CR-V

Ergonomická rukojeť
ze dvou materiálů



KÓD	POPIS			
FMHT0-75469	FATMAX Univerzální kleště 6 v 1 200 mm	X	2	3 253560 754693

MINI KOMBINOVANÉ KLEŠTĚ FATMAX®

STANLEY
FATMAX

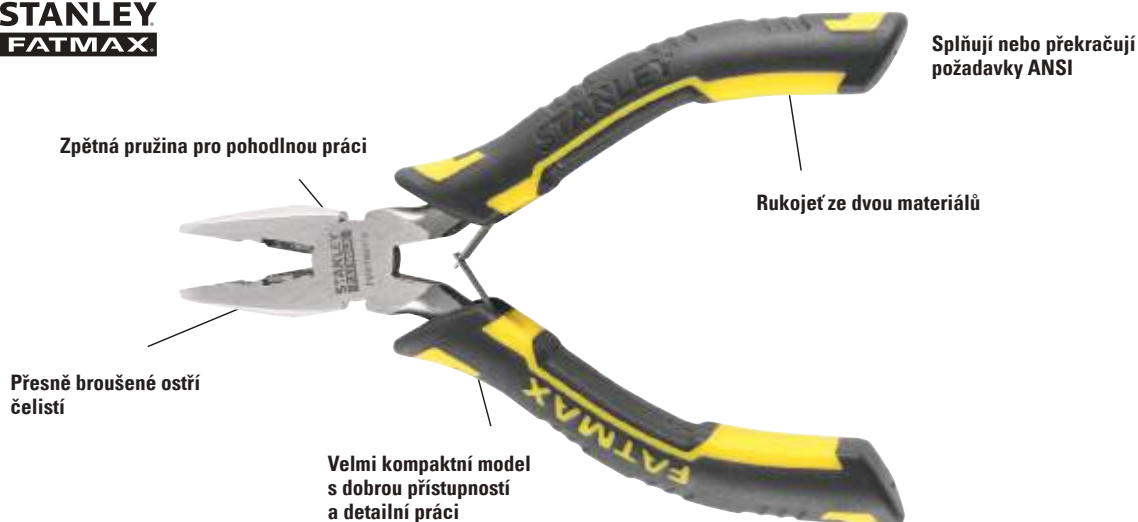

KÓD	POPIS			
FMHT0-80516	FATMAX Mini kombinované kleště 190 mm	X	6	3 2533560 805166

FATMAX® MINI DLOUHÉ KLEŠTĚ

STANLEY
FATMAX



KÓD	POPIS			
FMHT0-80517	FATMAX Mini dlouhé kleště 125 mm	X	6	3 2533560 805173

FATMAX® MINI ŠTÍPACÍ KLEŠTĚ BOČNÍ

STANLEY
FATMAX



KÓD	POPIS			
FMHT0-80518	FATMAX Mini štípací kleště boční 120 mm	X	6	3 2533560 805180

FATMAX® MINI ŠTÍPACÍ KLEŠTĚ ČELNÍ

STANLEY
FATMAX



KÓD	POPIS			
FMHT0-80519	FATMAX Mini štípací kleště čelní 190 mm	X	6	3 2533560 805197

FATMAX® MINI DLOUHÉ KLEŠTĚ

STANLEY
FATMAX



KÓD	POPIS			
FMHT0-80520	FATMAX Mini dlouhé kleště 190 mm	X	6	3 253560 805203

FATMAX® MINI DLOUHÉ KLEŠTĚ ZAHNUTÉ

STANLEY
FATMAX



KÓD	POPIS			
FMHT0-80523	FATMAX Mini dlouhé kleště zahnuté 190 mm	X	6	3 253560 805234

KOMBINOVANÉ KLEŠTĚ FATMAX®

STANLEY
FATMAX



KÓD	POPIS			
0-89-866	FATMAX Kombinované kleště Maxsteel 160 mm	X	10	3 253560 898663
0-89-867	FATMAX Kombinované kleště Maxsteel 180 mm	X	10	3 253560 898670
0-89-868	FATMAX Kombinované kleště Maxsteel 200 mm	X	8	3 253560 898687

FATMAX® POWER DIAGONÁLNÍ ŠTÍPACÍ KLEŠTĚ

STANLEY
FATMAX



KÓD	POPIS			
0-89-860	FATMAX Power Maxsteel diagonální štípací kleště 160 mm	X	10	3 253560 898601
0-89-861	FATMAX Power Maxsteel diagonální štípací kleště 200 mm	X	10	3 253560 898618

FATMAX® DIAGONÁLNÍ ŠTÍPACÍ KLEŠTĚ

STANLEY
FATMAX



KÓD	POPIS			
0-89-858	FATMAX Maxsteel diagonální štípací kleště 160 mm	X	10	2 5 3 5 6 0 8 9 8 5 8 8
0-89-859	FATMAX Maxsteel diagonální štípací kleště 200 mm	X	10	2 5 3 5 6 0 8 9 8 5 9 5

FATMAX® ŠTÍPACÍ KLEŠTĚ ČELNÍ

STANLEY
FATMAX



KÓD	POPIS			
0-89-875	FATMAX Maxsteel štípací kleště čelní 160 mm	X	10	2 5 3 5 6 0 8 9 8 7 5 5

FATMAX® PŘÍMÉ DLOUHÉ KLEŠTĚ

STANLEY
FATMAX



KÓD	POPIS			
0-89-869	FATMAX Maxsteel přímé dlouhé kleště 160 mm	X	10	2 5 3 5 6 0 8 9 8 6 9 4
0-89-870	FATMAX Maxsteel přímé dlouhé kleště 200 mm	X	10	2 5 3 5 6 0 8 9 8 7 0 0

FATMAX® ZAHNUTÉ DLOUHÉ KLEŠTĚ

STANLEY
FATMAX



KÓD	POPIS			
0-89-871	FATMAX Maxsteel zahnuté dlouhé kleště 160 mm	X	4	2 5 3 5 6 0 8 9 8 7 1 7
0-89-872	FATMAX Maxsteel zahnuté dlouhé kleště 200 mm	X	10	2 5 3 5 6 0 8 9 8 7 2 4

FATMAX® PLOCHÉ DLOUHÉ KLEŠTĚ

STANLEY
FATMAX



KÓD	POPIS			
0-84-495	FATMAX ploché dlouhé kleště 160 mm	X	10	2 5 3 5 6 0 8 4 4 9 5 0

FATMAX® KULATÉ DLOUHÉ KLEŠTĚ

STANLEY
FATMAX



KÓD	POPIS			
0-84-496	FATMAX kulaté dlouhé kleště 160 mm	X	10	3 2 5 3 5 6 0 8 4 4 9 6 7

FATMAX® ODIZOLOVACÍ KLEŠTĚ

STANLEY
FATMAX



KÓD	POPIS			
0-89-873	FATMAX Maxsteel odizolovací kleště 160 mm	X	10	3 2 5 3 5 6 0 8 9 8 7 3 1

FATMAX® ŠTÍPACÍ KLEŠTĚ KABELOVÉ

STANLEY
FATMAX



KÓD	POPIS			
0-89-874	FATMAX Maxsteel štípací kleště kabelové 215 mm	X	4	3 2 5 3 5 6 0 8 9 8 7 4 8

FATMAX® KLEŠTĚ SIKO S TLAČÍTKOVÝM ZÁMKEM

STANLEY
FATMAX



- Jednoduché používání díky stavitelnému tlačítku PUSHLOCK™
- 17 poloh nastavení
- Optimalizovaná geometrie čelistí pro různé způsoby uchopení
- Indukčně kalené čelisti
- Ergonomická rukojeť ze dvou materiálů
- Kapacita čelistí: 200 mm, 50 mm, 250 mm, 62 mm, 300 mm, 75 mm

KÓD	POPIS			
0-84-647	FATMAX Kleště siko 200 mm	X	4	3 2 5 3 5 6 0 8 4 6 4 7 3
0-84-648	FATMAX Kleště siko 250 mm	X	4	3 2 5 3 5 6 0 8 4 6 4 8 0
0-84-649	FATMAX Kleště siko 300 mm	X	4	3 2 5 3 5 6 0 8 4 6 4 9 7

KLEŠTĚ FATMAX®

STANLEY
FATMAX



- Jednoduché používání díky stavitelnému tlačítku PUSHLOCK™
- 3 aretovatelné polohy
- Laserové značení pro identifikaci 3 poloh
- Indukčně kalené čelisti
- Ergonomická rukojeť ze dvou materiálů

KÓD	POPIS			
0-84-645	FATMAX Kleště 150 mm	X	4	3 2 5 3 5 6 0 8 4 6 4 5 9
0-84-646	FATMAX Kleště 200 mm	X	4	3 2 5 3 5 6 0 8 4 6 4 6 6

KLEŠTĚ DYNAGRIP®

DYNAGRIP® KOMBINOVANÉ KLEŠTĚ



Povrchová úprava černěním pomáhá odolávat korozi a prodlužuje životnost

Vyrobeno ze zápusťkové kované oceli pro větší pevnost a odolnost

Výjimečně ostré břity s vynikající efektivitou řezu a výkonem

Vyrobeno ze zápusťkové kované oceli pro větší pevnost a odolnost, tyto robustní kleště jsou ošetřené černěním, díky kterému lépe odolávají korozi a mají delší životnost

Ideální na držení a uchopování malých předmětů nebo na ohýbání a štípání drátů

Ergonomicky navržené trojzónové rukojeti ze dvou materiálů pro pohodlí a kontrolu

KÓD	POPIS			
STHTO-74456	Dynagrip kombinované kleště 150 mm	X	12	3 2 5 3 5 6 0 7 4 4 5 6 4
STHTO-74454	Dynagrip kombinované kleště 180 mm	X	12	3 2 5 3 5 6 0 7 4 4 5 4 0
STHTO-74367	Dynagrip kombinované kleště 200 mm	X	12	3 2 5 3 5 6 0 7 4 3 6 7 3

DYNAGRIP® KLEŠTĚ SIKO 250 MM



KÓD	POPIS			
STHTO-74361	Dynagrip kleště siko 250 mm	X	6	3 2 5 3 5 6 0 7 4 3 6 1 1

DYNAGRIP® ŠTÍPACÍ KLEŠTĚ BOČNÍ



KÓD	POPIS			
STHTO-74362	Dynagrip štípací kleště boční 150 mm	X	12	3 2 5 3 5 6 0 7 4 3 6 2 8
STHTO-74455	Dynagrip štípací kleště boční 180 mm	X	12	3 2 5 3 5 6 0 7 4 4 5 5 7

DYNAGRIP® ŠTÍPACÍ KLEŠTĚ ČELNÍ 150 MM



KÓD	POPIS			
STHTO-75067	Dynagrip štípací kleště čelní 150 mm	X	12	3 2 5 3 5 6 0 7 5 0 6 7 1

DYNAGRIP® ODIZOLOVACÍ KLEŠTĚ - 150 MM



KÓD	POPIS			
STHT0-75068	Dynagrip odizolovací kleště 150 mm	X	12	3 2 5 3 5 6 0 7 5 0 6 8 8

DYNAGRIP® DLOUHÉ KLEŠTĚ



KÓD	POPIS			
STHT0-74363	Dynagrip dlouhé kleště 150 mm	X	12	3 2 5 3 5 6 0 7 4 3 6 3 5
STHT0-74364	Dynagrip dlouhé kleště 200 mm	X	12	3 2 5 3 5 6 0 7 4 3 6 4 2

KLEŠTĚ SIKO 240 MM



- Černá fosfátová povrchová úprava
- Bryňrovaná hlava
- Ramena potažená žlutým PVC
- Vybavené bezpečnostní stopkou
- Chráníč prstů pro lepší ovládání a přidanou bezpečnost
- Kloub se západkou pro plynulý pohyb
- Vložený závěs a dvojitě nastavení - 7 poloh

KÓD	POPIS			
2-84-017	Kleště SIKO 240 mm	X	12	3253562840172

ELEKTRIKÁŘSKÉ (VDE) KLEŠTĚ

KOMBINOVANÉ ELEKTRIKÁŘSKÉ KLEŠTĚ

Ručně broušené, indukčně kalené ostří pro dlouhou životnost a přesnost

Ochrana prstů, lepší ovládání a vysoká bezpečnost při práci

Rukojeť ze dvou materiálů zaručuje vynikající komfort



Splňují požadavky norem EN 60900, IEC/CEI900, VDE0680

Certifikovaná rukojeť na 1000 V, bezpečná práce, každá rukojeť samostatně testovaná na 10 000 V v souladu s platnými normami

KÓD	POPIS			
0-84-000	VDE 1000 V kombinované kleště 160 mm	X	10	2 5 3 5 6 0 8 4 0 0 6
0-84-001	VDE 1000 v kombinované kleště 180 mm	X	10	2 5 3 5 6 0 8 4 0 0 1 3
0-84-002	VDE 1000 v kombinované kleště 200 mm	X	8	2 5 3 5 6 0 8 4 0 0 2 0

VDE POWER ŠTÍPACÍ KLEŠTĚ BOČNÍ



KÓD	POPIS			
0-84-003	VDE 1000 V Power štípací kleště boční 180 mm	X	4	2 5 3 5 6 0 8 4 0 0 3 7
0-84-004	VDE 1000 V Power štípací kleště boční 195 mm	X	4	2 5 3 5 6 0 8 4 0 0 4 4

VDE DLOUHÉ KLEŠTĚ



KÓD	POPIS			
0-84-006	VDE 1000 V dlouhé kleště 160 mm	X	4	2 5 3 5 6 0 8 4 0 0 6 8
0-84-007	VDE 1000 V dlouhé kleště 200 mm	X	4	2 5 3 5 6 0 8 4 0 0 7 5

VDE ZAHNUTÉ DLOUHÉ KLEŠTĚ



KÓD	POPIS			
0-84-008	VDE 1000 V zahnuté dlouhé kleště 200 mm	X	10	2 5 3 5 6 0 8 4 0 0 8 2

VDE ŠTÍPACÍ KLEŠTĚ BOČNÍ



KÓD	POPIS			
0-84-009	VDE 1000 V štipací kleště boční 160 mm	X	10	3 2 5 3 5 6 0 8 4 0 0 9 9

VDE ODIZOLOVACÍ KLEŠTĚ



KÓD	POPIS			
0-84-010	VDE 1000 V odizolovací kleště 170 mm	X	10	3 2 5 3 5 6 0 8 4 0 1 0 5

VDE ŠTÍPACÍ KLEŠTĚ ČELNÍ



KÓD	POPIS			
0-84-016	VDE 1000 V štipací kleště čelní 160 mm	X	10	3 2 5 3 5 6 0 8 4 0 1 6 7

VDE 1000V SIKO KLEŠTĚ 255MM



KÓD	POPIS			
0-84-294	VDE 1000V SIKO kleště 255mm			3253560842949

SADA KLEŠTÍ

FATMAX® POWER SADA KLEŠTÍ - O 40 % VYŠŠÍ VÝKON 3 KS

STANLEY
FATMAX

- Konstrukce dvojitého závěsu s vyšším štípacím výkonem
- Zesílený přenos výkonu
- Konstrukce z uhlíkové oceli
- Splňuje požadavky ANSI
- Rukojeť ze dvou materiálů
- O 40 % vyšší výkon než běžné kleště



KÓD	POPIS			
FMHT0-72415	FATMAX Power sada kleště 3 kusy	X	6	3 253560 724153

FATMAX® SADA MINI KLEŠTÍ 6 KS

STANLEY
FATMAX

- Velmi kompaktní model na práci s malými obrobky nebo ve stísněných prostorech
- Ergonomická rukojeť ze dvou materiálů
- Otvírací pružina pro snadné otevření
- Přesně broušené ostří čelistí



KÓD	POPIS			
FMHT0-80541	FATMAX sada mini kleští 6 ks	X	6	3 253560 805418

FATMAX® SADA MINI KLEŠTÍ 3 KS

STANLEY
FATMAX



- Velmi kompaktní model na práci s malými obrobky nebo ve stísněných prostorech
- Ergonomická rukojeť ze dvou materiálů
- Otevírací pružina pro snadné otevření
- Přesně broušené ostří čelistí

KÓD	POPIS			
FMHT0-80524	FATMAX sada mini kleští 3 ks	X	6	3 253560 805241

FATMAX® SADA KLEŠTÍ 3 KS

STANLEY
FATMAX



- Obsahuje: přímé dlouhé kleště 160 mm, kombinované kleště 180 mm, štípací kleště boční 160 mm

KÓD	POPIS			
4-84-488	FATMAX sada kleští 3 ks	X	6	3 253564 844888



VDE SADA KLEŠTÍ 4 KS

STANLEY
FATMAX



- Obsahuje: kombinované kleště 160 mm, štípací kleště boční 175 mm, dlouhé kleště 160 mm, odizolovací kleště 170 mm

KÓD	POPIS			
4-84-489	VDE sada kleští 4 ks	X	4	3 253564 844895



DYNAGRIP® SADA INSTALATÉRSKÝCH KLEŠTÍ 3 KS



- Obsahuje: kombinované kleště 150 mm, štípací kleště boční 150 mm, kleště siko 250 mm

KÓD	POPIS			
STHT0-74471	DYNAGRIP sada instalatérských kleští 3 ks	X	6	3 253560 744717

DYNAGRIP® SADA KLEŠTÍ CG 150 MM 3 KS



- Obsahuje: kombinované kleště 150 mm, štípací kleště boční 150 mm, dlouhé kleště 150 mm

KÓD	POPIS			
STHT0-75094	Dynagrip sada kleští CG 150 mm 3 ks	X	12	3 253560 750947

SADA ZÁKLADNÍCH KLEŠTÍ



- Pohodlná rukojeť
- Kované z tvrzené uhlíkové oceli
- Tvrzené čelisti
- Leštěná hlava
- 152 mm stavitelné kombinované kleště (2 polohy), 152 mm dlouhé kleště, 152 mm štípací kleště boční

KÓD	POPIS			
0-84-114	Sada základních kleští	X	4	3 253560 841140

SADA ZÁKLADNÍCH KLEŠTÍ S KLEŠTĚMI SIKO



- Pohodlná rukojeť
- Kované z tvrzené uhlíkové oceli
- Tvrzené čelisti
- Leštěná hlava
- 152 mm stavitelné kombinované kleště (2 polohy), 152 mm dlouhé kleště, 254 mm kleště siko

KÓD	POPIS			
0-84-892	Sada základních kleští s kleštěmi siko	X	4	3 253560 848927

SAMOSVORNÉ KLEŠTĚ

SAMOSVORNÉ KLEŠTĚ S OBLÝMI ČELISTMI



- Chromované antikoroziční těleso
- Přesně soustružené čelisti
- Upínací síla čelistí nastavitelná pomocí šroubu
- Páčka rychlého uvolnění

KÓD	POPIS			
0-84-808	Samosvorné kleště s oblými čelistmi 185 mm (L) 36 mm (čelist)	-	4	3 253560 848088
0-84-809	Samosvorné kleště s oblými čelistmi 225 mm (L) 53 mm (čelist)	-	4	3 253560 848095

SAMOSVORNÉ KLEŠTĚ S PŘÍMÝMI ČELISTMI



- Chromované antikoroziční těleso
- Přesně soustružené čelisti
- Upínací síla čelistí nastavitelná pomocí šroubu
- Páčka rychlého uvolnění

KÓD	POPIS			
0-84-810	Samosvorné kleště s přímými čelistmi 190 mm (L) 38 mm (čelist)	-	4	3 253560 848101
0-84-811	Samosvorné kleště s přímými čelistmi 225 mm (L) 50 mm (čelist)	-	4	3 253560 848118

SAMOSVORNÉ KLEŠTĚ S PRODLOUŽENÝMI ČELISTMI



- Chromované antikoroziční těleso
- Přesně soustružené čelisti
- Upínací síla čelistí nastavitelná pomocí šroubu
- Páčka rychlého uvolnění

KÓD	POPIS			
0-84-812	Samosvorné kleště s prodlouženými čelistmi 170 mm (L) 62 mm (čelist)	-	4	3 253560 848125
0-84-813	Samosvorné kleště s prodlouženými čelistmi 215 mm (L) 75 mm (čelist)	-	4	3 253560 848132

SAMOSVORNÉ KLEŠTĚ S ČELISTÍ „V”



- Chromované antikoroziční těleso
- Přesně soustružené čelisti
- Ozubení po celé čelisti
- Upínací síla čelistí nastavitelná pomocí šroubu
- Páčka rychlého uvolnění

KÓD	POPIS			
0-84-814	Samosvorné kleště čelistí „V” 225 mm (L) 47 mm (čelist)	-	4	3 253560 848149

SAMOSVORNÉ KLEŠTĚ S ČELISTÍ "C"



- Chromované antikoroziční těleso
- Přesně soustružené čelisti
- Ozubení po celé čelisti
- Upínací síla čelistí nastavitelná pomocí šroubu
- Páčka rychlého uvolnění

KÓD	POPIS			
0-84-816	Samosvorné kleště čelistí „C“ 285 mm (L) 90 mm (čelist)	-	4	
0-84-815	Samosvorné kleště čelistí „C“ 170 mm (L) 45 mm (čelist)	-	4	

SAMOSVORNÉ KLEŠTĚ S DLOUHÝMI ČELISTMI



- Kované kombinované přímé a zahnuté čelisti pro upnutí na různě tvarované povrchy napříč všemi průmyslovými obory
- Doširoka se otevírající čelisti s 4 polohami
- V mnoha aplikacích mají funkci „třetí ruky“
- Vroubkovaná stavitelná matice pro nastavení upínacího tlaku
- Páčka rychlého uvolnění
- Poniklované lisované rukojeti
- Texturovaná rukojeť pro pevné uchopení i rukama od oleje

KÓD	POPIS			
1-84-199	Samosvorné kleště s dlouhými čelistmi 250 mm	-	1	

SAMOSVORNÉ KLEŠTĚ FATMAX®

SAMOSVORNÉ KLEŠTĚ S OBLÝMI ČELISTMI FATMAX®

STANLEY
FATMAX



- Snadné uvolnění - při uvolnění zámku TRULOCK stiskněte pro uvolnění
- Bezpečnost - díky TRULOCK nehrozí náhodné uvolnění
- Šrouby s okem pro utahování vyšším krouticím momentem a rychlejší navíjení
- Pevný úchop - optimalizovaná konstrukce čelisti a zubů
- Nová černěná povrchová úprava pevné oceli pro delší životnost
- Indukčně tvrzené CR-V čelisti pro dlouhou životnost

KÓD	POPIS			
FMHT0-75409	Samosvorné kleště s oblými čelistmi FATMAX 180 mm	X	4	
FMHT0-74886	Samosvorné kleště s oblými čelistmi FATMAX 250 mm	-	2	

SAMOSVORNÉ KLEŠTĚ S PŘÍMOU ČELISTÍ FATMAX®

STANLEY
FATMAX



- Snadné uvolnění - při uvolnění zámku TRULOCK stiskněte pro uvolnění
- Bezpečnost - díky TRULOCK nehrozí náhodné uvolnění
- Šrouby s okem pro utahování vyšším krouticím momentem a rychlejší navíjení
- Pevný úchop - optimalizovaná konstrukce čelisti a zubů
- Nová černěná povrchová úprava pevné oceli pro delší životnost
- Indukčně tvrzené CR-V čelisti pro dlouhou životnost

KÓD	POPIS			
FMHT0-75467	Samosvorné kleště s přímou čelistí FATMAX 180 mm	X	4	
FMHT0-74884	Samosvorné kleště s přímou čelistí FATMAX 250 mm	-	2	

SAMOSVORNÉ KLEŠTĚ PRODLOUŽENÉ FATMAX®

STANLEY
FATMAX



- Snadné uvolnění - při uvolnění zámku TRULOCK stiskněte pro uvolnění
- Bezpečnost - díky TRULOCK nehrozí náhodné uvolnění
- Šrouby s okem pro utahování vyšším krouticím momentem a rychlejší navijení
- Pevný úchop - optimalizovaná konstrukce čelisti a zubů
- Nová černěná povrchová úprava pevné oceli pro delší životnost
- Indukčně tvrzené CR-V čelisti pro dlouhou životnost

KÓD	POPIS			
FMHT0-75438	Samosvorné kleště prodložené FATMAX 150 mm	X	4	3 2 5 3 5 6 0 7 5 4 3 8 9
FMHT0-74888	Samosvorné kleště prodložené FATMAX 220 mm	-	2	3 2 5 3 5 6 0 7 4 8 8 8 3

SAMOSVORNÉ KLEŠTĚ S ČELISTÍ "C" FATMAX®

STANLEY
FATMAX



- Snadné uvolnění - při uvolnění zámku TRULOCK stiskněte pro uvolnění
- Bezpečnost - díky TRULOCK nehrozí náhodné uvolnění
- Šrouby s okem pro utahování vyšším krouticím momentem a rychlejší navijení
- Pevný úchop - optimalizovaná konstrukce čelisti a zubů
- Nová černěná povrchová úprava pevné oceli pro delší životnost
- Indukčně tvrzené CR-V čelisti pro dlouhou životnost

KÓD	POPIS			
FMHT0-75408	Samosvorné upínací kleště s čelistí "C" FATMAX 150 mm	X	4	3 2 5 3 5 6 0 7 5 4 0 8 2
FMHT0-74892	Samosvorné upínací kleště s čelistí "C" FATMAX 280 mm	-	2	3 2 5 3 5 6 0 7 4 8 9 2 0

SPECIÁLNÍ KLEŠTĚ

FATMAX® AUTOMATICKÉ ODIZOLOVACÍ KLEŠTĚ

STANLEY
FATMAX



- Automaticky nastavitelné odizolovací kleště
- Vhodné na odizolování měděných a hliníkových drátů do 10 mm² (vícenásobné dráty) a až do 6 mm² (samostatný drát)
- Ergonomická rukojeť ze dvou materiálů

KÓD	POPIS			
FMHT0-96230	FATMAX automatické odizolovací kleště	-	6	3 2 5 3 5 6 0 9 6 2 3 0 2

KRIMPOVACÍ KLEŠTĚ 220 MM - POTAŽENÉ RUKOJETI

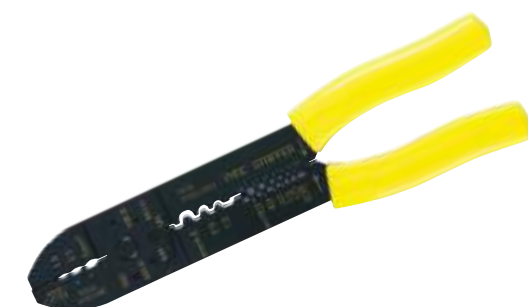

- Krimpují: 1,5 / 2,5 / 6 mm²
- Odizolovací kleště: 0,75 - 6 mm²
- Pákové kleště
- Černěná povrchová úprava
- Ergonomická rukojeť
- Rychlá a plynulá funkce

KÓD	POPIS			
STHT0-75414	Krimповací kleště 220 mm	-	2	3 2 5 3 5 6 0 7 5 4 1 4 3

LISOVACÍ KLEŠTĚ NA NOSNÍKY 260 MM

- Spojuje kovové profily bez šroubů nebo hřebíků



KÓD	POPIS			
1-69-100	Lisovací kleště na nosníky 260 mm	-	1	3 253561 691003

FATMAX® ŠTÍPACÍ KLEŠTĚ

STANLEY
FATMAX



- Čelisti s přesným stříhem
- Dlouhá životnost břitů díky vysokofrekvenčnímu zpracování až do 60 HRC
- Ergonomické zakulacené rukojeti pro plynulou manipulaci
- Otočný bod blízko řezné hrany pro optimální přenos s minimální námahou
- Kapacita řezu: až do 4,5 mm při 80 kg/mm² a až do 1,6 mm při 160 kg/mm²

KÓD	POPIS			
4-95-098	FATMAX štípací kleště 250 mm	X	2	3 253564 950985
4-95-100	FATMAX štípací kleště 300 mm	X	2	3 253564 951005

ŠTÍPACÍ KLEŠTĚ



- Vysoce kvalitní slitinová ocel
- Indukčně kalené pracovní čelisti
- Splňují požadavky norem ISO 9242 - DIN 5242
- Čisté povrchy čelistí s chemicky černěnou a lakovanou rukojetí pro ochranu
- Běžné využití při betonářských pracích pro kroucení a řezání vazacích drátů na armovacích prutech nebo výztužích

KÓD	POPIS			
1-84-182	Štípací kleště 280 mm	-	6	3 253561 841828

ŠTÍPACÍ KLEŠTĚ - S POTAŽENÝMI RUKOJEŤMI



- Vysoce kvalitní slitinová ocel
- Indukčně kalené pracovní čelisti
- Splňují požadavky norem ISO 9242 - DIN 5242
- Čisté povrchy čelistí s chemicky černěnou a lakovanou rukojetí potaženou žlutým plastem pro ochranu
- Běžné využití při betonářských pracích pro kroucení a řezání vazacích drátů na armovacích prutech nebo výztužích

KÓD	POPIS			
2-84-208	Štípací kleště plastové 250 mm	X	6	3 253562 842084

TESAŘSKÉ ŠTÍPACÍ KLEŠTĚ



- Vyrobená z vysoce legované oceli s přesně protaženými čelistmi a řeznou hranou
- Plochá rukojeť pro pohodlné držení
- Splňují požadavky norem ISO 9243 - DIN 5241
- Černěná leštěná hlava s dlouhou životností

KÓD	POPIS			
2-84-183	Tesařské štípací kleště 180 mm	X	6	3 2 5 3 5 6 2 8 4 1 8 3 4
2-84-184	Tesařské štípací kleště 225 mm	X	6	3 2 5 3 5 6 2 8 4 1 8 4 1
2-84-185	Tesařské štípací kleště 250 mm	X	6	3 2 5 3 5 6 2 8 4 1 8 5 8

DĚROVACÍ KLEŠTĚ



- Velikost otvoru: 2-3, 3-3, 5-4, 5-5
- Povrchová úprava leštěný chrom
- Ergonomická rukojeť
- Aretovatelná bezpečnostní západka

KÓD	POPIS			
STHT0-75044	Děrovací kleště	X	15	3 2 5 3 5 6 0 7 5 0 4 4 2

NŮŽKY NA PLECH

FATMAX® ERGO AVIATION NŮŽKY NA PLECH - 250 MM - LEVÝ STŘIH

STANLEY
FATMAX



- Vylepšená konstrukce otočného čepu pro vyšší odolnost - nízký profil
- Přesně značené ostří pro přesné řezy
- Štíhlá a zarovnaná konstrukce umožňuje rychlé a snadné vyndání a vložení do pouzdra
- Certifikovaná rukojeť US ERGO
- Vylepšená konstrukce západky pro rychlé otevření a zavření jednou rukou
- Kapacita řezu: 18 swg/1,2 mm běžná ocel, 22 swg/0,8 mm nerez ocel

KÓD	POPIS			
FMHT73755-0	FATMAX Ergo Aviation nůžky na plech - 250 mm - Levý střih	X	4	3 2 5 3 5 6 0 7 3 7 5 5 9

FATMAX® ERGO AVIATION NŮŽKY NA PLECH - 250 MM - PŘÍMÝ STŘIH

STANLEY
FATMAX



- Vylepšená konstrukce otočného čepu pro vyšší odolnost - nízký profil
- Přesně značené ostří pro přesné řezy
- Štíhlá a zarovnaná konstrukce umožňuje rychlé a snadné vyndání a vložení do pouzdra
- Certifikovaná rukojeť US ERGO
- Vylepšená konstrukce západky pro rychlé otevření a zavření jednou rukou
- Kapacita řezu: 18 swg/1,2 mm běžná ocel, 22 swg/0,8 mm nerez ocel

KÓD	POPIS			
FMHT73756-0	FATMAX Ergo Aviation nůžky na plech - 250 mm - Přímý střih	X	4	3 2 5 3 5 6 0 7 3 7 5 6 6

FATMAX® ERGO AVIATION NŮŽKY NA PLECH - 250 MM - PRAVÝ STŘIH

STANLEY
FATMAX



- Vylepšená konstrukce otočného čepu pro vyšší odolnost - nízký profil
- Přesně značené ostří pro přesné řezy
- Štíhlá a zarovnaná konstrukce umožňuje rychlé a snadné vyndání a vložení do pouzdra
- Certifikovaná rukojeť US ERGO
- Vylepšená konstrukce západky pro rychlé otevření a zavření jednou rukou
- Kapacita řezu: 18 swg/1,2 mm běžná ocel, 22 swg/0,8 mm nerez ocel

KÓD	POPIS			
FMHT73557-0	FATMAX Ergo Aviation nůžky na plech - 250 mm - Pravý střih	X	4	3 2 5 3 5 6 0 7 3 5 5 7 9

NŮŽKY NA PLECH FATMAX® AVIATION PŘÍMÉ DLOUHÉ



- Kontrolní držadlo poskytuje pohodlí při používání nástroje a snižuje únavu rukou

KÓD	POPIS			
2-14-566	Nůžky na plech FATMAX® Aviation přímé dlouhé	X	6	3253562145666

STANLEY® FATMAX® AVIATION NŮŽKY PŘÍMÝ KOMBINOVANÝ STŘIH

STANLEY
FATMAX



- Vynikající pro střih hliníku, vinylových obkladů, sít, lepenky, kůže a mědi
- Překračuje požadavky norem ANSI na řezný výkon a přesnost
- Silný pákový efekt, sdružený řez oceli o síle až 18 stupňů
- Vyrobeno z kované slitinové oceli pro větší pevnost a odolnost
- Patentovaný závěsný štítek pro snadnou identifikaci funkce výrobku
- Trvalý identifikační štítek s vyznačením směru stříhu
- Vroubkované břity zabraňují prokluzování při řezání
- Dvojitá spirálová pružina s vyšší životností

KÓD	POPIS			
2-14-563	FATMAX Nůžky na plech, rovné, přímé, zobákovité	X	6	3 253562 1145635

FATMAX® AVIATION NŮŽKY PRO KOMBINOVANÝ ŘEZ - LEVÝ A PRAVÝ ŘEZ

STANLEY
FATMAX



- Vynikající pro střih hliníku, vinylových obkladů, sít, lepenky, kůže a mědi
- Překračuje požadavky norem ANSI na řezný výkon a přesnost
- Silný pákový efekt, sdružený řez oceli o síle až 18 stupňů
- Vyrobeno z kované slitinové oceli pro větší pevnost a odolnost
- Patentovaný závěsný štítek pro snadnou identifikaci funkce výrobku
- Trvalý identifikační štítek s vyznačením směru stříhu
- Vroubkované břity zabraňují prokluzování při řezání
- Dvojitá spirálová pružina s vyšší životností

KÓD	POPIS			
2-14-562	FATMAX Aviation nůžky pro kombinovaný řez - levé	X	6	3 253562 1145628
2-14-564	FATMAX Aviation nůžky pro kombinovaný řez - pravé	X	6	3 253562 1145642

STANLEY® FATMAX® MAXSTEEL™ AVIATION NŮŽKY

STANLEY
FATMAX



- Příjemné rukojeti ze dvou materiálů
- Konstrukce dvojitého závěsu s vyšším štípacím výkonem
- Uštipne až 18 st. měkkou ocel o síle 0,7 až 1,2 mm
- Také vhodné na stříhání hliníku, UPVC, drátěného pletiva, kůže, mědi a plastů
- Automatické uvolnění západky jednou rukou
- Vyrobeno z kované slitinové oceli pro větší pevnost a odolnost
- Splňuje až překračuje požadavky norem ANSI
- Vroubkované břity zabraňují prokluzování při řezání

KÓD	POPIS			
2-14-567	Nůžky FATMAX® MaxSteel™ Aviation levé	X	6	3 253562 1145673
2-14-568	Nůžky FATMAX® MaxSteel™ Aviation pravé	X	6	3 253562 1145680

PÁKOVÉ KLEŠTĚ

PÁKOVÉ KLEŠTĚ - TRUBKOVÉ RUKOJETI

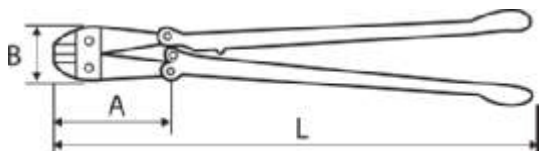

- Silný a trvanlivý materiál: kovaná molybdenová ocel
- Maximální kapacita stříhu: 10 mm při 160 kg/mm²
- Splňuje GSA AA-3047
- Ergonomické rukojeti
- Nastavitelné čelisti (prodávají se samostatně)
- Dodávají se s technickou info kartou

KÓD	POPIS			
1-17-750	Pákové kleště 350 mm / 14" trubkové rukojeti	-	1	2 5 3 5 6 1 1 7 7 5 0 7
1-17-751	Pákové kleště 450 mm / 18" trubkové rukojeti	-	1	2 5 3 5 6 1 1 7 7 5 1 4
1-17-752	Pákové kleště 600 mm / 24" trubkové rukojeti	-	1	2 5 3 5 6 1 1 7 7 5 2 1
1-17-753	Pákové kleště 750 mm / 30" trubkové rukojeti	-	1	2 5 3 5 6 1 1 7 7 5 3 8
1-17-754	Pákové kleště 900 mm / 36" trubkové rukojeti	-	1	2 5 3 5 6 1 1 7 7 5 4 2
1-17-755	Pákové kleště 1050 mm / 42" trubkové rukojeti	-	1	2 5 3 5 6 1 1 7 7 5 5 2

PÁKOVÉ KLEŠTĚ - KOVANÉ RUKOJETI

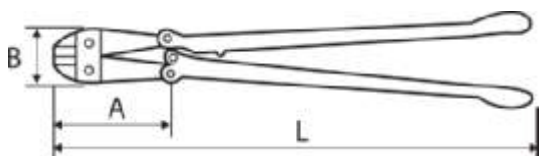

- Silný a trvanlivý materiál: kovaná molybdenová ocel
- Maximální kapacita stříhu: 10 mm při 160 kg/mm²
- Splňuje GSA AA-3047
- Ergonomické rukojeti
- Nastavitelné čelisti (prodávají se samostatně)
- Dodávají se s technickou info kartou

KÓD	POPIS			
1-95-564	Pákové kleště 450 mm / 18" kované rukojeti	-	1	2 5 3 5 6 1 9 5 5 6 4 8
1-95-565	Pákové kleště 600 mm / 24" kované rukojeti	-	1	2 5 3 5 6 1 9 5 5 6 5 5
1-95-566	Pákové kleště 750 mm / 30" kované rukojeti	-	1	2 5 3 5 6 1 9 5 5 6 6 2
1-95-567	Pákové kleště 900 mm / 36" kované rukojeti	-	1	2 5 3 5 6 1 9 5 5 6 7 9

NÁHRADNÍ ČELISTI PRO PÁKOVÉ KLEŠTĚ



KÓD	POPIS			
1-17-756	Náhradní čelisti pro 1-17-750 (350 mm)	-	1	2 5 3 5 6 1 1 7 7 5 6 9
1-17-757	Náhradní čelisti pro 1-17-151 a 1-95-564 (450 mm)	-	1	2 5 3 5 6 1 1 7 7 5 7 6
1-17-758	Náhradní čelisti pro 1-17-152 a 1-95-565 (600 mm)	-	1	2 5 3 5 6 1 1 7 7 5 8 3
1-17-759	Náhradní čelisti pro 1-17-753 a 1-95-566 (750 mm)	-	1	2 5 3 5 6 1 1 7 7 5 9 0
1-17-760	Náhradní čelisti pro 1-17-754 a 1-95-567 (900 mm)	-	1	2 5 3 5 6 1 1 7 7 6 0 6

THE MEASURE OF A PRO™



UPEVNŮVACÍ NÁŘADÍ

Při upevňování je snadné používání pravidlem číslo jedna. Upevňovací nářadí STANLEY® je vybavené řadou funkcí, díky kterým se snadno používá. Naše sponkovačky jsou vybavené lehce stlačitelnými spouštěcími spínači a pohodlnými rukojeťmi, které snižují únavu. Naše spínací pistole mají rukojeti tlumící nárazy. Naše tavné lepicí pistole jsou spouštěcí. A prodloužili jsme rukojeti u našich nýtovaček, takže vyžadují menší sílu. Dokonce jsme se postarali i o bezproblémové vyhledávání a skladování spojovacího materiálu díky barevně označeným obalům pro přesnou identifikaci v obchodě a voděodolným pouzdrům pro dlouhou životnost na pracovišti.

NASTŘELOVÁNÍ SPONEK NEBO HŘEBÍKŮ

TYP	OBRAZEK												
6-TR40 6-TR45													
6-TR150L													
STHT6-70410													
FMHT0-80550													
FMHT0-80551													
FMHT6-70411													
6-TR110 6-TR150HL													
6-CT-10X													
6-TR350													
6-PHT150													
FMHT81394-9													
STHT6-70414													
6-TRE550													
FMHT6-75934													

NASTŘELOVÁNÍ SPONEK NEBO HŘEBÍKŮ

Není v nabídce Nordic - nutno objednat zvlášť



STANLEY 	A 3 53 530		G 4 11 140				CT 300		CT100		H 13 15 19		J 8 300																	
	1-TRA202T 4 mm	1-TRA204T 6 mm	1-TRA205T 8 mm	1-TRA206T 10 mm	1-TRA208T 12 mm	1-TRA209T 14 mm	1-TRA704T 6 mm	1-TRA705T 8 mm	1-TRA706T 10 mm	1-TRA708T 12 mm	1-TRA709T 14 mm	STHT74749-0	1-CT305T 8 mm	1-CT306T 10 mm	1-CT308T 12 mm	1-CT106T 10 mm	1-CT107T 11 mm	1-CT108T 12 mm	1-CT109T 14 mm	1-TRR134T 6 mm	1-TRR135T 8 mm	1-TRR136T 10 mm	1-SWK-BN050T 12 mm	1-SWK-BN625T 15 mm	1-SWK-BN075T 20 mm	1-SWK-BN100T 25 mm	1-SWK-BN1187T 30 mm			
6-TR35	•	•	•																											
6-TR40	•	•	•																											
6-TR45	•	•	•																											
6-TR150L	•	•	•	•	•																		•	•						
STHT6-70410	•	•	•																	•	•	•								
FMHT6-70411	•	•	•	•	•										•	•	•	•						•						
6-TR110							•	•	•	•	•	•																		
6-TR150HL							•	•	•	•	•	•																		
6-CT10 X												•	•	•	•	•	•	•												
FMHT0-80551							•	•	•	•	•	•											•	•						
0-TR250							•	•	•	•	•	•											•	•						
6-TR350							•	•	•	•	•	•											•	•						
FMHT6-70868	•	•	•	•	•	•	•	•	•	•	•						•	•	•	•	•	•	•	•						
FMHT0-80550	•	•	•	•	•	•	•	•	•	•	•				•	•	•	•						•						
FMHT81394-9							•	•	•																					
6-PHT150							•	•	•																					
FMHT6-75934							•	•	•	•	•	•	•	•	•	•	•	•					•	•						
STHT6-70414	•	•	•	•	•																		•	•						
6-TRE550							•	•	•	•	•	•											•	•						
6-TRE650																								•	•	•	•			

PRAKTICKÉ INFORMACE

VYBERTE SI SPRÁVNOU SPONKOVAČKU NEBO NÝTOVAČKU



RUČNÍ SPONKOVAČKA

Top výkon při většině upevňovacích prací

- Nastřeluje celou řadu velikostí a tvarů sponek, včetně kabelových úchytok a sponek
- Rychlé a přesné upevnění ve většině aplikací

- TIP 1: Pro prováděný úkon zvolte nejlepší typ sešivací spony. Pokud ji budete chtít později odstranit, zvolte tu nejmenší vhodnou, pokud bude natrvalo, zvolte delší. Výkon nastavte na vysoký či nízký a na kousku odpadového materiálu proveďte zkoušku.
- TIP 2: Pokud budou sponky viditelné, osvědčený postup je ponechat je vyrovnané se stejnými mezerami mezi sebou. Pro přesný odstup je vhodné použít měřítko.
- TIP 3: Pokud sešíváte křehké materiály, které mají zřetelnou strukturu, jako je tenká dřevěná dýha, pro větší pevnost pokládejte spony přes vlákna dřeva. U některých tenkých materiálech, a to i při nízkém výkonu, mají spony tendenci prožezat se materiálem a stát se tak neúčinnými. Spony vyměňte za typy se širokou korunou nebo mezi korunou spony a obrobek vložte kousek pevnějšího materiálu.
- TIP 4: Po skončení práce nastřelte mimo jednu sponu, rukojeť přidržte v uzavřené poloze a přes její plastový háček zahákněte drátové poutko tak, aby zůstala v této poloze uskladnění.



KLADIVOVÁ SPONKOVAČKA

Pro náročné aplikace a rychlé sponkování

- Upevňování deskových materiálů, jako jsou izolace a vodotěsné fólie, na dřevo. Ideální pro podlahové krytiny, střešní krytiny a označování palet



ELEKTRICKÁ SPONKOVAČKA

Ideální pro náročné upevňování do MDF a překližek. Elektrické sponkovačky se vyznačují konstantním nastřelovacím výkonem.

- Renovace a práce se dřevem
- Instalace a opravy plotů

SPONKOVAČKY

SPONKOVAČKA 6-TR35 JUNIOR



- Kompaktní a lehká s plastovým tělem
- Mechanismus s lehkým stiskem „Easy Squeeze“ - o 25 % snazší používání
- Kontrolní průzor na sponkovačce pro včasné doplnění potřebného množství sponek
- Antiblokovací funkce
- Integrovaná měřka pro přesné vyrovnání sponky s materiálem
- Vhodná pro sponky typu A: 6, 8 a 10 mm

KÓD	POPIS			
6-TR35	Sponkovačka 6-TR35 Junior	X	6	3 2 5 3 5 6 6 0 5 6 3 8 8



SPONKOVAČKA 6-TR40



- Jednoduchá obsluha
- Kontrolní průzor na sponkovačce pro včasné doplnění potřebného množství sponek
- Snadné vkládání
- Vestavěný odstraňovač sponek
- Malá a kompaktní - dobře se skladuje
- Vhodná pro sponky typu A: 6, 8 a 10 mm

KÓD	POPIS			
6-TR40	Sponkovačka 6-TR45	X	6	3 2 5 3 5 6 6 0 5 6 5 3 1



SPONKOVAČKA 6-TR45 BASIC



- Pro občasně použití v domácnosti
- Robustní ocelová konstrukce
- Snadné a rychlé doplnění
- Uzamykatelná rukojeť pro lepší uskladnění
- Vhodná pro sponky typu A: 6, 8 a 10 mm

KÓD	POPIS			
6-TR45	Sponkovačka 6-TR45 Basic	X	4	3 2 5 3 5 6 6 0 5 0 4 5 4



LEHKÁ 6-TR150L KOMBINOVANÁ HŘEBÍKOVAČKA SE SPONKOVAČKOU



- Na běžné použití
- Univerzální možnosti využití
- Odolné hliníkové tělo
- Nízká hmotnost, vysoká kapacita zásobníku
- Uzamykatelná rukojeť - pro lepší a kompaktnější uskladnění
- Snadné a rychlé doplnění
- Vhodná pro sponky typu A: 6, 8, 10, 12 a 14 mm
- Vhodná pro hřebíky typu J: 12 a 15 mm

KÓD	POPIS			
6-TR150L	Lehká 6-TR150L kombinovaná hřebíkovačka se sponkovačkou	X	6	



6-TR120 LEHKÁ KOMBINOVANÁ SPONKOVAČKA 3 v 1



- Kontrolní průzor na sponkovačce pro včasné doplnění potřebného množství sponek
- Antiblokovací funkce
- Snadné a rychlé doplnění
- Možnost uzamknutí
- Ergonomická rukojeť
- Vhodná pro sponky typu A: 6, 8 a 10 mm
- Vhodná pro sponky typu H: 6, 8 a 10 mm
- Vhodná pro hřebíky typu J: 10 mm
- Dodávka se sponkami: 500 × sponka typu A 10 mm

KÓD	POPIS			
STHT6-70410	6-TR120 lehká kombinovaná sponkovačka 3 v 1	X	5	



FATMAX® 6-TR400 KOMBINOVANÁ SPONKOVAČKA 4 v 1

STANLEY
FATMAX



- Plastové tělo s kovovým zásobníkem
- Snadné a rychlé doplnění - přes dolní část
- Ergonomická rukojeť a indikátor množství sponek
- Vhodná pro sponky typu A: 6, 8, 10, 12 a 14 mm
- Vhodná pro sponky typu 7: 10, 11, 12 a 14 mm
- Vhodná pro hřebíky typu J: 15 mm
- Součástí dodávky je startovací balíček sponek a hřebíků

KÓD	POPIS			
FMHT6-70411	FATMAX 6-TR400 lehká kombinovaná sponkovačka 4 v 1	X	5	



SPONKOVAČKA 6-TR110 SHARP SHOOTER



- Robustní ocelová konstrukce
- Kontrolní průzor na sponkovačce pro včasné doplnění potřebného množství sponek
- Snadné vkládání
- Uzamykatelná rukojeť - pro lepší a kompaktnější uskladnění
- Vhodná pro sponky typu G: 6, 8, 10, 12 a 14 mm - pro náročné aplikace

KÓD	POPIS			
6-TR110	Sponkovačka 6-TR110 Sharp Shooter	X	6	3 2 5 3 5 6 6 0 5 5 5 7 2



6-TR150HL SPONKOVAČKA HEAVY DUTY



- Na běžné použití
- Nízká hmotnost, vysoká kapacita zásobníku
- Nastavitelná výška/hloubka
- Uzamykatelná rukojeť - pro lepší a kompaktnější uskladnění
- Snadné a rychlé doplnění
- Odolné hliníkové tělo
- Vhodná pro sponky typu G: 6, 8, 10, 12 a 14 mm - pro náročné aplikace

KÓD	POPIS			
6-TR150HL	6-TR150HL sponkovačka Heavy Duty	X	6	3 2 5 3 5 6 6 0 5 8 4 2 9



6-CT-10X SPONKOVAČKA NA KABELY A ELEKTROINSTALACI



- Připevňování kabelů a elektrického vedení
- Robustní tělo odlité z leteckého hliníku v sobě kombinuje lehkou manipulaci s dlouhou životností
- Snadné a rychlé doplnění
- Uzamykatelná rukojeť - pro lepší a kompaktnější uskladnění
- Vhodná pro sponky typu 7: 10, 11, 12 a 14 mm
- Vhodná pro sponky typu CT300: 8, 10 a 12 mm

KÓD	POPIS			
6-CT-10X	6-CT-10X sponkovačka na elektrické vedení	X	6	3 2 5 3 5 6 6 0 5 1 1 0 9



FATMAX® SPONKOVAČKA S FUNKCÍ REVERSE SQUEEZE

STANLEY
FATMAX



- Reverse Squeeze (obrácená spoušť): Aplikace stisku přímo nad pracovní plochou
- Ergonomický spouštěcí spínač: 0 25 % snazší použití
- Plnění spodní částí: snadné doplnění sponek a hřebíků
- Indikátor zásobníku: vidíte, kdy je třeba doplnit
- Tělo z nylonového kompozitu
- Vynikající odolnost a přitom nízká hmotnost
- Vhodná pro sponky G: 6, 8, 10, 12 a 14 mm
- Vhodná pro hřebíky typu J: 12 a 15 mm

KÓD	POPIS			
FMHT0-80551	FATMAX sponkovačka s funkcí Reverse Squeeze	-	4	



0-TR250 KOMBINOVANÁ HŘEBÍKOVAČKA SE SPONKOVAČKOU HEAVY DUTY



- Na běžné použití
- Všestranně využitelná
- Nastavitelná výška/hloubka
- Nízká hmotnost, vysoká kapacita zásobníku
- Snadné a rychlé doplnění
- Uzamykatelná rukojeť - pro lepší a kompaktnější uskladnění
- Profesionální kvalita
- Odolné hliníkové tělo
- Vhodná pro sponky typu G: 6, 8, 10, 12 a 14 mm - pro náročné aplikace
- Vhodná pro hřebíky typu J: 12 a 15 mm

KÓD	POPIS			
STHT72674-9	0-TR250 sponkovačka Heavy Duty + 3000 ks sponek G 10 mm	X	6	
0-TR250	0-TR250 kombinovaná hřebíkovačka se sponkovačkou Heavy Duty	X	6	



FATMAX® 6-TR350 KOMBINOVANÁ SPONKOVAČKA HEAVY DUTY 2 v 1

STANLEY
FATMAX



- Tělo z odlehčené slitiny
- Měkká rukojeť poskytující zvýšené pohodlí
- Antiblokovácí funkce
- Možnost uzamknutí
- Snadný stisk
- Vhodná pro sponky typu G: 6, 8, 10, 12 a 14 mm - pro náročné aplikace
- Vhodná pro hřebíky typu J: 12 a 15 mm

KÓD	POPIS			
6-TR350	FATMAX® 6-TR350 kombinovaná sponkovačka Heavy duty 2 v 1	-	4	



FATMAX® 6-TR75 KOMBINOVANÁ SPONKOVAČKA 6 v 1

STANLEY
FATMAX



- Vhodná pro 6 typů sponek anebo hřebíků
- Snadné a rychlé doplnění
- Antiblokovací funkce
- Indikátor zásobníku upozorní na nutnost doplnění
- Nastavitelná výška/hloubka
- Vhodná pro sponky typu A a G: 6, 8, 10, 12 a 14 mm - pro jednoduché i náročné aplikace
- Vhodná pro sponky typu H: 6, 8 a 10 mm
- Vhodná pro sponky typu 7: 12 a 14 mm
- Vhodná pro hřebíky typu J: 15 mm
- Součástí dodávky je startovací balíček sponek a hřebíků

KÓD	POPIS			
FMHT6-70868	FATMAX 6-TR75 kombinovaná sponkovačka 6 v 1	-	5	



FATMAX® KOMBINOVANÁ SPONKOVAČKA 4 v 1

STANLEY
FATMAX



- Lehké tělo z nylonového kompozitu zaručuje vynikající odolnost
- Mechanismus s lehkým stiskem „Easy Squeeze“ - o 25 % snazší používání
- Pohodlná rukojeť
- Plnění ze dna: snadné doplnění sponek
- Oboustranná spona řemínku
- Indikátor zásobníku upozorní na nutnost doplnění
- Vhodná pro sponky typu A: 6, 8, 10, 12 a 14 mm
- Vhodná pro sponky typu G: 6, 8, 10, 12 a 14 mm
- Vhodná pro sponky typu 7: 12 a 14 mm
- Vhodná pro hřebíky typu J: 15 mm - 18G

KÓD	POPIS			
FMHT0-80550	FATMAX sponkovačka 4 v 1	X	4	



FATMAX® LEHKÉ SPONKOVACÍ KLADIVO + 1000 SPONEK

STANLEY
FATMAX



- Spolehlivá a snadno ovladatelná díky technologii Auto-Lock / Anti Jam
- Tělo z lehkého nylonového kompozitu pro vyšší odolnost
- Pohodlná rukojeť
- Plnění ze dna: snadné doplnění sponek
- Vhodná pro sponky typu G: 8–12 mm
- Dodávka s 1000 sponek G: 10 mm

KÓD	POPIS			
FMHT81394-9	FATMAX Lehké sponkovací kladivo + 1000 sponek	X	4	



6-PHT150 SPONKOVACÍ KLADIVO



- Na rychlou instalaci koberců, izolací a střešních materiálů
- Robustní ocelová konstrukce
- Na 2 řady sponek, kratší doba doplnění
- Ergonomická rukojeť
- Snadné a rychlé doplnění
- Vhodná pro sponky typu G: 6, 8 a 10 mm

KÓD	POPIS			
6-PHT150	6-PHT150 Sponkovací kladivo	X	6	3 1253566 4051505



FATMAX® XL SPONKOVACÍ KLADIVO

STANLEY
FATMAX



- Pojme těžké sponky typu G 8 mm, 10 mm, 12 mm
- Unikátní výsuvná čepel pojme čepele 11-921, 11-937 a 11-987.
- Integrovaná výsuvná čepel umožňuje řezání materiálů před sešíváním

KÓD	POPIS			
0-PHT350	FATMAX® XL Sponkovací kladivo	X	6	3253560055561



FATMAX® ELEKTRICKÁ KOMBINOVANÁ SPONKOVAČKA 5 v 1

STANLEY
FATMAX



- Ergonomická rukojeť
- Integrovaný vodič kabelu: Zajišťuje, že nohy sponek obchází kolem kabelu a nikoliv do něj
- Sponky se doplňují odspodu: snadné doplnění i čištění
- Multisponkování: vhodná pro většinu profesionálního použití
- Vhodná pro sponky typu G: 6, 8, 10, 12 a 14 mm - pro náročné aplikace
- Vhodná pro sponky typu 7: 10, 11, 12 a 14 mm
- Vhodná pro sponky typu CT300: 8, 10 a 12 mm
- Vhodná pro hřebíky typu J: 12 a 15 mm

KÓD	POPIS			
FMHT6-75934	FATMAX kombinovaná sponkovačka 5v1	-	4	3 1253566 40759340



6-TRE540 ELEKTRICKÁ KOMBINOVANÁ SPONKOVAČKA 2 v 1

- Bezpečnostní spínač
- Vhodná pro sponky typu A: 6, 8, 10, 12 a 14 mm
- Vhodná pro hřebíky typu J: 12 a 15 mm



KÓD	POPIS			
STHT6-70414	6-TRE540 kombinovaná sponkovačka 2 v 1	-	5	3 253566 4704142



6-TRE550 ELEKTRICKÁ SPONKOVAČKA

- Na běžné použití
- Vhodná na práci v rozích
- Ergonomická rukojeť
- Snadné a rychlé doplnění
- Délka kabelu: 2,4 m
- Vhodná pro sponky typu G: 6, 8, 10, 12 a 14 mm
- Vhodná pro hřebíky typu J: 12 a 15 mm



KÓD	POPIS			
6-TRE550	6-TRE550 elektrická sponkovačka	X	2	3 253566 4058580



6-TRE650 ELEKTRICKÁ SPONKOVAČKA

- Široce uplatnitelné nastavení Hi/Lo (rychlý/pomalý chod)
- Bezpečnostní tlačítko
- Odolné hroty zabraňující poškození
- Měkká rukojeť
- Snadné doplnění - mechanismus anti-lock a kontrolní průzor na sponkovačce pro doplnění potřebného množství sponek
- Kabel dlouhý 2,4 m
- Vhodná pro hřebíky typu J: 15, 20, 25, 30 a 32 mm



KÓD	POPIS			
6-TRE650	6-TRE650 elektrická sponkovačka	X	2	3 253566 4055855



PRAKTICKÉ INFORMACE

VOLBA SPRÁVNÉ SPONKOVAČKY



**SPONKY PRO NÍZKÉ
ZATÍŽENÍ**

TYP 3 / 53 / 530



Čalounění nábytku, vinyl,
obruby, obrazové rámy,
autočalounění, štítkování



Papír / Karton



Tkaniny

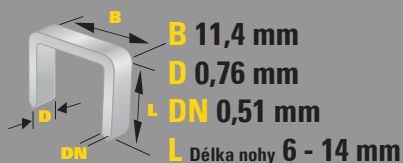

**SPONKY NA LEHKOU,
JEMNOU PRÁCI**

TYP 13 / 15 / 19



Nábytek, palety, laťové
bednění, obklady, podklady
pod podlahu, obaly



Papír / Karton



Tkaniny

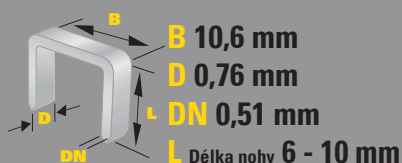

ODOLNÉ SPONKY

TYP 4 / 11 / 140



Nábytkářské rámy, střešní
šindele, stavba, obaly



Zahrada



Střechy



Izolace



Koberce



Čalounění

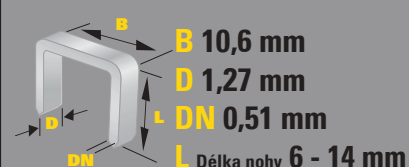



OBLOUKOVÉ SPONKY

TYP CT100



Kulaté kabely:
síťové, reproduktory apod.



Kabely

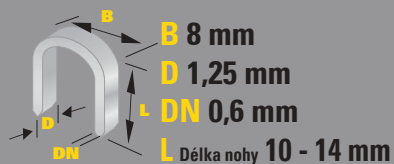

SPONKY S PLOCHÝM OBLOUKEM

TYP CT300



Ploché kabely:
nízké napětí apod.



Kabely

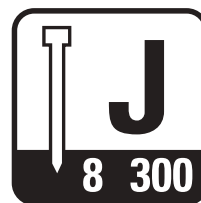
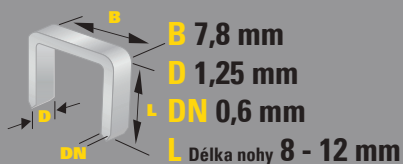

HŘEBÍKY

TYP 8 / 300



Zpracování dřeva:
podlahové lišty, zárubně
apod.



Dřevoobrábění



SPONKY TYP A



- Šířka oblouku 11,4 mm
- Šířka drátu 0,76 mm
- Tloušťka drátu 0,51 mm
- pozinkovaný

KÓD	POPIS			
1-TRA204-5T	Sponky 6 mm Typ A - 5000 ks	X	6	2 5 3 5 6 1 0 5 8 7 2 1
1-TRA205-5T	Sponky 8 mm Typ A - 5000 ks	X	6	2 5 3 5 6 1 0 5 8 7 3 8
1-TRA206-5T	Sponky 10 mm Typ A - 5000 ks	X	6	2 5 3 5 6 1 0 5 8 7 4 5
1-TRA202T	Sponky 4 mm Typ A - 1000 ks	X	7	2 5 3 5 6 1 0 5 5 0 9 6
1-TRA204T	Sponky 6 mm Typ A - 1000 ks	X	7	2 5 3 5 6 1 0 5 3 8 8 7
1-TRA205T	Sponky 8 mm Typ A - 1000 ks	X	6	2 5 3 5 6 1 0 5 3 8 9 4
1-TRA206T	Sponky 10 mm Typ A - 1000 ks	X	5	2 5 3 5 6 1 0 5 4 1 0 5
1-TRA208T	Sponky 12 mm Typ A - 1000 ks	X	4	2 5 3 5 6 1 0 5 5 1 4 0
1-TRA209T	Sponky 14 mm Typ A - 1000 ks	X	4	2 5 3 5 6 1 0 5 5 1 9 5

SPONKY TYP G



- Šířka oblouku 10,6 mm
- Šířka drátu 1,27 mm
- Tloušťka drátu 0,51 mm
- pozinkovaný

KÓD	POPIS			
1-TRA704-5T	Sponky 6 mm Typ G - 5000 ks	X	6	2 5 3 5 6 1 0 5 2 6 7 5
1-TRA705-5T	Sponky 8 mm Typ G - 5000 ks	X	6	2 5 3 5 6 1 0 5 8 2 6 4
1-TRA706-5T	Sponky 10 mm Typ G - 5000 ks	X	6	2 5 3 5 6 1 0 5 0 6 5 7
1-TRA708-5T	Sponky 12 mm Typ G - 5000 ks	X	6	2 5 3 5 6 1 0 5 0 8 5 5
1-TRA709-5T	Sponky 14 mm Typ G - 5000 ks	X	6	2 5 3 5 6 1 0 5 8 2 7 1
1-TRA704T	Sponky 6 mm Typ G - 1000 ks	X	7	2 5 3 5 6 1 0 5 4 1 9 8
1-TRA705T	Sponky 8 mm Typ G - 1000 ks	X	6	2 5 3 5 6 1 0 5 4 2 7 3
1-TRA706T	Sponky 10 mm Typ G - 1000 ks	X	5	2 5 3 5 6 1 0 5 4 2 8 0
1-TRA708T	Sponky 12 mm Typ G - 1000 ks	X	4	2 5 3 5 6 1 0 5 4 2 9 7
1-TRA709T	Sponky 14 mm Typ G - 1000 ks	X	4	2 5 3 5 6 1 0 5 4 3 0 3

SPONKY TYP H



- Šířka oblouku 10,6 mm
- Šířka drátu 0,76 mm
- Tloušťka drátu 0,51 mm
- pozinkovaný

KÓD	POPIS			
1-TRR134T	Sponky 6 mm typ H - 1000 ks	X	7	2 5 3 5 6 1 0 6 0 2 4 3
1-TRR135T	Sponky 8 mm typ H - 1000 ks	X	6	2 5 3 5 6 1 0 6 0 2 5 6
1-TRR136T	Sponky 10 mm typ H - 1000 ks	X	5	2 5 3 5 6 1 0 6 0 2 6 7

SPONKY TYP 7



- Šířka oblouku 8 mm
- Šířka drátu 1,25 mm
- Tloušťka drátu 0,60 mm
- pozinkovaný

KÓD	POPIS			
1-CT106T	Sponky 10 mm Typ 7 - 1000 ks	X	6	2 5 3 5 6 1 0 5 8 4 7 9
1-CT107T	Sponky 11 mm Typ 7 - 1000 ks	X	6	2 5 3 5 6 1 0 5 8 4 8 6
1-CT108T	Sponky 12 mm Typ 7 - 1000 ks	X	4	2 5 3 5 6 1 0 5 8 4 9 3
1-CT109T	Sponky 14 mm Typ 7 - 1000 ks	X	4	2 5 3 5 6 1 0 5 1 6 9 2

SPONKY TYP CT



- pozinkovaný

KÓD	POPIS			
1-CT305T	Sponky 8 mm Typ CT - 1000 ks	X	6	2 5 3 5 6 1 0 5 8 5 6 1
1-CT306T	Sponky 10 mm Typ CT - 1000 ks	X	5	2 5 3 5 6 1 0 5 8 5 9 2
1-CT308T	Sponky 12 mm Typ CT - 1000 ks	X	4	2 5 3 5 6 1 0 5 8 6 0 8

HŘEBÍK TYP J



- pozinkovaný

KÓD	POPIS			
1-SWK-BN050T	Hřebíky 12 mm - 1000 ks	X	10	2 5 3 5 6 1 0 5 1 7 4 6
1-SWK-BN0625T	Hřebíky 15 mm - 1000 ks	X	10	2 5 3 5 6 1 0 5 8 3 7 0
1-SWKBN075T	Hřebíky 20 mm typ J - 1000 ks	X	10	2 5 3 5 6 1 0 5 1 7 6 0
1-SWKBN100T	Hřebíky 25 mm typ J - 1000 ks	X	10	2 5 3 5 6 1 0 5 8 3 9 4
1-SWKBN1187T	Hřebíky 30 mm typ J - 1000 ks	X	10	2 5 3 5 6 1 0 5 1 7 7 7

NÝTOVAČKY

6-MR100 NÝTOVAČKA ŘADA PRO PROFESIONÁLY



- 4 nástavce a klíč jsou uloženy v rukojeti pro všestranné použití a pohodlné skladování
- Zpracovává hliníkové, ocelové a nerezocelové nýty v široké škále použití
- Profesionální řada - odolná, pro vysokou zátěž

KÓD	POPIS			
6-MR100	Nýtovačka řada pro profesionály MR100	X	4	3 253566 053004

6-MR77 NÝTOVAČKA S OTOČNOU HLAVOU



- Otočná hlava v 360° použitelná ve všech úhlech
- Dlouhé rukojeti pro snadné nýtování
- 4 nástavce a klíč jsou uloženy v rukojeti pro všestranné použití a pohodlné skladování
- Robustní, tlakově odlitá, kovová konstrukce má dlouhou životnost

KÓD	POPIS			
6-MR77	Nýtovačka s otočnou hlavou MR77	X	5	3 253566 052427

6-MR55 PRAVOÚHLÁ NÝTOVAČKA



- 4 nástavce a klíč jsou uloženy v rukojeti pro všestranné použití a pohodlné skladování
- Dlouhé rukojeti pro snadné nýtování
- Robustní ocelová konstrukce poskytuje dlouhodobou odolnost
- Extra hubice

KÓD	POPIS			
6-MR55	Pravouhlá nýtovačka MR55	X	5	3 253566 051550

MR55 NÝTOVAČKA PRO VELKOU ZÁTĚŽ



- Nýtovačka pro velkou zátěž s odpruženou rukojetí, 4 výměnnými hubicemi: o průměrech 2 - 3 - 4 - 5
- Výhoz nýtového dřívku
- Nástavec v 90°
- Klíč na hubice přiložen

KÓD	POPIS			
0-69-804	MR55 nýtovačka pro velkou zátěž (CLAM)	X	5	3253560698041

MR33 NÝTOVAČKA PRO STŘEDNÍ ZÁTĚŽ



- 3 mm a 4 mm pevné nýty
- Dlouhé rukojeti pro snadné nýtování

KÓD	POPIS			
0-69-833	MR33 nýtovačka pro střední zátěž	X	5	3253560698331

HLINÍKOVÉ NÝTY



KÓD	POPIS			
1-PAA42T	Hliníkové nýty 3 × 3 mm	X	10	
1-PAA44T	Hliníkové nýty 3 × 7 mm	X	10	
1-PAA48T	Hliníkové nýty 3 × 12 mm	X	10	
1-PAA52T	Hliníkové nýty 4 × 3 mm	X	10	
1-PAA54T	Hliníkové nýty 4 × 7 mm	X	10	
1-PAA58T	Hliníkové nýty 4 × 12 mm	X	10	
1-PAA62T	Hliníkové nýty 5 × 3 mm	X	10	
1-PAA64T	Hliníkové nýty 5 × 7 mm	X	10	
1-PAA66T	Hliníkové nýty 5 × 9 mm	X	10	

TAVNÉ LEPICÍ PISTOLE

6-GR15 MINI TAVNÁ PISTOLE



- Ideální pro kutily a opravy
- Šikovní volič teploty
- Vhodná pro mini lepidlo
- Rozkládací podpěra
- Použitelná pouze s lepidlem 1-GS10DT

KÓD	POPIS			
6-GR15	Mini tavná pistole GR15	X	4	

6-GR25 TAVNÁ PISTOLE



- Vhodná pro lepení vysokou i nízkou teplotou
- Šikovní volič teploty
- Vhodná pro standardní lepidlo
- Rychle se ohřeje a lepí v průběhu 60 s
- Rozkládací podpěra

KÓD	POPIS			
6-GR25	Tavná pistole GR25	X	4	

6-GR50 RYCHLÁ TAVNÁ PISTOLE



- Krátká doba zahřívání: 1 min 40 s
- Keramický ohřivač
- Spínač elektronického ovládání teploty
- 90 až 150 W při ohřívání i topení
- Přední díl přiložen
- Spotřeba lepidla: 450 g/h
- Rozkládací podpěra

KÓD	POPIS			
STHT6-70417	6-GR50 Rychlá tavná pistole	X	5	3 253566 704173

PROFESIONÁLNÍ DVOUTEPLTNÍ PISTOLE NA TAVNÉ LEPIDLO 40W



- Přepínač vysoké a nízké teploty umožňuje volbu vysoké nebo nízké teploty v závislosti na materiálu a použití
- Dodává se se 2 rozmetacími hroty pro široké použití
- Zahřeje se za 100 sekund a zůstává stejný výkon i při čerpání lepidla

KÓD	POPIS			
6-GR100	Profesionální dvoutepelní pistole na tavné lepidlo 40W	X	1	3253566052380

GLUESHOT™ PISTOLE NA TAVNÉ LEPIDLO 15W



- Doba zahřátí je 60 sekund
- Skládací stojan udržuje lepicí pistoli ve vzpřímené poloze mezi jednotlivými aplikacemi
- Dodává 25 g lepidla za minutu

KÓD	POPIS			
6-GR20	GLUESHOT™ Pistole na tavné lepidlo 15W	X	1	3253566055213

6-GR90R AKUMULÁTOROVÁ LEPICÍ PISTOLE



- Vhodná pro všechny typy lepidel
- Až 12 minut provozu na akumulátor
- 25 W
- Vyměnitelná hubice
- Rozsah teplot: 180° - 210°
- Spotřeba lepidla: 720 g/h
- Rozkládací podpěra

KÓD	POPIS			
STHT6-70416	6-GR90R akumulátorová lepicí pistole	X	5	3 253566 704166

FATMAX® 6-GR100R TAVNÁ PISTOLE

STANLEY
FATMAX



- Krátká doba zahřívání: 1 min.
- 100 až 200 W při ohřívání i topení
- Pohotovostní režim:
 - po 30 minutách nečinnosti se ohřívání vypne.
 - nahřeje se na 190 °C za 30 s po aktivaci.
- Indikace teploty pomocí LED: červená - 170°, zelená - 170° a připravena k provozu
- Keramický ohřivač
- Spotřeba lepidla: 1100 až 1500 g/h
- Dodává se s 18 baleními lepidla: 6 x DualMelt, 6 x univerzální a 6 x Extra Strong

KÓD	POPIS			
FMHT6-70418	FATMAX 6-GR100R tavná pistole	-	5	3 253566 704180

TAVNÁ LEPIDLA DUAL



- Vynikající na lepení materiálů citlivých na teplo, stejně jako pro běžné lepení
- 1-GS10DT pouze pro mini tavnou pistoli 6-GR15
- Ostatní lepidla jsou vhodná pro všechna zařízení (s výjimkou mini tavné pistole 6-GR15)

KÓD	POPIS			
1-GS10DT	Mini náplně lepidla 7 mm × 100 mm - 24 ks	X	5	3 253566 1051401
1-GS15DT	Náplně lepidla 11,5 mm × 100 mm - 6 ks	X	5	3 253566 1051434
1-GS20DT	Náplně lepidla 11,5 mm × 100 mm - 24 ks	X	5	3 253566 1051418
1-GS25DT	Náplně lepidla 11,5 mm × 250 mm - 12 ks	X	1	3 253566 1052125

TAVNÉ NÁPLNĚ UNIVERZÁLNÍHO STANDARDNÍHO ČIRÉHO LEPIDLA

- Tavné náplně se standardním čirým lepidlem
- Duální kazeta
- Vhodná pro všechna zařízení (s výjimkou mini tavné pistole 6-GR15)



KÓD	POPIS			
STHT1-70430	Náplně univerzálního standardního lepidla 11,3 x 101 mm - 1kg	X	5	3 253561 704307

TAVNÉ NÁPLNĚ UNIVERZÁLNÍHO STANDARDNÍHO ČIRÉHO LEPIDLA

- Lepení dřeva, kůže, textilu, korku, plastových materiálů, fajánsu a lepenky



KÓD	POPIS			
STHT1-70431	Duální kazeta s tavným lepidlem 11,3 mm x 254 mm - 1 kg	X	5	3 253561 704314
STHT1-70432	Duální kazeta s univerzálním tavným lepidlem 11,3 mm x 254 mm - 24 ks	X	5	3 253561 704321

NÁPLNĚ SUPER SILNÉHO STANDARDNÍHO LEPIDLA



KÓD	POPIS			
STHT1-70438	Duální kazeta Amber se super silným tavným lepidlem 11,3 mm x 101 mm - 6 ks	X	5	3 253561 704383



NÁŘADÍ PRO INSTALATÉRY

Instalatérské nářadí značky STANLEY® se vyznačuje točivým momentem, úchopem a rozsahem pohybu, provede vás instalacemi a opravami od velkých po malé a od jednoduchých až po složité.

NÁŘADÍ PRO INSTALATÉRY

NASTAVITELNÁ ŘEZAČKA TRUBEK



- Na univerzální řezy trubek
- Kapacita: Ø 3 - 22 mm (70 - 447) a Ø 3 - 30 mm (70 - 448)
- Stavitelná kolečka zajišťují přesný a rovný výsledný řez.
- Vyměnitelný řezný kotouč
- 70 - 448: náhradní kotouč v rukojeti

KÓD	POPIS			
0-70-447	Nastavitelná řezačka trubek (3 mm - 22 mm)	X	24	
0-70-448	Nastavitelná řezačka trubek (3 mm - 30 mm)	X	6	

NŮŽKY NA PLASTOVÉ TRUBKY



- Nože z nerezové oceli s vysokou přesností
- Ergonomická rukojeť zaručuje maximální přenos výkonu
- Univerzální řezačka pro práci s mnoha materiály

KÓD	POPIS			
0-70-450	Nůžky na plastové trubky 28 mm	X	24	

PEVNÝ KLÍČ NA UMYVADLA



- Odolná ocelová rukojeť
- Velký dosah pro snadný přístup za umyvadlem
- Pevné 1/2" BSP a 3/4" BSP hlavice

KÓD	POPIS			
0-70-454	Pevný klíč na umyvadla	X	24	

NASTAVITELNÝ KLÍČ NA UMYVADLA



- Na utažení kohoutku nebo umyvadlových matic
- Rýhovaný hák umožňuje pevný úchop
- Oboustranný směr utahování a povolování
- Velký dosah pro snadný přístup za umyvadlem
- Kapacita: 13 – 38 mm

KÓD	POPIS			
0-70-453	Nastavitelný klíč na umyvadla	X	24	

MINI OHÝBAČKA TRUBEK



- Odolné těleso ze slitiny
- Ohýbá měděné trubky s malým průměrem 6/8/10 mm
- Rýhovaná protiskluzová čelist
- Označení úhlů pro přesné nastavení úhlu ohybu

KÓD	POPIS			
0-70-451	Mini ohýbačka trubek (6, 8, 10 mm)	X	24	3 253560 704513

OHÝBAČKA TRUBEK



- Odolná ocelová ramena a kalené válečky
- Přesná tvarovačka a vodítka zaručují přesné ohyby bez jakýchkoliv deformací
- Dlouhá ramena pro větší záběr
- Svěrákové uchycení pro použití na pracovním stole
- Ohýbá měděné trubky velikosti 12, 15 a 22 mm

KÓD	POPIS			
0-70-452	Ohýbačka trubek (15 - 22 mm)	X	2	3 253560 704520





NÁŘADÍ PRO PRÁCI SE SÁDROKARTONEM

Nainstalujte, opravujte a zajistěte stěny a stropy v jakékoliv budově pomocí speciálního nářadí na sádrokarton od značky STANLEY®. Důvěřujte svému nářadí, že vám pomůže práci dokončit.



© 2014 A. J. ...

NÁŘADÍ PRO PRÁCI SE SÁDROKARTONEM

NOSIČE PANELŮ



- Usnadňují přenos panelů a dalších plochých materiálů
- Nosnost 90 kg
- Ergonomická zvedací rukojeť
- Usnadňují přenos panelů a dalších plochých materiálů
- Jedna osoba může přenášet velké ploché materiály s lepším vyvážením a ovladatelností
- Syntetické, lehké tělo, které nepoškodí desku

KÓD	POPIS			
1-93-301	Nosiče panelů	-	6	

NOSIČ STĚNOVÝCH DESEK



- Rukojeť ze dvou materiálů zaručuje komfort a ochranu
- Umožňuje snadné přenášení sádrokartonových a jiných desek
- Prodáván v párech

KÓD	POPIS			
STHT1-05868	Nosič stěn (2 kusy)	-	4	

TELESKOPICKÁ PODPĚRA



- Odolné rýhované tělo z hliníku zůstává ploché a pevné
- Nastavitelná výška od 1140 mm - 2895 mm
- Účinné přichytky zajišťují panely pevně na určených místech
- Kapacita: 13 kg
- Průměr: Vnější: 31 mm, střední: 28 mm, vnitřní: 10 mm

KÓD	POPIS			
STHT1-05932	Teleskopická podpěra	-	2	

METRICKÝ T- PŘÍLOŽNÍK



- Stupnice v palcích a coulech
- Hlava se zářezy umožňuje řezání desek 1220 mm jedním pohybem
- Odolné pružiny čepele udržují rovný řez bez ohledu na ohyb
- 2" čepel pro oboustranné řezání elektroinstalačních krabic bez pohybu příložníku

KÓD	POPIS			
STHT1-05894	Metrický T- příložník	-	2	

VYŘEZÁVAČKA KRUHOVÝCH OTVORŮ



- Přesná kalibrace zaručuje přesnost
- Vyřezává čisté otvory o průměru 25 mm - 400 mm
- Nastavitelný čep směrem nahoru a dolů
- Snadné nastavení do stran

KÓD	POPIS			
STHT1-05878	Vyřezávačka kruhových otvorů	-	4	

ŘEZAČKA NA SÁDROKARTON



- Dvě řezné čepele umožňují řezání materiálu na obou stranách najednou
- Rukojeť ze dvou materiálů zaručuje komfort a ochranu
- Nastavitelná hloubka řezu
- K dispozici jsou náhradní nože
- Speciální řezačka na sádrokarton o síle 9,5 až 15 mm

KÓD	POPIS			
STHT1-16069	Řezačka na sádrokarton	-	4	3 253561 160691

NÁHRADNÍ KOTOUČ ŘEZAČKY NA SÁDROKARTON



- Průměr: 3,8 mm

KÓD	POPIS			
STHT0-16131	Náhradní kotouč pro STHT1-16069	X	12	3 253560 161316

NÁSTROJ NA SRÁŽENÍ HRAN



- Přesná základna omezuje házení a poskytuje hladký řez
- Umožňuje vytváření pevných a dobře slícovaných spojů
- Používá se příhodně se standardními čepelemi nožů
- Rychlé a snadné nastavení nástroje umožňuje univerzální použití
- Součástí dodávky je náhradní čepel STANLEY® z tvrdokovu

KÓD	POPIS			
STHT1-05937	Nástroj na srážení hran	-	4	3 253561 059377

LISOVACÍ KLEŠTĚ NA SÁDROKARTON



- Spojuje kovové profily bez šroubů nebo hřebíků
- Na kovové sekce ve tvaru C s maximálním rozměrem 1,2 mm (2 × 0,6 mm)
- Díky optimálnímu přenosu síly vyžadují minimální sílu v ruce
- Speciální, vysoce odolný druh oceli, tvrzené a kalené v oleji
- Ovládání jednou rukou zaručuje rychlé a snadné použití

KÓD	POPIS			
15-261	Lisovací kleště na sádrokarton	-	1	5 000366 152615

KRIMPOVACÍ KLEŠTĚ SVORNÍKŮ



- Zajišťuje trvalé připevnění kovových profilů v nosníku ve tvaru U s maximálním rozměrem 1,2 mm (2 × 0,6 mm)
- Díky optimálnímu přenosu síly vyžadují minimální sílu v ruce
- Speciální, vysoce odolný druh oceli, tvrzené a kalené v oleji
- Ovládání jednou rukou zaručuje rychlé a snadné použití

KÓD	POPIS			
15-273	Krimpovací kleště svorníků	-	1	5 000366 152738

NÝTOVAČKA NA ROHOVÉ LIŠTY



- Usadí rohové lišty jedním úderem
- Bez nutnosti hřebíků nebo šroubů
- Gumová palice je prodávána i samostatně

KÓD	POPIS			
STHT1-16132	Nýtovačka na rohové lišty 29 mm x 29 mm	-	2	3 253561 161322

GUMOVÁ PALICE PRO NÝTOVAČKU



KÓD	POPIS			
STHT1-57100	Gumová palice 650 g	-	4	3 253561 571008

NÁSTAVEC BITŮ NA SÁDROKARTON PH2



- Určen k zavedení šroubů do požadované hloubky do sádrokartonu
- Vhodný s jakýmkoliv bitem 10 mm nebo 8 mm

KÓD	POPIS			
STHT0-16137	Nástavec bitů na sádrokarton PH2	X	12	3 253560 161378

MAGNETICKÝ DRŽÁK BITŮ



- Adaptér pro zapuštění šroubů do správné hloubky
- Ocelový kroužek chrání sádrokarton
- Magnetický hrot drží šroub v poloze
- Vhodný s jakýmkoliv bitem 10 mm nebo 8 mm

KÓD	POPIS			
STHT0-05926	Magnetický držák bitů	X	6	3 253560 059262

MÍCHAČ NA SMĚSI



- Šestihrannou tyč je možné upnout do standardní vrtačky 8 nebo 10 mm
- Perfektní na míchání směsí, nátěrových barev a jiných materiálů
- Míchač je opatřen ochrannými prvky a prodloužením, aby nemohlo dojít ke kontaktu s nádobou
- K dispozici ve 2 velikostech

KÓD	POPIS			
STHT2-28042	Míchač na směsi 80 mm	-	12	3 253562 280428
STHT2-28043	Míchač na směsi 100 mm	-	6	3 253562 280435

VANIČKA Z NEREZOVÉ OCELI



- Zúžený design - pohodlně padne do ruky
- Odolná a snadno omyvatelná nerezová ocel

KÓD	POPIS			
STHT0-05867	Vanička z nerezové oceli	-	6	3 2 5 3 5 6 0 0 5 8 6 7 8

ÚZKÉ ROZTÍRACÍ STĚRKY



- Břit z nerez oceli
- Rukojeť ze dvou materiálů
- Otvor v rukojeti pro zavěšení nástroje

KÓD	POPIS			
STHT0-05934	Úzká roztírací stěrka 300 mm × 45 mm	X	4	3 2 5 3 5 6 0 0 5 9 3 4 7
STHT0-05936	Úzká roztírací stěrka 500 mm × 45 mm	X	4	3 2 5 3 5 6 0 0 5 9 3 6 1

STĚRKY NA SÁDROKARTON



- Hladká krytka ze zinkové slitiny zaručuje odolnost
- Zužující se čepel od rukojeti ke špičce pro větší flexibilitu
- Stěrka z nerezové oceli zabraňuje působení koroze a zvyšuje odolnost
- Otvor v rukojeti pro zavěšení nástroje

KÓD	POPIS			
STHT0-05895	Stěrka na sádrokarton 200 mm	-	4	3 2 5 3 5 6 0 0 5 8 9 5 1
STHT0-05776	Stěrka na sádrokarton 300 mm	-	4	3 2 5 3 5 6 0 0 5 7 7 6 3

STĚRKY NA SPOJE



- Hladká krytka ze zinkové slitiny zaručuje odolnost
- Zužující se čepel od rukojeti ke koncové části poskytuje flexibilitu
- Stěrka z nerezové oceli zabraňuje působení koroze a zvyšuje odolnost
- Otvor v rukojeti pro zavěšení nástroje
- Také k dispozici s bitem PH2 Phillips bit na druhém konci rukojeti (STHT0-28000, -28034 a -28041)

KÓD	POPIS			
STHT0-05786	Stěrka na spoje 100 mm	-	6	3 2 5 3 5 6 0 0 5 7 8 6 2
STHT0-05799	Stěrka na spoje 125 mm	-	6	3 2 5 3 5 6 0 0 5 7 9 9 2
STHT0-05864	Stěrka na spoje 150 mm	-	6	3 2 5 3 5 6 0 0 5 8 6 4 7

STĚRKY NA SPOJE S BITEM PH2



- Hladká krytka ze zinkové slitiny zaručuje odolnost
- Zužující se čepel od rukojeti ke koncové části poskytuje flexibilitu
- Stěrka z nerezové oceli zabraňuje působení koroze a zvyšuje odolnost
- Otvor v rukojeti pro zavěšení nástroje
- Také k dispozici s bitem PH2 Phillips bit na druhém konci rukojeti (STHT0-0578, -05799 et -05864)

KÓD	POPIS			
STHT0-28000	Stěrka na spoje s bitem PH2 100 mm	-	6	3 2 5 3 5 6 0 2 8 0 0 0 0
STHT0-28034	Stěrka na spoje s bitem PH2 125 mm	-	6	3 2 5 3 5 6 0 2 8 0 3 4 5
STHT0-28041	Stěrka na spoje s bitem PH2 150 mm	-	6	3 2 5 3 5 6 0 2 8 0 4 1 3

NEREZOVÁ MALÍŘSKÁ STĚRKA - 254MM



- Čepel z nerezové oceli zabraňuje rezavění a zajišťuje dlouhou životnost
- Hladká čepička ze zinkové slitiny zajišťuje odolnost
- Čepel zúžená od rukojeti ke špičce poskytuje flexibilitu

KÓD	POPIS			
STHT0-05771	Nerezová malířská stěrka - 254mm	X	4	3253560057718

HLADICÍ STĚRKA NA SÁDROKARTON



- Hladká krytka ze zinkové slitiny zaručuje odolnost
- Rukojeť ze dvou materiálů zaručuje komfort a ochranu
- Zužující se čepel od rukojeti ke koncové části poskytuje flexibilitu
- Stěrka z nerezové oceli zabraňuje působení koroze a zvyšuje odolnost
- Otvor v rukojeti pro zavěšení nástroje

KÓD	POPIS			
STHT0-26089	Špičatá stěrka na spoje	-	6	3 253560 260897

STĚRKA NA VNITŘNÍ ROHY



- Zužující se čepel od rukojeti ke koncové části poskytuje flexibilitu
- Stěrka z nerezové oceli zabraňuje působení koroze a zvyšuje odolnost
- Rukojeť ze dvou materiálů zaručuje komfort a ochranu
- Otvor v rukojeti pro zavěšení nástroje

KÓD	POPIS			
STHT0-05777	Stěrka na vnitřní rohy	-	4	3 253560 057770

STĚRKA NA VNĚJŠÍ ROHY



- Zužující se čepel od rukojeti ke koncové části poskytuje flexibilitu
- Stěrka z nerezové oceli zabraňuje působení koroze a zvyšuje odolnost
- Rukojeť ze dvou materiálů zaručuje komfort a ochranu
- Otvor v rukojeti pro zavěšení nástroje

KÓD	POPIS			
STHT0-05622	Stěrka na vnější rohy	-	4	3 253560 056223

DOKONČOVACÍ HLADÍTKO



- Lehce vyhnutá čepel umožňuje vytvoření dokonalých spojů
- Silný, odolný a lehký nástroj, s kterým se dobře pracuje
- Rukojeť ze dvou materiálů pro vyšší komfort a ochranu

KÓD	POPIS			
STHT0-05900	Dokončovací hladítko 320 mm × 130 mm	-	6	3 253560 059002

DOKONČOVACÍ HLADÍTKA - OBLÉ ROHY



- Lehce vyhnutá čepel umožňuje vytvoření dokonalých spojů
- Silný, odolný a lehký nástroj, s kterým se dobře pracuje
- Rukojeť ze dvou materiálů pro vyšší komfort a ochranu

KÓD	POPIS			
STHT0-05898	Dokončovací hladítko - oblé rohy 280 mm × 130 mm	-	6	3 2 5 3 5 6 0 0 5 8 9 8 2
STHT0-05899	Dokončovací hladítko - oblé rohy 320 mm × 130 mm	-	6	3 2 5 3 5 6 0 0 5 8 9 9 9

DRŽÁK NA BRUSNÝ PAPÍR



- Odolné rýhované tělo z hliníku zůstává ploché a pevné
- Účinný upínací systém drží brusný papír nebo brusné pletivo řádně na určeném místě
- Kostka 230 mm × 80,4 mm vhodná na většinu typů brusného papíru

KÓD	POPIS			
STHT0-05927	Držák na brusný papír	-	4	3 2 5 3 5 6 0 0 5 9 2 7 9

HLINÍKOVÁ DESKA NA BRUSNÝ PAPÍR NA TYČI



- Odolné rýhované tělo z hliníku na dřevěné rukojeti si udržuje pevnost a plochý tvar. Účinný upínací systém drží brusný papír nebo brusné pletivo řádně na určeném místě.
- K použití s většinou brusných papírů - velikost brusného papíru: 300 × 105 mm
- Délka: 1300 mm

KÓD	POPIS			
STHT0-05928	Deska na brusný papír s hliníkovou rukojetí	-	4	3 2 5 3 5 6 0 0 5 9 2 8 6

BRUSNÝ PAPÍR 80G - 10 KS



KÓD	POPIS			
STHT0-05929	Brusný papír K 80 - 10 ks - pro STHT0-05928	X	12	3 2 5 3 5 6 0 0 5 9 2 9 3

BRUSNÝ PAPÍR 120G - 10 KS



KÓD	POPIS			
STHT0-05930	Brusný papír K 120 - 10 ks - pro STHT0-05928	X	12	3 2 5 3 5 6 0 0 5 9 3 0 9



PRACOVNÍ SVĚTLA

Pracovní světla a LED svítilny STANLEY® s nebo bez Bluetooth připojení pro ovládání přes chytrý telefon.

PRACOVNÍ SVĚTLA / SVÍTILNY

FATMAX® ČELOVÁ SVÍTILNA 200 LM

STANLEY
FATMAX



- Výkonné LED světlo
- Aktivace hlavním vypínacím tlačítkem nebo snímačem pohybu
- Lumeny: Nízké 50 / Vysoké 200
- Provozní výdrž: do 24 hodin
- IP 54 odolnost proti vnikání prachu a vody
- Nastavitelná čelenka
- Nastavitelný náhlavní pás
- Vejde se do kapsy - kompaktní velikost
- Dodává se s 3 bateriemi AAA

KÓD	POPIS			
FMHT81509-0	Čelová svítilna FATMAX	X	2	3 253560 815097

FATMAX® HLINÍKOVÉ SVÍTILNY

STANLEY
FATMAX



- Světelná intenzita 70 lumenů (1-95-152) a 134 lumenů (1-95-154)
- Čočka odolná proti rázům
- Vodotěsné
- Doba nabíjení 8 h (pouze 1-95-154)
- Výdrž baterie 2 h (pouze 1-95-154)
- Dodává se s nabíjecí baterií NiMh a nabíječkou (pouze 1-95-154)
- 3 bateriemi AAA (pouze 1-95-152)

KÓD	POPIS			
1-95-152	FATMAX hliníková svítilna 3 x AAA	X	6	3253561951527
1-95-154	FATMAX hliníková svítilna nabíjecí	X	6	3 253561 951541

FATMAX® TUŽKOVÁ SVÍTILNA 100 LM

STANLEY
FATMAX



- Výkonná LED svítilna (čipová technologie COB)
- Lumeny: 100
- Poloměr vzdálenosti: 66 m
- Nastavitelný rádius
- Provozní doba až 10 hodin
- IP 54 odolnost proti vnikání prachu a vody
- Spona na kalhoty
- Vejde se do kapsy - kompaktní velikost
- Štíhlá a dobře prosvěcuje úzké prostory
- Dodává se s 2 bateriemi AAA

KÓD	POPIS			
FMHT81510-0	FATMAX tužková svítilna	X	12	3 253560 815103

FATMAX® SVÍTILNA 350 LM

STANLEY
FATMAX



- Výkonná LED svítidla (čipová technologie COB)
- Lumeny: Nízké 175 / Vysoké 350
- Nastavitelný rádius
- Poloměr vzdálenosti: 75 – 225 m
- Provozní doba: 20 hodin
- IP 44 odolnost proti vnikání prachu a vody
- Závěsná šňůrka
- Vejde se do kapsy - kompaktní velikost
- Paprsek s dlouhým dosahem (75 m široký / 225 m úzký)
- Dodává se s 4 bateriemi AAA

KÓD	POPIS			
FMHT81511-0	FATMAX svítidla 350 LM	X	6	3 253560 815110

FATMAX® NABÍJECÍ STAVEBNÍ PRACOVNÍ SVĚTLO 1000 LM

STANLEY
FATMAX



- Kompaktní, výkonná LED svítidla (čipová technologie COB)
- Kabel 5 m
- Použitelné jako síťový i akumulátorový zdroj světla
- Lumeny: Nízké 500 / Vysoké 1000
- Provozní doba: 9 / 10 hodin
- IP 67 odolnost proti vnikání prachu a vody
- Podpěra otočná v rozsahu 180°
- Odnímatelná svorka 2 x 4 s magnety
- Lze namontovat na stativ (není součástí dodávky)

KÓD	POPIS			
FMHT81507-1	FATMAX Nabíjecí stavební pracovní světlo 1000 LM	X	4	3 253561 815072

FATMAX® NABÍJECÍ STAVEBNÍ PRACOVNÍ SVĚTLO 3000 LM S BLUETOOTH®

STANLEY
FATMAX



- Výkonná LED svítidla (čipová technologie COB)
- Kabel 5 m
- Lumeny: Nízké 1500 / Vysoké 3000
- IP 67 odolnost proti vnikání prachu a vody
- Podpěra otočná v rozsahu 180°
- Odnímatelná svorka 2 x 4 s magnety
- Připojení Bluetooth®
- 5 samostatných bodů na stejném telefonu
- Lze namontovat na stativ (není součástí dodávky)

KÓD	POPIS			
FMHT81508-1	FATMAX Bluetooth stavební světlo 3000 LM	X	3	3 253561 815089

SVÍTILNA LED SE STATIVEM MAXLIFE

- Nastavitelná hlava - 3 polohy
- Lumeny: 20
- Integrovaný skládací stativ
- 3 polohy pro zapnutí svítilny
- Indikátor nabití baterií
- Funguje s 3, 6 nebo 9 bateriemi typu AA (nejsou součástí balení)



KÓD	POPIS			
0-95-112	Svítilna LED se stativem Maxlife	X	6	 3 253560 951122





ŘEŠENÍ PRO ULOŽENÍ

Rozmanitá řada úložných boxů STANLEY® zahrnuje odolné boxy na nářadí, které lze přizpůsobit pomocí pěnových vložek, zásuvkové jednotky na příslušenství a drobné díly, praktický zásobník na malé úložné sady a také větší úložné boxy na nářadí.

Ať si vezmete na práci jakoukoliv sadu, také budete potřebovat mít po ruce další příslušenství včetně všech šroubů, spon, konektorů, kabelů a dalších věcí. Organizéry STANLEY® vám umožní mít vše na svém místě díky odolným průhledným víkům kufříků pro rychlý výběr a vyjímatelným úložným nádobám pro větší flexibilitu.

KOMPLETNÍ NABÍDKA ÚLOŽNÝCH SYSTÉMŮ

Celá řada možností

STANLEY nabízí kompletní řadu vozíků na nářadí na stavenišťe s objemem od 50 do 190 litrů a s rámem z polypropylenu a kovu. Vysoce kvalitní a odolné úložné systémy vhodné pro profesionály.

Široké možnosti ukládání: boxy na nářadí, boxy na elektrické nářadí a organizéry s různými přihrádkami. Velký výběr velikostí, barev, materiálů (bimateriál ano/ne), s různými přihrádkami nebo bez nich, s kovovými nebo syntetickými zavíracími háčky atd. Široká nabídka robustních a snadno přemístitelných koz. Díky polypropylenové konstrukci mají tyto kozy nejlepší poměr hmotnosti a pevnosti na trhu.

Velké možnosti od jednoduchých skládacích koz až po teleskopické kozy s vysokou nosností.





STANLEY MOBILNÍ ÚLOŽNÝ PROSTOR 50L

Úspora času

Víme, že výrobky šetřící čas jsou pro živnostníky důležité. Proto jsme navrhli nový vozík na nářadí, vozík STANLEY® 50L s úložnými přihrádkami ve víku, odnímatelnou schránkou na drobné ruční nářadí a zámkem, který lze otevřít a zavřít jednou rukou. Vše, co potřebujete, snadno a lehce najdete. Díky teleskopické rukojeti a velkým kolečkům se s tímto prostorným vozíkem také dobře pohybuje.

POJÍZDNÉ SKŘÍŇĚ NA NÁŘADÍ

STANLEY® FATMAX® POJÍZDNÁ SKŘÍŇ NA NÁŘADÍ CANTILEVER - KOVOVÁ/PLASTOVÁ

STANLEY
FATMAX



- 20" odnímatelná kovová plastová skříňka na nářadí s odnímatelným zásobníkem
- Velké kovové nerezové západky s okem na visací zámek
- 2 hluboké 4" zásuvky s pojezdem na kuličkových ložiskách
- Velký kovový úložný box poskytující mimořádně velkou kapacitu přenosného úložného prostoru pro nářadí
- Odolná 7" kola
- Systém Cantilever okamžitého přístupu do všech úložných míst
- Teleskopická rukojeť a velká kola
- Vnější rozměry (cm Š x H x V): 56,8 x 38,9 x 89,3
- Vnitřní rozměry (cm Š x H x V) Základna: 48 x 24 x 34
Zásuvka: 48,5 x 24 x 9,5
20" skříň na nářadí: 48 x 23 x 26

KÓD	POPIS			
1-95-622	FATMAX Pojízdná skříň na nářadí Kov/Plast	-	1	3 2 5 3 5 6 1 9 5 6 2 2 5

STANLEY® POJÍZDNÁ SKŘÍŇ NA NÁŘADÍ CANTILEVER KOVOVÁ/PLASTOVÁ



- 20" odnímatelná kovová plastová skříňka na nářadí s odnímatelným zásobníkem
- Velké kovové nerezové západky s okem na visací zámek
- Hluboké 4" zásuvky s pojezdem na kuličkových ložiskách
- Velký kovový úložný box poskytující mimořádně velkou kapacitu přenosného úložného prostoru pro nářadí
- Systém Cantilever okamžitého přístupu do všech úložných míst
- Teleskopická rukojeť a velká kola
- Vnější rozměry (cm Š x H x V): 56,8 x 38,9 x 73
- Vnitřní rozměry (cm Š x H x V) 20" box na nářadí: 48 x 23 x 26
Střední skříň na nářadí/Organizér: 48,5 x 24 x 9,5
Základna/Hluboká bedna: 48 x 24 x 34

KÓD	POPIS			
1-95-621	Pojízdná skříň na nářadí Kov/Plast	-	1	3 2 5 3 5 6 1 9 5 6 2 1 8

STANLEY® FATMAX® POJÍZDNÁ SKŘÍŇ NA NÁŘADÍ CANTILEVER

STANLEY
FATMAX



- Teleskopické uspořádání 3 v 1
- Teleskopická rukojeť a robustní kola
- 2 boční rukojeti
- Automatické rukojeti výsuvných částí
- Snadné odemknutí a otevření
- Víko boxu na nářadí obsahuje integrovanou klínovou drážku pro práci s řezivem a trubkami
- Organizér s vyjímatelnými dělicími přepážkami
- Vnější rozměry (cm Š x H x V): 55 x 41,2 x 73,3
- Vnitřní rozměry (cm Š x H x V) Horní box na nářadí: 48 x 23 x 26
Střední organizér (x4): 10 x 27 x 11
Základnový box na nářadí: 45 x 25,5 x 37,5

KÓD	POPIS			
1-94-210	Pojízdná skříň na nářadí FATMAX	-	1	3 2 5 3 5 6 1 9 4 2 1 0 5

STANLEY® MODULÁRNÍ POJÍZDNÁ SKŘIŇ NA NÁŘADÍ 3 v 1



- Hliníková teleskopická zadní rukojeť pro snadné zvedání; po zaparkování lze rukojeť stáhnout
- Odolná 7" kola pro snadnou manévrovatelnost na pracovišti
- Odolná kuličková ložiska výsuvného systému - kvalitní výsuvný systém s lepšími madly a uzavíracím mechanismem
- Nahoře je 19" box na nářadí
- Přenosné odnímatelné kontejnery s rukojetí
- Vnější rozměry (cm Š x H x V): 48,8 x 34,8 x 86,5
- Vnitřní rozměry (cm Š x H x V) Box na nářadí: 44 x 21 x 14,5
Malá zásuvka: 34 x 20 x 4,5
Velká zásuvka: 32,5 x 19,5 x 11,6
Vyklápěcí bedna: 36 x 20 x 33

KÓD	POPIS			
1-79-206	Pojízdna skříň na nářadí 3v1	-	2	

STANLEY® POJÍZDNÁ SKŘIŇ NA NÁŘADÍ QUICKLINK 3 v 1



- Nosnost a objem kompletní sestavy: 45 kg / 80 litrů
- Široká teleskopická rukojeť poskytující vynikající komfort
- Snadné odpojování a připojování jednotlivých modulů díky systému Auto-Lock
- Odolná 7" kola do velké zátěže
- Kovové přední západky
- Modulární pojízdna skříň na nářadí
- Vnější rozměry (cm Š x H x V): 55 x 40 x 74
- Vnitřní rozměry (cm Š x H x V) Mělký box na nářadí: 48,5 x 26 x 9,5
Hluboký box na nářadí: 46 x 26 x 20,5
Hluboká otevřená bedna: 45 x 26 x 35

KÓD	POPIS			
STST83319-1	Pojízdna skříň na nářadí Quicklink 3 v 1	-	1	

STANLEY® MODULÁRNÍ POJÍZDNÁ SKŘIŇ NA NÁŘADÍ S HORNÍM ORGANIZÉREM 2 v 1



- Stavebnicový systém - Profesionální odnímatelný box na nářadí s odnímatelným kufříkem
- Kufřík má plně průhledné víko umožňující snadný přístup k malým dílům
- Odnímatelný pojízdny box na nářadí - úspora času
- Výsuvný systém s kuličkovými ložisky pro plynulý pohyb s odolnými zásuvkami
- Dobrá manévrovatelnost – odolná kola o velikosti 7"
- Vnější rozměry (cm Š x H x V): 56,7 x 38,2 x 76,4

KÓD	POPIS			
STST1-79231	Modulární pojízdna skříň na nářadí 2 v 1	-	2	

STANLEY® MODULÁRNÍ POJÍZDNÁ SKŘÍŇ NA NÁŘADÍ ESSENTIAL 3 v 1



- Tři boxy na nářadí v jednom: Rozdělení na tři samostatné boxy na nářadí v řádu sekund.
- Teleskopická rukojeť
- Odolná kola o velikosti 7"
- Kovové přední západky a oko na visací zámek
- Vnější rozměry (cm Š x H x V): 47,5 x 28,3 x 63
- Vnitřní rozměry (cm Š x H x V) Základna: 38 x 22,5 x 26,5
Zásuvka: 42 x 21,5 x 12
Bedna: 41 x 23 x 19,5

KÓD	POPIS			
STST1-80151	Pojízdná skříň na nářadí Essential 3 v 1	-	2	

STANLEY® POJÍZDNÁ SKŘÍŇ



- Odnímatelný horní box na nářadí s úložištěm malých dílů v horní části
- Odnímatelná střední sekce na příslušenství a malé díly
- Spodní bedna s velkými 7" koly
- Tažná rukojeť nahoře umožňuje dobré manévrování
- Velké kovové západky spojující jednotlivé části
- Velký úložný objem na elektrické a ruční nářadí, malé díly a příslušenství
- Odnímatelný odkládací podnos na základní nářadí
- 1-70-326 Vnější rozměry (cm Š x H x V): 47 x 29,5 x 61,9
Vnitřní rozměry (cm Š x H x V) Základna: 41 x 24,5 x 33
Organizér: 43 x 24 x 5,8
Kufr: 41 x 25 x 18
- 1-70-327 Vnější rozměry (cm Š x H x V): 47 x 29,5 x 57,3
Vnitřní rozměry (cm Š x H x V) Základna: 41 x 24,5 x 33
Kufr: 41 x 25 x 18

KÓD	POPIS			
1-70-326	Mobilní pracovní středisko 3 v 1	-	2	
1-70-327	Mobilní pracovní středisko 2 v 1	-	2	

STANLEY® POJÍZDNÁ SKŘÍŇ NA NÁŘADÍ 2 v 1



- 2 v 1 - rychle rozložitelná na samostatné boxy
- Velkoryse prostorný box na nářadí s odnímatelným zásobníkem
- Centrální karuselový organizér a organizéry ve víkách
- Objem: 25L
- Kapacita: 17 kg
- Skládací rukojeť
- Odolná kola
- Odolná jednodílná plastová konstrukce
- Poniklované kovové západky
- Velké kovové postranní západky s okem na visací zámek
- Vnější rozměry (cm Š x H x V): 47 x 29,5 x 61,9
- Vnitřní rozměry (cm Š x H x V) Základna: 40 x 24 x 30
Organizér (x 2): 16,5 x 7 x 5
Kufr: 45 x 26 x 19,5

KÓD	POPIS			
1-93-968	Mobilní pracovní středisko 2 v 1	-	2	

STANLEY® FATMAX® MOBILNÍ PRACOVNÍ BEDNA 240L

STANLEY
FATMAX



- Velká pracovní bedna s objemem 240 litrů
- Inovativní horní hliníkové konzole (přípojný body)
- Odolnost proti vnikání prachu a vody: IP65
- Odolná pryžová 7" kola s extra širokou bi-materiálovou teleskopickou rukojetí pro větší pohodlí a lepší ovladatelnost
- Oko na visací zámek a silné kovové západky a závěsy pro vyšší odolnost
- Vnější rozměry (cm Š x H x V): 99 x 59 x 62
- Vnitřní rozměry (cm Š x H x V): 84 x 46 x 51

KÓD	POPIS			
F MST1-75531	FATMAX Mobilní pracovní bedna 240L	-	2	

STANLEY® FATMAX® MOBILNÍ PRACOVNÍ BEDNA 113L

STANLEY
FATMAX



- Kapacita až 113 l
- Vytímatelný boční organizér/příhrádka na nářadí
- Aretovací mechanismus na pilu a vodováhu - Bezpečně drží nářadí uvnitř, které přesto zůstává dobře přístupné
- Celý obvod utěsněný proti vodě - udržuje cenný obsah v bezpečí
- Odolná kola - zajišťuje mobilitu na hrubém povrchu, schodech
- Přenosná vanička - na ruční nářadí a malé díly
- Integrovaný zámek + klíče - ochrana vašeho nářadí
- Integrovaná klínová drážka - na práci s řezivem
- Teleskopická rukojeť - zasunovací
- Zadní madlo - umožňuje pohodlné zvednutí bedny 2 osobami
- Vnější rozměry (cm Š x H x V): 91 x 51,6 x 43,1
- Vnitřní rozměry (cm Š x H x V): 72 x 37,5 x 28,5

KÓD	POPIS			
1-94-850	FATMAX Mobilní pracovní bedna 113L	-	1	

STANLEY® MOBILNÍ PRACOVNÍ BEDNA 190L



- Integrovaný zámek pro vyšší bezpečnost
- Široká teleskopická rukojeť s měkkým madlem
- Vytímatelné vaničky přesně padnou do teleskopické rukojeti
- Odolná kola
- Křídlové šrouby na horním víku na uchycení vodováhy, ruční pily a dalšího příslušenství
- Extra velké korozivzdorné západky s okem pro visací zámek zajišťují bezpečnost
- Vnější rozměry (cm Š x H x V): 94,6 x 58,7 x 57,8
- Vnitřní rozměry (cm Š x H x V): 87 x 48 x 52

KÓD	POPIS			
1-93-278	Mobilní pracovní bedna 190L	-	2	

STANLEY® FATMAX® MOBILNÍ PRACOVNÍ BEDNA 90L

STANLEY
FATMAX



- Vertikální dělicí přihrádka: Ideální na uskladnění menšího ručního nářadí, jako jsou nože a šroubováky
- Silné kovové západky a závěsy zaručují vynikající odolnost
- Integrovaná klínová drážka: Umístěná na víku, vhodná na řezání dřeva a trubek
- Teleskopická rukojeť pro snadnou přepravu
- Vnější rozměry (cm Š x H x V): 74,7 x 51,5 x 42,8
- Vnitřní rozměry (cm Š x H x V): 61 x 38,5 x 33,5

KÓD	POPIS			
FMST1-73601	FATMAX Mobilní pracovní bedna 90L	-	1	

STANLEY® MOBILNÍ PRACOVNÍ BEDNA 91L



- Široká ocelová rukojeť s měkkým madlem vhodná pro ruce v rukavicích.
- Vytahovací vaničky přesně padnou do teleskopické rukojeti
- Odolná kola otestovaná na silnici
- Křídlové šrouby na horním víku na uchycení vodováhy, ruční pily a dalšího příslušenství
- Extra velké, korozivzdorné a odolné západky s dlouhou životností s okem pro visací zámek zajišťují bezpečnost
- Maximální úložný prostor a snadná přeprava velkého nářadí, běžného vybavení a materiálů
- Vnější rozměry (cm Š x H x V): 74 x 42 x 47,5
- Vnitřní rozměry (cm Š x H x V): 68 x 36,5 x 43,5

KÓD	POPIS			
1-92-978	Mobilní pracovní bedna 91L	-	2	

STANLEY® MOBILNÍ PRACOVNÍ BEDNA ESSENTIAL 50 L



- Široká teleskopická rukojeť
- Vytahovací vnitřní vanička
- Odolná kola
- Integrovaná klínová drážka: Umístěná na víku, vhodná na řezání dřeva a trubek
- Kovové korozivzdorné západky zaručují vynikající odolnost
- Oko pro visací zámek poskytuje bezpečí
- Vnější rozměry (cm Š x H x V): 67 x 40,5 x 34,5
- Vnitřní rozměry (cm Š x H x V): 54 x 30 x 27,5

KÓD	POPIS			
STST1-80150	Pojízdna skříň na nářadí Essential 50 l	-	2	

POJÍZDNÁ TRUHLA NA NÁŘADÍ SE ZÁPADKOU PRO ONE TOUCH



- Třípolohová přihrádka poskytuje prostor pro uspořádání drobných dílů
- Teleskopická kovová tažná rukojeť umožňuje praktičtější a pohodlnější přepravu.

KÓD	POPIS			
STST33090-1	Pojízdna truhla na nářadí se západkou PRO ONE TOUCH	-	2	3253561330902

NOVÉ

STANLEY® POJÍZDNÝ BOX 53 L



- Odnímatelný organizér: Snadno vyjímatelný, na malé díly přehledně uspořádaný a dobře přístupný
- Elektrické nářadí výborně dostupné z přenosné vaničky nebo spodní bedny
- Integrovaná klínová drážka: Umístěná na víku, vhodná na řezání dřeva a trubek
- 2/3 plochy vyjímatelné vaničky na uložení většího nářadí
- Vnější rozměry (cm Š x H x V): 62 x 37,5 x 42,5
- Vnitřní rozměry (cm Š x H x V): 57 x 31 x 29

KÓD	POPIS			
1-97-503	Pojízdný box na nářadí 53 l	-	2	3 253561 975035

FATMAX® POJÍZDNÝ BOX NA NÁŘADÍ PRO-STACK

STANLEY
FATMAX



- Umožňuje snadnou přepravu rozměrného nářadí, které nelze umístit do boxu PRO-STACK
- Možnost otevření pouze jedné poloviny víka bedny na pracovní nářadí usnadňuje přístup k jejímu obsahu

KÓD	POPIS			
FMST17870-1	FATMAX® Pojízdný box na nářadí PRO-STACK	-	1	3253561178702

NOVÉ

STANLEY ROLLING WORKSHOP S BOXEM A ZÁSUVKOU



- Hliníková teleskopická zadní rukojeť pro snadné zvedání
- Kvalitní posuvný systém zásuvek s lepším uchopením a blokovacím mechanismem

KÓD	POPIS			
STST1-70344	Stanley Rolling workshop s boxem a zásuvkou	-	2	3253561330902



BOX NA NÁŘADÍ CANTILEVER

Vše na svém místě

Často pracujeme s profesionály. A proto víme, že musíte mít správné nářadí na dosah, aby vám šla práce rychle od ruky. Ale malé díly a příslušenství se na dně bedny snadno ztratí. V našem oblíbeném modelu se systémem cantilever vše zůstává pěkně vidět. Proto snáze sáhnete po správném nářadí, které potřebujete. Dále nám řemeslníci říkali, že zcela zásadní je, aby se nářadí nepoškodilo. A proto je náš box nejen robustní a odolný, ale také vodotěsný.

BOXY NA NÁŘADÍ

STANLEY® FATMAX® BOX NA NÁŘADÍ SE STRUKTUROVANOU PĚNOU - 28"

STANLEY
FATMAX



- Vodotěsný po celém obvodu pro maximální ochranu zařízení
- Vyrobeno z konstrukční pěny do velkého zatížení (IP53)
- Extra velká úložná kapacita s maximálním úložným prostorem (32 l)
- Integrovaná klínová drážka na víku na řezání dřeva, vhodná pro práci s dřevem a trubkami
- 1-93-935 Vnější rozměry (cm Š x H x V): 71 x 29,4 x 32
Vnitřní rozměry (cm Š x H x V): 60 x 24,5 x 21,5
- 1-94-749 Vnější rozměry (cm Š x H x V): 58 x 26,9 x 30,8
Vnitřní rozměry (cm Š x H x V): 46,5 x 23 x 19,1

KÓD	POPIS			
1-93-935	FATMAX Box na nářadí Heavy Duty 28"	-	3	
1-94-749	FATMAX Box na nářadí Heavy Duty 23"	-	3	

STANLEY® FATMAX® BOX NA NÁŘADÍ NA KOLECH - 28"

STANLEY
FATMAX



- Ergonomická mobilita velké váhy
- Vodotěsný po celém obvodu pro maximální ochranu zařízení
- Ergonomická rukojeť zapsuštěná do těla pro ruční přenášení těžkého nářadí
- Kovová teleskopická a zasouvací rukojeť a kola
- Přenosná vanička - není třeba přenášet celý box
- Velké kovové nerezové západky s okem na visací zámek
- Integrovaná klínová drážka pro práci s řezivem a trubkami
- Vnější rozměry (cm Š x H x V): 71 x 30 x 32
- Vnitřní rozměry (cm Š x H x V): 60,2 x 21,5 x 22,7

KÓD	POPIS			
FMST1-75761	FATMAX Box na nářadí s koly 28"	-	3	

STANLEY® FATMAX® VODOTĚSNÝ BOX NA NÁŘADÍ CANTILEVER 18"

STANLEY
FATMAX



- Velmi kvalitní těsnění zaručuje ochranu před prachem a vodou (třída ochrany IP53) Spolehlivý výrobek s dlouhou životností
- Plastové posuvníky a robustní kovové západky
- Dělicí pořadače (horní a spodní zásuvky jsou stejné)
- Odolnost proti vnikání prachu a vody: IP53
- Vnější rozměry (cm Š x H x V): 46 x 23,5 x 31,5
- Vnitřní rozměry (cm Š x H x V): 37,5 x 22,5 x 11,3

KÓD	POPIS			
FMST1-71219	FATMAX Vodotěsný box na nářadí Cantilever 18"	-	3	

STANLEY® FATMAX® BOX NA NÁŘADÍ KOV/PLAST

STANLEY
FATMAX

- Ergonomická rukojeť ze dvou materiálů
- Inovativní vertikální úložisko pro lepší uspořádání
- Velké kovové nerezové západky s okem na visací zámek pro zabezpečení nářadí
- Přenosná vanička - na ruční nářadí a malé díly
- Integrovaná klínová drážka pro práci s řezivem a trubkami
- Kombinuje výhody plastu s pevností kovu pro dokonalou ochranu zařízení uloženého uvnitř
- 1-95-615 Vnější rozměry (cm Š x H x V): 50 × 29,7 × 29,3
Vnitřní rozměry (cm Š x H x V): 48 × 24 × 23
- 1-95-616 Vnější rozměry (cm Š x H x V): 58 × 29,7 × 29,3
Vnitřní rozměry (cm Š x H x V): 56 × 23 × 24
- 1-95-617 Vnější rozměry (cm Š x H x V): 66,6 × 29,7 × 29,3
Vnitřní rozměry (cm Š x H x V): 64 × 23 × 24



KÓD	POPIS			
1-95-615	FATMAX Box na nářadí kov/ plast 20"	-	3	
1-95-616	FATMAX Box na nářadí kov/ plast 23"	-	3	
1-95-617	FATMAX Box na nářadí kov/ plast 26"	-	3	

STANLEY® BOX NA NÁŘADÍ - PLASTOVÝ S POZINKOVANÝM KOVEM

- Ergonomická rukojeť ze dvou materiálů
- Velké kovové nerezové západky s okem na visací zámek pro zabezpečení nářadí
- Přenosná vanička - na ruční nářadí a malé díly
- Integrovaná klínová drážka pro práci s řezivem a trubkami
- Spojuje v sobě výhody plastu s pevností kovu
- 1-95-612 Vnější rozměry (cm Š x H x V): 50 × 29,7 × 22,2
Vnitřní rozměry (cm Š x H x V): 48 × 24 × 18
- 1-95-613 Vnější rozměry (cm Š x H x V): 58 × 29,7 × 22,2
Vnitřní rozměry (cm Š x H x V): 56 × 23 × 18
- 1-95-614 Vnější rozměry (cm Š x H x V): 66,6 × 29,7 × 22,2
Vnitřní rozměry (cm Š x H x V): 63,5 × 22,5 × 17,2



KÓD	POPIS			
1-95-612	Box na nářadí kov/plast 20"	-	4	
1-95-613	Box na nářadí kov/plast 23"	-	4	
1-95-614	Box na nářadí kov/plast 26"	-	4	

STANLEY® BOX NA NÁŘADÍ - PLASTOVÝ S POZINKOVANÝM KOVEM



- Ergonomická rukojeť ze dvou materiálů
- Velké kovové nerezové západky s okem na visací zámek pro zabezpečení nářadí
- Přenosná vanička - na ruční nářadí a malé díly
- Integrovaná klínová drážka pro práci s řezivem a trubkami
- Spojuje v sobě výhody plastu s pevností kovu
- 1-95-618 Vnější rozměry (cm Š x H x V): 50 x 29,7 x 22,2
Vnitřní rozměry (cm Š x H x V): 48 x 24 x 18
- 1-95-619 Vnější rozměry (cm Š x H x V): 58 x 29,7 x 22,2
Vnitřní rozměry (cm Š x H x V): 56 x 23 x 18
- 1-95-620 Vnější rozměry (cm Š x H x V): 66,6 x 29,7 x 22,2
Vnitřní rozměry (cm Š x H x V): 63,5 x 22,5 x 17,2

KÓD	POPIS			
1-95-618	Box na nářadí kov/plast 20"	-	4	
1-95-619	Box na nářadí kov/plast 23"	-	4	
1-95-620	Box na nářadí kov/plast 26"	-	4	

STANLEY® BOX NA NÁŘADÍ - PLASTOVÝ S POZINKOVANÝM KOVEM - SE ZÁSUVKOU 20"



- Pozinkované kovové tělo s plastovým rámem
- Dělená přenosná přihrádka na 3/4 délky na uložení velkého nářadí
- Velké kovové nerezové západky s okem na visací zámek
- Ergonomická rukojeť ze dvou materiálů na přenášení velké zátěže
- Integrovaná klínová drážka na víku - vhodná na řezání trubek a dřeva
- Hluboká 4" zásuvka pro přehledné uložení malých dílů nebo elektrického nářadí
- Posuv na kuličkových ložiscích je spolehlivým řešením pro velká zatížení
- Vnější rozměry (cm Š x H x V): 54,5 x 29,5 x 28
- Vnitřní rozměry (cm Š x H x V): 48,2 x 23,7 x 13,7

KÓD	POPIS			
1-95-829	Box na nářadí kov/plast se zásuvkou 20"	-	2	

STANLEY® BOX NA NÁŘADÍ - PLASTOVÝ S POZINKOVANÝM KOVEM - SE ZÁSUVKOU 20"



- Pozinkované kovové tělo s plastovým rámem
- Dělená přenosná přihrádka na 3/4 délky na uložení velkého nářadí
- Velké kovové nerezové západky s okem na visací zámek
- Ergonomická rukojeť ze dvou materiálů na přenášení velké zátěže
- Integrovaná klínová drážka na víku - vhodná na řezání trubek a dřeva
- Hluboká 4" zásuvka pro přehledné uložení malých dílů nebo elektrického nářadí
- Posuv na kuličkových ložiscích je spolehlivým řešením pro velká zatížení
- Vnější rozměry (cm Š x H x V): 54,5 x 33,5 x 28
- Vnitřní rozměry (cm Š x H x V): 48,2 x 23,7 x 13,7

KÓD	POPIS			
1-95-830	Box na nářadí pozink. kov/plast se zásuvkou 20"	-	2	

STANLEY® KOVOVÝ BOX NA NÁŘADÍ CANTILEVER - 18"



- Elektrický práškový lak odolný proti poškrábání a skvrnám od rozpouštědel
- Konstrukce z odolného kovu a maximálně odolná rukojeť
- Dvojitá západka pro větší pevnost vyklopení zásobníku zajišťuje snadný přístup k nářadí
- Dvojitá rukojeť pro vyšší komfort
- Vnější rozměry (cm Š x H x V): 45 x 20,8 x 20,8

KÓD	POPIS			
1-94-738	Box na nářadí Cantilever 5 zásuvek	-	1	3 253561 947384

STANLEY® BOX NA NÁŘADÍ S KUFREM A OTEVŘENOU BEDNOU 24"



- Bedna 24" s horním kufrem na elektrické nářadí a malé díly
- Přední tlačítko pro jednoduché sejmutí vrchního dílu od spodní bedny
- Odolné korozivzdorné kovové západky na horním kufru a kovové závěsy zaručují velkou odolnost a dlouhou životnost
- Vnější rozměry (cm Š x H x V): 67 x 29 x 32
- Vnitřní rozměry (cm Š x H x V): 56,5 x 22,5 x 17

KÓD	POPIS			
1-97-506	Box na nářadí 24"	-	3	3 253561 975066

STANLEY® BOX NA NÁŘADÍ S ORGANIZÉREM A OTEVŘENOU BEDNOU 24"



- Box na nářadí s odnímatelným organizérem kombinuje maximální úložný prostor s výbornou manévrovatelností na pracovišti
- Odolné provedení, robustní konstrukce a konstrukční pěna
- Dlouhá kovová rukojeť na boxu pro snadné a lepší uchopení - lze aretovat pro přenášení a zasunout při uskladnění
- Vnější rozměry (cm Š x H x V): 67 x 25 x 32
- Vnitřní rozměry (cm Š x H x V): 56,5 x 22,5 x 17

KÓD	POPIS			
1-97-514	Box na nářadí s organizérem a otevřenou bednou 24"	-	3	3 253561 975141

STANLEY® BOX NA NÁŘADÍ S ORGANIZÉREM A OTEVŘENOU BEDNOU 19"



- Box na nářadí s odnímatelným organizérem kombinuje maximální úložný prostor s výbornou manévrovatelností na pracovišti
- Odolné provedení, robustní konstrukce a konstrukční pěna
- Dlouhá kovová rukojeť na boxu pro snadné a lepší uchopení - lze aretovat pro přenášení a zasunout při uskladnění
- Lze kombinovat s pojízdnou skříní 1-79-206
- Vnější rozměry (cm Š x H x V): 55,6 x 24,9 x 32
- Vnitřní rozměry (cm Š x H x V): 47 x 22,5 x 16,7

KÓD	POPIS			
STST1-70317	Box na nářadí s organizérem a otevřenou bednou 19"	-	3	3 253561 703171

STANLEY® FATMAX® BOX NA NÁŘADÍ

STANLEY
FATMAX



- Jedinečný design bedny s vyjímatelnými přihrádkami na misky různých velikostí a dlouhým prostorem vhodným pro ruční nářadí a příslušenství
- Dlouhá hliníková rukojeť pro lepší uchopení a pohodlné přenášení a zvedání
- Posuvný systém Cantilever vytvoří dvoupatrové pracoviště
- Odolnost proti vnikání prachu a vody: IP 54
- FMST1-75792 Vnější rozměry (cm Š x H x V): 51,5 x 27,5 x 30
Vnitřní rozměry (cm Š x H x V): 45 x 23,5 x 19,2
- FMST1-75791 Vnější rozměry (cm Š x H x V): 67 x 27,5 x 30
Vnitřní rozměry (cm Š x H x V): 59,5 x 23 x 19,4

KÓD	POPIS			
FMST1-75792	FATMAX Pro hliníkový box Cantilever 20"	-	3	3 253561 757921
FMST1-75791	FATMAX Pro hliníkový box Cantilever 26"	-	3	3 253561 757914

STANLEY® BOX NA NÁŘADÍ S JEDNOU ZÁPADKOU 24"



- Z 2/3 odnímatelná přihrádka poskytne dostatek prostoru pro uložení většího nástroje pod ni
- 24" box na nářadí s jednou západkou umožňuje otevření jednou rukou, zatímco je druhá zaneprázdněná
- Extra široká rukojeť s měkkým povrchem nahoře pro snadné zvedání
- Víko boxu na nářadí obsahuje integrovanou klínovou drážku pro práci s řezivem a trubkami
- Vnější rozměry (cm Š x H x V): 60,3 x 28,7 x 28,2

KÓD	POPIS			
1-97-510	Box na nářadí s jednou západkou 24"	-	3	3 253561 975103

STANLEY® BOX NA NÁŘADÍ S JEDNOU ZÁPADKOU SE ZÁSUVKOU 19"



- 19" box na nářadí s jednou západkou
- Kuličkový posuv zásuvky: ta nabízí všestranné možnosti uspořádání nářadí různých velikostí a malých dílů
- Odolná konstrukce zaručuje vysokou odolnost a dlouhou životnost
- Extra široká rukojeť s měkkým povrchem nahoře pro snadné zvedání
- Z 2/3 odnímatelná přihrádka poskytne dostatek prostoru pro uložení většího nástroje pod ni
- Klínová drážka na víku pro případné řezání na pracovišti
- Integrované oko na visací zámek pro zabezpečení nářadí a ostatních položek
- Vnější rozměry (cm Š x H x V): 48,3 x 27,9 x 28,7
- Vnitřní rozměry (cm Š x H x V) Kufř: 48,3 x 27,9 x 28,7
Zásuvka: 45 x 34 x 20

KÓD	POPIS			
1-70-316	Box na nářadí s jednou západkou se zásuvkou 19"	-	3	

STANLEY® BOX NA NÁŘADÍ S ORGANIZÉREM CLICK & CONNECT



- Jedinečný design, který perfektně padne do domácího prostředí
- Speciální rozměry: velikost, tvar a míry pro snadný přístup k nářadí a elektrickému nářadí
- Odnímatelné západky umožňují snadné připojení a odpojení a také maximální viditelnost a přístup
- Vyjímatelné dělicí přepážky umožní osobní nastavení a uspořádání nářadí
- Víko organizérů na malé příslušenství, vrtáky a bity
- STST1-71962 Vnější rozměry (cm Š x H x V): 50,5 x 24,5 x 31

KÓD	POPIS			
STST1-71962	Box na nářadí s organizérem Click & Connect	-	2	

STANLEY® BOXY NA NÁŘADÍ S KOVOVÝMI ZÁPADKAMI



- Výborné řešení pro kutily a hobby použití
- Kovové západky, profesionální kvalita/odolnost
- Úložný podnos na nejčastěji používané menší položky
- Vnitřní vyjímatelná miska

KÓD	POPIS			
1-92-064	Box na nářadí s kovovými západkami 12,5"	-	6	3253561920646
1-92-065	Box na nářadí s kovovými západkami 16"	-	6	3253561920653
1-92-066	Box na nářadí s kovovými západkami 19"	-	6	3253561920660
1-92-067	Box na nářadí s kovovými západkami 24"	-	6	3253561920677

STANLEY® BOX NA NÁŘADÍ 19"



- Vše po ruce díky boxu STANLEY® na nářadí s výklopným systémem Cantilever, 3úrovňové úložisko pro bezproblémový přístup k nářadí a příslušenství. Box na nářadí je vybaven 2 vnitřními přihrádkami pro přehledné uspořádání menšího ručního nářadí a také 2 organizéry ve víku, ideálními pro uložení malých spojovacích prvků a příslušenství. Box doplňuje vytahovací rukojeť pro snadné uzavření boxu na nářadí společně s kovovými odolnými západkami. Box na nářadí STANLEY® Cantilever se 3 úrovněmi má tvarovanou komfortní rukojeť pro pohodlné přenášení.
- Vnější rozměry (cm Š x H x V): 49 - 25,5 - 28,5 (zavřený)
- Vnitřní rozměry (cm Š x H x V): 43,5 x 21,4 x 11

KÓD	POPIS			
STST83397-1	Box na nářadí Cantilever Essential 19"	-	2	

BOX NA NÁŘADÍ STANLEY® ESSENTIAL S ODNÍMATELNÝMI ORGANIZÉRY



- Ideální na uskladnění menšího ručního nářadí a je opatřen dvěma odnímatelnými organizéry pro rychlý a bezproblémový přístup k malým dílům a příslušenství
- Je vybaven vyjímatelnou vaničkou na uložení malých dílů
- Odolná kovová antikorozi západka
- Uzamykatelná visacím zámek (není součástí dodávky)
- STST75785-1 Vnější rozměry (cm Š x H x V): 40,6 x 19,5 x 20,5
Vnitřní rozměry (cm Š x H x V): 37 x 15 x 15
- STST75787-1 Vnější rozměry (cm Š x H x V): 48,2 x 25 x 25,4
Vnitřní rozměry (cm Š x H x V): 43 x 18 x 20

KÓD	POPIS			
STST75785-1	Box na nářadí Essential 16" s odnímatelnými organizéry	-	6	
STST75787-1	Box na nářadí Essential 19" s odnímatelnými organizéry	-	6	

STANLEY® BOX NA NÁŘADÍ ONE-TOUCH



- Box na nářadí s možností otevření jednou rukou, zatímco je druhá zaneprázdněná
- Víko s organizéry
- Široká rukojeť s měkkým úchopem
- Vyjímatelná vnitřní vanička
- 1-79-216 Vnější rozměry (cm Š x H x V): 39,4 x 16,2 x 22
Vnitřní rozměry (cm Š x H x V): 36,5 x 15 x 11,7
- 1-79-217 Vnější rozměry (cm Š x H x V): 48,6 x 23,6 x 26,6
Vnitřní rozměry (cm Š x H x V): 46,5 x 20,5 x 22,6
- 1-79-218 Vnější rozměry (cm Š x H x V): 59,5 x 26 x 28,1
Vnitřní rozměry (cm Š x H x V): 56 x 23 x 20

KÓD	POPIS			
1-79-216	Box na nářadí One-Touch 16"	-	6	
1-79-217	Box na nářadí One-Touch 19"	-	6	
1-79-218	Box na nářadí One-Touch 24"	-	3	

STANLEY® BOX NA NÁŘADÍ ESSENTIAL



- Organizér na malé díly
- Kovové nebo plastové západky - záruka uzamčení, plynulé otevření a zavření
- Vyjímatelná vnitřní vanička

KÓD	POPIS			
STST1-75514	Box na nářadí Essential 12,5" - plastové západky	-	6	3253561755149
STST1-75515	Box na nářadí Essential 12,5" - kovové západky	-	6	
STST1-75517	Box na nářadí Essential 16" - plastové západky	-	6	3253561755170
STST1-75518	Box na nářadí Essential 16" - kovové západky	-	6	
STST1-75520	Box na nářadí Essential 19" - plastové západky	-	6	3253561755200
STST1-75521	Box na nářadí Essential 19" - kovové západky	-	6	
STST82976-1	Box na nářadí Essential 26" - kovové západky	-	3	
STST1-75772	Box na nářadí Essential - kombinace 19" - 12,5" - kovové západky	-	6	3253561757723

FATMAX® BOX NA NÁŘADÍ - 3-V-1 - SCHŮDEK, BOX NA NÁŘADÍ A BEDNA - 25"

STANLEY
FATMAX



- Box na nářadí STANLEY® FATMAX® 25" se schůdkem přináší řešení tři v jednom: box na nářadí, schůdky a zvýšenou bednu
- 30kg kapacita boxu na přehledně uspořádané uložení menšího elektrického nářadí a ručního nářadí
- Box na nářadí je opatřen ergonomickou komfortní přenášečí rukojetí
- 45cm pracovní výška a nosnost 150 kg (splňuje požadavky normy EN14183 na schůdky)
- Box tvoří integrovaná bedna s bočními západkami se dvěma funkcemi. Tyto západky slouží k upevnění bedny na schůdkách pro její zvýšenou polohu
- Vnější rozměry (cm Š x H x V): 64 x 29,6 x 28,7
- Vnitřní rozměry (cm Š x H x V): 56 x 26,5 x 20
- Rozměry pracovní plochy (cm): 53 x 25

KÓD	POPIS			
FMST81083-1	FATMAX 3v1 box na nářadí se schůdky 25"	-	2	

PŘENOSNÁ PŘIHRÁDKA



- Konstrukce s komfortní rukojetí
- Velká otevřená nádoba vhodná na přenášení nářadí
- Maximální viditelnost a přístupnost
- Vnější rozměry (cm Š x H x V): 49,7 x 33,6 x 19,4
- Vnitřní rozměry (cm Š x H x V): 40 x 10 x 13,3 (x2)

KÓD	POPIS			
STST1-72359	Přenosná přihrádka	-	6	

KUFRY PRO TECHNIKY

STANLEY® FATMAX® KUFR PRO TECHNIKY

STANLEY
FATMAX



- Skládací konstrukce
- Přehledné a přístupné uspořádání
- Vytímatelné dělicí přepážky slouží k flexibilnímu přizpůsobení pro přehledné uspořádání, 1 dlouhá přepážka, 4 krátké, 3 misky s krytem
- Opěrné nohy zajišťují stabilitu (nehrozí převrácení)
- Silná pogumovaná rukojeť pro perfektní uchopení
- Robustní kovové přední západky
- Vnější rozměry (cm Š x H x V): 50,1 x 20,3 x 40,5
- Vnitřní rozměry (cm Š x H x V): 47 x 31,3 x 11,3

KÓD	POPIS			
FMST1-71943	FATMAX kufr pro techniky - bez obsahu	-	1	3 253561 719431

FATMAX® KUFR PRO TECHNIKY NA KOLEČKÁCH

STANLEY
FATMAX



- Skládací konstrukce
- Přehledné a přístupné uspořádání
- Ergonomická dlouhá hliníková teleskopická rukojeť a kolečka s kluznými ložisky pro plynulé a nenamáhavé přesuny
- Plastové tělo i víko jsou vyztužené laminátem pro vyšší životnost
- Vytímatelné dělicí přepážky slouží k flexibilnímu přizpůsobení pro přehledné uspořádání, 1 dlouhá přepážka, 4 krátké, 3 misky s krytem
- Opěrné nohy zajišťují stabilitu (nehrozí převrácení)
- Silná pogumovaná rukojeť pro perfektní uchopení
- Robustní kovové přední západky
- Vnější rozměry (cm Š x H x V): 54,3 x 40,5 x 24
- Vnitřní rozměry (cm Š x H x V): 47 x 31,3 x 11,3

KÓD	POPIS			
FMST1-72383	FATMAX kufr pro techniky na kolečkách - bez obsahu	-	1	3 253561 723834

PLASTOVÝ BOX NA ELEKTRONÁŘADÍ S ORGANIZÉREM

- Vestavěné průhledné víko
- Pro nejčastěji používané elektrické nářadí a příslušenství



KÓD	POPIS			
1-92-734	Plastový box na elektronářadí s organizérem	-	1	3253561927348



FATMAX® RYCHLE PŘÍSTUPNÝ BATOH

Nářadí vždy po ruce

Mnoho profesionálů nám říkalo, že tráví spoustu času přerovnáváním boxů na nářadí podle práce, která je v daný den čeká. Tuto ztrátu času lze částečně připsat na účet neefektivnímu využití úložného prostoru v jejich boxech na nářadí. Abychom to napravili, vyrobili jsme batoh, do které je možné uložit nářadí nastojato.

BRAŠNY NA NÁŘADÍ

STANLEY® FATMAX® BATOH QUICK ACCESS

STANLEY
FATMAX



- Velká otevřená přihrádka s rychlým přístupem určená pro delší nářadí, organizéry, elektrické nářadí, sady nástrojů
- Batoh na nářadí - praktické úložiště s 4 odděleními kombinuje vysokou flexibilitu v odolné celtovině třídy 600D
- Mnoho kapes a držáků na celou škálu nářadí
- Pevné a vodotěsné plastové dno
- Polstrované ramenní popruhy pro těžký náklad
- Ergonomické vycpávky na zádech s odvětráním zad
- Polstrovaná přihrádka na notebook
- Přihrádka na osobní věci, peněženku, klíče, mobil
- Rozměry (cm Š x H x V): 36 x 23 x 47

KÓD	POPIS			
FMST1-80144	FATMAX Batoh Quick Access	-	4	3 253561 801440

STANLEY® FATMAX® BATOH S/BEZ KOLEČEK

STANLEY
FATMAX



- Odolná tkanina Denier 600 x 600
- Dobrý přístup k osobním věcem uloženým ve zvláštní přihrádce
- Zip se dvěma jezdcí umožňuje otevírání z obou konců
- Přední průhledná přihrádka a mnoho zavěšovacích ok umožňují rychlý přístup
- Oka lze využít v rámci jiných možností upevnění
- Vyjímatelná přihrádka s mnoha kapsami na různé nářadí
- Díky pevnému rámu může otevřený batoh stát a uživatel tak má dobrý přístup k celému jeho obsahu
- Nosnost: 25 kg
- Převrtní rukojeť pro tažení batohu na kolečkách
- 1-79-215 rozměry (cm Š x H x V): 36 x 21 x 54
- 1-95-611 Vnější rozměry (cm Š x H x V): 36 x 21 x 49,5

KÓD	POPIS			
1-79-215	FATMAX batoh s kolečky	-	2	3 253561 792151
1-95-611	FATMAX batoh bez koleček	-	2	3 253561 956119

STANLEY® BATOH S/BEZ KOLEČEK



- Převrtní těžký obsah na kolečkách pomocí teleskopické rukojeti, nebo noste batoh pohodlně na zádech díky polstrovaným ramenním popruhům
- Vyroben z vysoce odolné a trvanlivé tkaniny na batohy Denier - 600
- Dva ergonomické polstrované ramenní popruhy pro rozložení váhy
- Doširoka otvíratelný zip pro dobrý přístup
- Vyjímatelný systém přihrádek na nářadí
- Boční kapsy pro pohodlný přístup
- Komfortní teleskopická rukojeť při přepravě na kolečkách
- STST83307-1 rozměry (cm Š x H x V): 34 x 20 x 57
- STST1-72335 rozměry (cm Š x H x V): 30,5 x 18,5 x 47,5

KÓD	POPIS			
STST83307-1	Batoh na nářadí s kolečky	-	4	3 253561 833076
STST1-72335	Batoh na nářadí bez koleček	-	4	3 253561 723353

STANLEY® FATMAX® BRAŠNA NA NOTEBOOK

STANLEY
FATMAX



- Vodotěsné dno
- Tkanina Denier 600 × 600
- Přední otevírání pro dobrý přístup k nářadí
- Chráněná přihrádka na notebook, tablet nebo dokumenty
- Vnitřní a vnější kapsy pro maximální úložný prostor
- Polstrované ramenní popruhy
- Ergonomická rukojeť
- Lze kombinovat s batohem na nářadí FATMAX díky šikovnému zadnímu popruhu
- Rozměry (cm Š x H x V): 42,5 × 15 × 32

KÓD	POPIS			
FMST1-80149	FATMAX brašna na notebook	-	4	3 253561 801495

STANLEY® FATMAX® PŘENOSNÝ BOX 20" QUICK ACCESS

STANLEY
FATMAX



- Otevřený box s venkovní zapínací kapsou
- Robustní ocelová rukojeť a polstrovaný ramenní popruh
- Tkanina 600 x 600 Denier v kombinaci s celtovinou
- Vodotěsné dno
- Rozměry (cm Š x H x V): 50 × 30 × 36

KÓD	POPIS			
FMST1-80146	FATMAX přenosný box Quick Access	-	4	3 253561 801464

STANLEY® FATMAX® BRAŠNA NA NÁŘADÍ QUICK ACCESS

STANLEY
FATMAX



- Brašna na nářadí s 3 velkými přihrádkami
- Vnitřní a vnější kapsy pro maximální úložný prostor
- Tkanina 600 x 600 Denier v kombinaci s celtovinou
- Polstrovaný ramenní popruh
- Vodotěsné dno
- Rozměry (cm Š x H x V): 48,3 × 28,5 × 35

KÓD	POPIS			
FMST1-80147	FATMAX brašna na nářadí Quick Access	-	4	3 253561 801471

STANLEY® FATMAX® BRAŠNA NA NÁŘADÍ S KOLEČKY

STANLEY
FATMAX



- Teleskopická rukojeť a kolečka
- Velká úložná kapacita (XL)
- Vnitřní a vnější kapsy pro maximální úložný prostor
- Vyjímatelný držák s nářadím
- Tkanina Denier 600 × 600
- Rozměry (cm Š x H x V): 45 × 25,5 × 33

KÓD	POPIS			
FMST1-80148	FATMAX brašna na nářadí s kolečky	-	2	3 253561 801488

STANLEY® FATMAX® OBOUSTRANNÁ BRAŠNA NA NÁŘADÍ

STANLEY
FATMAX



- Velmi robustní, oboustranná konstrukce pro rychlý přístup k nářadí a malým dílům
- Dvě hluboké přihrádky s velkým úložným prostorem na elektrické nářadí
- Mnoho vnitřních i vnějších přihrádek
- S ramenním popruhem pro maximální komfort
- Rozměry (cm Š x H x V): 43 x 28 x 31

KÓD	POPIS			
FMST1-73607	FATMAX oboustranná brašna na nářadí	-	4	3 253561 736070

STANLEY® FATMAX® VELKÁ BRAŠNA NA NÁŘADÍ S KOLEČKY

STANLEY
FATMAX



- Extra velká brašna na nářadí s kolečky, teleskopickou rukojetí, samostatnými úložnými přihrádkami na elektrické a ruční nářadí a příslušenství
- Odolná tkanina Denier 600 x 600
- Široké otevírání na zip pro dobrý přístup
- Šikvná zvenku přístupná úložná přihrádka
- Rozměry (cm Š x H x V): 70 x 31,8 x 30,5

KÓD	POPIS			
FMST82706-1	FATMAX velká brašna na nářadí s kolečky	-	2	3 253561 827068

FATMAX VELKÁ BRAŠNA NA NÁŘADÍ 18"

STANLEY
FATMAX



- Vyrobená z odolných materiálů zaručujících maximální ochranu proti opotřebení
- Polypropylenová základna na ochranu proti vlhkosti a nečistotám
- Velké otevírání a šikvné přihrádky
- Svislé přihrádky pro rychlý přístup ke všem malým dílům a nářadí
- Ergonomický design s komfortním ramenním pásem a pryžovou rukojetí
- Vyrobená z odolných materiálů zaručujících maximální ochranu proti opotřebení
- Velký objem - otevírání dokola nabízí více úložných možností oproti tradičním brašnám
- Ergonomický design s komfortním ramenním pásem a pryžovou rukojetí
- Nosnost: 25 kg
- Rozměry (cm Š x H x V): 50 x 23 x 27

KÓD	POPIS			
FMST1-71180	FATMAX velká brašna na nářadí 18"	-	2	3 253561 711800

FATMAX KULATÁ BRAŠNA NA NÁŘADÍ 18"

STANLEY
FATMAX



- Vyrobená z odolných materiálů zaručujících maximální ochranu proti opotřebení
- Velký objem - otevírání dokola nabízí více úložných možností oproti tradičním brašnám
- Svislé přihrádky pro rychlý přístup ke všem malým dílům a nářadí
- Ergonomický design s komfortním ramenním pásem a pryžovou rukojetí
- Nosnost: 25 kg
- Rozměry (cm Š x H x V): 50 x 26 x 31

KÓD	POPIS			
F MST1-70749	FATMAX kulatá brašna na nářadí 18"	-	2	3 253561 707490

FATMAX® BRAŠNA PRO INSTALATÉRY 19"

STANLEY
FATMAX



- Kompletně rozkládací
- Dvojitý otevření pro samostatný přístup k materiálům a nářadí
- Odolný ochranný materiál po stranách, proti vlhkosti a nečistotám
- Vhodná na uložení rezaček a ohýbaček na trubky, klíče apod.
- Vnější a vnitřní kapsy pro přehledné uložení nářadí
- Svislé přihrádky pro rychlý přístup ke všem malým dílům a nářadí
- Polypropylenová základna na ochranu proti vlhkosti a nečistotám
- Komfortní ramenní popruh
- Nosnost: 25 kg
- Rozměry (cm Š x H x V): 48,5 x 24 x 30

KÓD	POPIS			
F MST1-70719	FATMAX brašna pro instalatéry	-	2	3 253561 707193

FATMAX® BRAŠNA S ORGANIZÉREM NA NÁŘADÍ

STANLEY
FATMAX



- Ergonomická brašna s ramenním popruhem a dvěma rukojetmi, které lze spojit v jednu pevnou pryžovou rukojeť
- Vyztužený rám a plastové podpěry: ochrana proti vlhkosti
- Suché zipy po stranách udržují brašnu otevřenou: 100% viditelné nářadí
- Kontrastní pozadí
- Nosnost: 20 kg
- Rozměry (cm Š x H x V): 49 x 23 x 27

KÓD	POPIS			
1-94-231	FATMAX brašna s organizérem	-	2	3 253561 942310

FATMAX® BRAŠNA NA NÁŘADÍ

STANLEY
FATMAX



- Velké rukojeti pro pohodlné nošení
- Odolný ramenní pás
- Vyztužené připojení rukojetí
- Šikový zip
- Vyztužené rohy a ostatní kritická místa
- Vnitřní a vnější kapsy a elastické řemeny pro maximální úložný prostor
- Nosnost: 25 kg
- Rozměry (cm Š x H x V): 46 x 21 x 31

KÓD	POPIS			
1-93-950	FATMAX brašna na nářadí 18"	-	4	3 253561 939501

FATMAX® OTEVŘENÝ PŘENOSNÝ BOX 18"

STANLEY
FATMAX



- Robustní ocelová pogumovaná rukojeť
- Odolný ramenní pás
- Příhrádka na pily se zapínáním na suchý zip
- Protiskluzový pryžový držák na vodováhu
- Velká postranní kapsa na prodlužovací kabel
- Uzavřené příhrádky na bity a držáky
- Elastické provedení pro maximální možnost uspořádání
- Držák na svinovací metr - ocelový
- Nosnost: 25 kg
- Rozměry (cm Š x H x V): 47 × 20 × 34,5

KÓD	POPIS			
1-93-951	FATMAX Otevřený přenosný box 18"	-	4	3 253561 939518

FATMAX OTEVŘENÁ BRAŠNA NA NÁŘADÍ 20"

STANLEY
FATMAX



- Vnitřní a vnější kapsy pro maximální úložný prostor
- Vyrobeno z odolné tkaniny Denier 600 a balistického nylonu
- Venkovní kapsa na zip
- Prostorný a robustní polypropylenový rám
- Skládací rukojeť přes celou délku brašny
- Nosnost: 25 kg
- Rozměry (cm Š x H x V): 49 × 25 × 29,5

KÓD	POPIS			
1-79-213	FATMAX otevřená brašna na nářadí FP - uzamykatelná	-	4	3 253561 792137

FATMAX® PŘENOSNÝ BOX PRO TECHNIKY 10"

STANLEY
FATMAX



- Ergonomická pryžová rukojeť
- Odolný ramenní pás
- Vydímatelná příhrádka s držáky na nářadí a řemenovou spojkou
- Vnitřní a vnější kapsy pro maximální úložný prostor
- Ocelové držáky na izolační pásku a svinovací metr
- Uzavřené příhrádky na držáky bitů
- Nosnost: 25 kg
- Rozměry (cm Š x H x V): 26 × 26 × 26

KÓD	POPIS			
1-93-952	FATMAX Přenosný box pro techniky 10"	-	4	3 253561 939525

STANLEY® FATMAX® KAPSA NA NÁŘADÍ

STANLEY
FATMAX



NOVÉ

- Organizér je opatřen několika vrstvami kapes poskytující maximální přehlednost a snadný přístup k uloženému nářadí
- Základna z tuhého vodotěsného plastu: díky němu stojí brašna sama o sobě a navíc chrání její obsah před nečistotami a vlhkostí
- Základna je kompatibilní s kufry na příslušenství pro elektrické nářadí STANLEY® FATMAX® a systémem PRO-STACK
- Integrovaný držák měřicího pásma
- Polstrovaný ramenní popruh
- Integrovaná přihrádka na kladiva
- Nosnost: 18 kg

KÓD	POPIS			
FMST17624-1	STANLEY® FATMAX® Kapsa na nářadí	-	4	3 253561 176241

BRAŠNA NA NÁŘADÍ S KOLEČKY 18"



- Odolná tkanina Denier 600 x 600
- Robustní rám
- Teleskopická rukojeť a kolečka
- Vnitřní a vnější kapsy
- Vyjímatelná přepážka
- Rozměry (cm Š x H x V): 44,5 x 25,5 x 42

KÓD	POPIS			
1-97-515	Brašna na nářadí s kolečky 18"	-	2	3 253561 975158

OTEVŘENÝ BOX NA NÁŘADÍ 16"



- Odolná tkanina Denier 600 x 600
- Otevřená konstrukce
- Nastavitelný ramenní popruh
- Vyztužené plastové dno
- Několik vnitřních a vnějších kapes
- Robustní rukojeť
- Rozměry (cm Š x H x V): 42 x 22 x 26,5

KÓD	POPIS			
1-96-182	Otevřený box na nářadí 16"	-	4	3 253561 961823

STANLEY® VÍCEÚČELOVÁ PEVNÁ BRAŠNA NA NÁŘADÍ ESSENTIAL 16"



- Odolná tkanina Denier 600 x 600
- Několik vnitřních a vnějších kapes
- Nastavitelný ramenní popruh
- Vyztužené plastové dno
- Vyztužené rohy
- Průhledná přihrádka na doklady
- Rozměry (cm Š x H x V): 43 x 25 x 26

KÓD	POPIS			
1-96-193	Pevná brašna na nářadí 16"	-	4	3 253561 961939

STANLEY® BRAŠNA NA NÁŘADÍ 300 MM



- Vyztužené plastové dno
- 8 vnitřních kapes a 2 vnější
- Odolná tkanina Denier 600 x 600
- Rozměry (cm Š x H x V): 30 x 13 x 25

KÓD	POPIS			
1-93-330	Brašna na nářadí 300 mm	-	2	3 253561 933301

STANLEY® BRAŠNA NA NÁŘADÍ 16"



- Vyztužené plastové dno
- Několik vnitřních a vnějších kapes
- Odolná tkanina Denier 600 x 600
- Rozměry (cm Š x H x V): 43 x 23,5 x 27,5

KÓD	POPIS			
1-96-183	Brašna na nářadí 16"	-	4	3 253561 961830

STANLEY® OTEVŘENÁ BRAŠNA NA NÁŘADÍ 12"



- Přední otevírání pro dobrý přístup k všemu nářadí
- Vertikální přihrádky pro maximální přehlednost
- Malé přihrádky na šroubovací nástavce a další malé díly
- Rozměry (cm Š x H x V): 30 x 18 x 25

KÓD	POPIS			
STST1-70718	Otevřená brašna na nářadí 12"	-	4	3 253561 707186

FATMAX® CHLADÍCÍ BRAŠNA

STANLEY
FATMAX



- Nastavitelný ramenní popruh pro lehčí přenášení
- Vnější kapsy na dokumenty a osobní věci

KÓD	POPIS			
FMST83498-1	FATMAX® chladicí brašna	-	4	3253561834981

HLUBOKÁ BRAŠNA NA NÁŘADÍ



- Velké gumové zipy: Snadné hladké otevření
- Snadné a pohodlné uspořádání

KÓD	POPIS			
STST1-73615	Hluboká brašna na nářadí	-	4	3253561736155

STANLEY® OTEVŘENÝ PŘENOSNÝ BOX 18"



- Tkanina Denier 600 x 600, odolná a silná s dlouhou životností
- Nastavitelný ramenní popruh
- Krytá přední kapsa pro bezpečné uložení malých dílů nebo osobních věcí
- Vnitřní a vnější kapsy umožňují maximální uspořádání
- Otevřený objemný design umožňuje snadný přístup k dobře viditelnému nářadí
- Silná kovová rukojeť pro dobrý úchop
- Postranní pásy na držák vodováhy

KÓD	POPIS			
STST1-70712	Pouzdro na nářadí	-	12	3 253561936012

STANLEY® POUZDRO NA NÁŘADÍ



- Silné, odolné
- 12 přihrádek
- Rozměry (cm Š x H x V): 64,5 x 38,5 x 0,5

KÓD	POPIS			
1-93-601	Pouzdro na nářadí	-	12	3 253561936012

TAŠKY NA OPASEK

STANLEY® FATMAX® VESTA NA NÁŘADÍ

STANLEY
FATMAX



- Příhrádky na ruční nářadí
- Nastavitelné ramenní popruhy pro maximální pohodlí
- Maximálně příjemná vzdušná látka
- Jedna velikost nastavitelných reflexních pásek pro bezpečnost
- Jedna míra pro všechny díky plně nastavitelným bočním pásům
- Rozměry (cm Š x H x V): 47 x 7 x 58

KÓD	POPIS			
F MST1-71181	FATMAX vesta na nářadí	-	2	3 253561 711817

STANLEY® TAŠKA NA OPASEK



- Odolná tkanina Denier 600 x 600
- Velký úložný prostor na zip
- Šikovní taška na osobní věci a kapsa na mobilní telefon
- Rozměry (cm Š x H x V): 24 x 6 x 15,5

KÓD	POPIS			
1-96-179	Taška na opasek	-	4	3 253561 961793

STANLEY® FATMAX® POUZDRO NA NŮŽ

STANLEY
FATMAX



- Plastový vnitřek odolný proti propíchnutí a opotřebení
- Spona na kalhoty
- Polyesterová tkanina Denier 600 s dlouhou životností
- Odolné stehování pro intenzivní využití
- Kapsa na 10 ks břitů
- Silná přichytka na řemen
- Pouzdro pasuje na všechny nože Stanley

KÓD	POPIS			
0-10-028	FATMAX pouzdro na nůž	X	6	3 253560 100285

STANLEY® OPASEK S KAPSAMI NA NÁŘADÍ



- Vyrobeno z kvalitní odolné kůže
- Prošívané lemy
- Kryté výztužné cvočky, aby nepoškodily oděv
- 4 velké a 6 malých tašek
- 2 držáky na kladiva a 1 na svinovací metr
- Plně nastavitelný pás
- Rozměry (cm Š x H x V): 53,34 x 38,1 x 38,1

KÓD	POPIS			
STST1-80113	Dvojitý opasek s kapsami na nářadí	X	2	3 253561 801136

STANLEY® JEDNODUCHÁ KAPSA NA OPASEK S DRŽÁKEM KLADIVA



- Vyrobeno z kvalitní odolné kůže
- Různé kapsy a vhodné držáky
- Výztužné cvočky pro vyšší odolnost
- Široké poutko na opasek
- Držák na kladivo
- Rozměry (cm Š x H x V): 40,64 x 33,02 x 27,94

KÓD	POPIS			
STST1-80114	Jednoduchá kapsa na opasek s držákem kladiva	-	2	3 253561 801143

STANLEY® JEDNODUCHÁ KAPSA NA NÁŘADÍ NA OPASEK



- Vyrobeno z kvalitní odolné kůže
- Různé kapsy a vhodné držáky
- Výztužné cvočky pro vyšší odolnost
- Široké poutko na opasek
- Kovový držák měřicího pásma
- Rozměry (cm Š x H x V): 40,64 x 33,02 x 27,94

KÓD	POPIS			
STST1-80116	Jednoduchá kapsa na nářadí na opasek	-	2	3 253561 801167

STANLEY® STANLEY® POUZDRO NA KLADIVO



- Vyrobeno z kvalitní odolné kůže
- Držák na kladivo - vhodný na různé velikosti i váhy
- Výztužné cvočky pro vyšší odolnost
- Rozměry (cm Š x H x V): 57,15 x 38,1 x 45,72

KÓD	POPIS			
STST1-80117	pouzdro na kladivo	-	20	3 253561 801174

STANLEY® POUZDRO NA VRTAČKU



- Vyrobeno z kvalitní odolné kůže
- Vhodné pro praváky i pro leváky
- Kožený řemínek pro zajištění nářadí
- Různé kapsy na vrtáky a bity
- Rozměry (cm Š x H x V): 53,34 x 38,1 x 38,1

KÓD	POPIS			
STST1-80118	Pouzdro na vrtačku	-	2	3 253561 801181

STANLEY® OPASEK



- Vyrobeno z kvalitní odolné kůže
- Jedna míra pro všechny
- Odolná kovová přezka
- Rozměry (cm Š x H x V): 57,15 x 38,1 x 45,72

KÓD	POPIS			
STST1-80119	Opasek	X	6	3 253561 801198

STANLEY® OPASEK S KAPSAMI NA NÁŘADÍ



- Odolná tkanina Denier 600 x 600
- Různé kapsy a držáky na nářadí (držák na kladivo a svinovací metry)
- Polstrované
- Včetně opasku
- Rozměry (cm Š x H x V): 60 x 7,5 x 25,5

KÓD	POPIS			
1-96-178	Opasek s taškami	-	4	3 253561 961786

STANLEY® POUZDRO NA NÁŘADÍ



- Odolná tkanina Denier 600 x 600
- Různé kapsy a držáky na nářadí (držák na kladivo)
- Polstrované
- Rozměry (cm Š x H x V): 24 x 6 x 15,5

KÓD	POPIS			
1-96-181	Pouzdro na nářadí	-	4	3 253561 961816

STANLEY® POUZDRO NA NÁŘADÍ/TUŽKY



- Odolná tkanina Denier 600 x 600
- Oboustranné kapsy poskytují vhodný úložný prostor
- Velká centrální kapsa
- Ideální na tužky
- Rozměry (cm Š x H x V): 16 x 11 x 24

KÓD	POPIS			
1-93-329	Pouzdro na nářadí/tužky	X	12	3 253561 933295

CHRÁNIČE KOLEN

STANLEY® FATMAX® CHRÁNIČE KOLEN S TVRDOU ŠUPINOU

STANLEY
FATMAX



- Protiskluzová vrstva umožňuje lepší trakci a odolnost při používání
- Ideální ochrana kolenní při stavbách konstrukcí, obkládání, tesařských pracích a obecně ve stavebnictví
- Odolná tkanina Denier 600
- Silné pěnové polstrovaní zvyšuje pohodlí
- Dvojitě elastické pásky s otočnými nákolenníky zaručují pohodlí a přizpůsobení
- Rozměry (cm Š x H x V): 23,5 x 5 x 16



KÓD	POPIS			
FMST82961-1	FATMAX chrániče kolenní s tvrdou šupinou	X	4	

FATMAX® MĚKKÉ NÁKOLENÍKY NA PODLAHU

STANLEY
FATMAX



- Protiskluzová vrstva umožňuje lepší trakci a odolnost při používání
- Dvojitě elastické pásky s otočnými nákolenníky a západkami zaručují pohodlí a přizpůsobení
- Silná vrstva hustého pěnového polstrovaní EVA zvyšuje pohodlí
- Odolná tkanina Denier 1680 pro vyšší pevnost a odolnost proti obroušení nákolenníků
- Rozměry (cm Š x H x V): 22 x 7,5 x 19





KÓD	POPIS			
FMST82962-1	FATMAX měkké nákolenníky	X	4	



STANLEY® FATMAX® POLOTVRDÉ TEPELNĚ TVAROVANÉ NÁKOLENÍKY S GELEM

STANLEY
FATMAX



- Polotuhá konstrukce poskytuje vyšší ochranu
- Extra široký jednoduchý neoprenový pás pro bezpečné upevnění a vyšší pohodlí
- Dobře uchopitelné stavěcí přezky pro nastavení nákolenníků i v rukavicích
- Silná vrstva hustého pěnového polstrovaní EVA
- Odolná tkanina Denier 1680
- Polotuhá plochá skořepina s TPE zaručuje maximální ochranu a prevenci uklouznutí (pouze FMST82960-1)
- Rozměry (cm Š x H x V): 24 x 7 x 17,5

KÓD	POPIS			
FMST82959-1	FATMAX tepelně tvarované nákolenníky s gelem	X	2	

KÓD	POPIS			
FMST82960-1	STANLEY® FATMAX® stabilizované nákolenníky s gelem	X	2	3253561829604

ÚLOŽNÝ SYSTÉM FATMAX® PRO-STACK

Pro vás zcela na míru

Navrženo pro vaše potřeby. Stavební systém úložných boxů PRO-STACK vyhoví všem vašim potřebám, přizpůsobí se vám na míru. Váš PRO-STACK je díky robustní konstrukci a uživatelsky přívětivému provedení ideálním partnerem pro rychlé a profesionální provedení práce. Každý box, kufr je opatřen odolným spojovacím systémem pro rychlé a snadné připojení dalších prvků. Tak si sami můžete zkombinovat ideální sestavu. Přidejte organizér na malé položky a základnu na kolech pro snadnou přepravu.



UPRAVTE SI SYSTÉM PRO-STACK NA MÍRU

BOXY NA NÁŘADÍ FATMAX® PRO-STACK

Navrženo pro vás. Stavebnicový systém úložných boxů PRO-STACK vyhoví všem vašim potřebám, přizpůsobí se vám na míru podle pracovního zadání. Váš PRO-STACK je díky robustní konstrukci a uživatelsky přívětivému provedení ideálním partnerem pro rychlé a profesionální provedení práce. Každý box, kufr je opatřen odolným spojovacím systémem pro rychlé a snadné připojení dalších prvků. Tak si sami můžete zkombinovat ideální sestavu. Přidejte organizér na malé položky a základnu na kolech pro snadnou přepravu.

Bezpečné úložiště na malé díly, příslušenství, ruční a elektrické nářadí a stroje.

Boxy jsou opatřeny pěnovými vložkami, vyjímatelnými přihrádkami - v závislosti na modelu.

Robustní konstrukce s kovovými závěsy a odolnými rukojetmi.



Vozík s teleskopickou rukojetí kompatibilní se všemi boxy pro lepší mobilitu.



PRO-STACK™



BOXY NA NÁŘADÍ FATMAX® PRO-STACK

STANLEY® FATMAX® PRO-STACK™ COMBO

STANLEY
FATMAX



- Ideální na elektrické a ruční nářadí, malé díly a příslušenství
- Odolné boční západky umožňují konektivitu s multi-modulárním systémem PRO-STACK™
- Box na nářadí s nastavitelnou molitanovou vložkou pro vaše elektrické nářadí a se 2 doplňkovými zásuvkami s vyjímatelnými přepážkami pro inteligentní uložení malých dílů a příslušenství
- Korozivzdorné kovové západky a závěsy zvyšují odolnost
- Rukojeť na přenášení pro komfortní a plynulé přemísťování
- Oko na visací zámek pro zabezpečení na pracovišti, v dílně i garáži
- Nosnost: 30 kg mělký box, zásuvky 7,5 kg
- Objem: 21,6 l
- Obsahuje pěnovou vložku
- Vnější rozměry (cm Š x H x V): 44 x 33,3 x 18,3
- Vnitřní rozměry (cm Š x H x V): 36,5 x 27 x 10,5

KÓD	POPIS			
F MST1-71981	STANLEY® FATMAX® PRO-STACK™ COMBO SADA	-	4	3 253561 719813

STANLEY® FATMAX® PRO-STACK™ ORGANIZÉR HORNÍ MĚLKÝ BOX

STANLEY
FATMAX



- Ideální na skladování malých dílů, ručního nářadí a elektrického nářadí
- Odolné boční západky umožňují konektivitu s multi-modulárním systémem PRO-STACK™
- Integrovaný mělký organizér perfektně poslouží pro uložení malých dílů a příslušenství
- Korozivzdorné kovové západky a závěsy zvyšují odolnost
- Rukojeť na přenášení pro komfortní a plynulé přemísťování
- Oko na visací zámek pro zabezpečení na pracovišti, v dílně i garáži
- Nosnost: 30 kg
- Objem: 14 l
- Vnější rozměry (cm Š x H x V): 44 x 33,3 x 18,3
- Vnitřní rozměry (cm Š x H x V): 36,5 x 27 x 10,5

KÓD	POPIS			
F MST1-71967	STANLEY® FATMAX® PRO-STACK™ ORGANIZÉR HORNÍ MĚLKÝ BOX	-	4	3 253561 719677

STANLEY® FATMAX® PRO-STACK™ SCHRÁNKA

STANLEY
FATMAX



- Ideální pracovní povrch na uložení a upevnění dokumentů a výkresů
- Stačí připojit k jinému modulu a můžete přenášet nářadí společně s důležitou dokumentací
- Interní schránka s úložištěm vhodným na osobní doklady, tablety a další zařízení
- Integrované pracovní světlo LED pro zlepšení viditelnosti ve všech provozních podmínkách
- Pryžové chrániče pro dlouhou životnost

KÓD	POPIS			
F MST82721-1	STANLEY® FATMAX® PRO-STACK™ SCHRÁNKA	-	4	3 253561 827211

STANLEY® FATMAX® PRO-STACK™ MĚLKÝ BOX

STANLEY
FATMAX



- Ideální na ruční nářadí a menší elektrické nářadí
- Odolné boční západky umožňují konektivitu s multi-modulárním systémem PRO-STACK™
- FMST1-71966 obsahuje pěnovou vložku vhodnou na přizpůsobení vnitřku boxu na nářadí tak, aby vaše elektrické nářadí a příslušenství dobře drželo
- Korozivzdorné kovové západky a závěsy zvyšují odolnost
- Rukojeť na přenášení pro komfortní a plynulé přemísťování
- Oko na visací zámek pro zabezpečení na pracovišti, v dílně i garáži
- Obsahuje pěnovou vložku
- Nosnost: 30 kg
- Objem: 14 l
- Vnější rozměry (cm Š x H x V): 44 x 33,3 x 16,2
- Vnitřní rozměry (cm Š x H x V): 36 x 27 x 10,4

KÓD	POPIS			
FMST1-71966	STANLEY® FATMAX® PRO-STACK™ MĚLKÝ BOX	-	4	3 253561 719660

STANLEY® FATMAX® PRO-STACK™ HLUBOKÁ ZÁSUVKA

STANLEY
FATMAX



- 4 malé a 2 velké vyjímatelné misky na použití mimo organizér
- Malé misky použijte na malé díly a příslušenství nebo je vyjměte a získáte místo na ruční nářadí a menší elektrické nářadí
- Odolné boční západky umožňují konektivitu s multi-modulárním systémem PRO-STACK™
- Rukojeť na přenášení pro komfortní a plynulé přemísťování
- Nosnost: 7,5 kg na zásuvku
- Objem: 9,5 l
- Vnější rozměry (cm Š x H x V): 43 x 31,5 x 17,5
- Vnitřní rozměry (cm Š x H x V): 34,5 x 25,4 x 9,8

KÓD	POPIS			
FMST1-71968	STANLEY® FATMAX® PRO-STACK™ HLUBOKÁ ZÁSUVKA	-	4	3 253561 719684

STANLEY® FATMAX® PRO-STACK™ 2 ZÁSUVKY

STANLEY
FATMAX



- Ideální na ukládání malých dílů a příslušenství
- Odolné boční západky umožňují konektivitu s multi-modulárním systémem PRO-STACK™
- 2 zásuvky s vyjímatelnými dělicími přihrádkami pro inteligentní a přehledné uložení malých dílů a příslušenství
- Rukojeť na přenášení pro komfortní a plynulé přemísťování
- Nosnost: 7,5 kg na zásuvku
- Objem: 8 l
- Vnější rozměry (cm Š x H x V): 43 x 31,5 x 17,5
- Vnitřní rozměry (cm Š x H x V): 34,7 x 25,4 x 4,5 (x2)

KÓD	POPIS			
FMST1-71969	STANLEY® FATMAX® PRO-STACK™ 2 ZÁSUVKY	-	4	3 253561 719691

STANLEY® FATMAX® PRO-STACK™ ORGANIZÉR

STANLEY
FATMAX

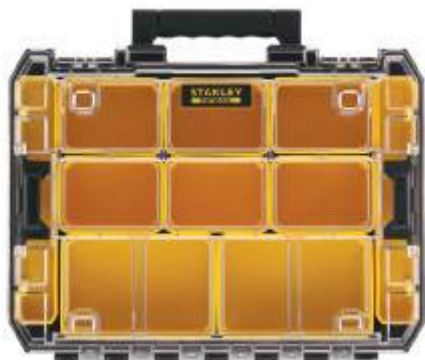

- Ideální pro přehledné uložení malých dílů, součástí a příslušenství.
- Odolné boční západky umožňují konektivitu s multi-modulárním systémem PRO-STACK™
- Obsahuje 10 vyjímatelných a stohovatelných misek, které lze použít interně v organizéru nebo ve sloupci přímo na pracovišti
- Silné průhledné víko zajišťuje ničím neomezenou viditelnost obsahu organizéru
- Korozivzdorné kovové západky a závěsy zvyšují odolnost
- Rukojeť na přenášení pro komfortní a plynulé přemísťování.
- Oko na visací zámek pro zabezpečení na pracovišti, v dílně i garáži
- K dispozici také jako dvojitý FMST82967-9
- Nosnost: 20 kg
- Objem: 7,8 l
- Vnější rozměry (cm Š x H x V): 44 x 33,3 x 11,9
- Vnitřní rozměry (cm Š x H x V): 42,1 x 28,5 x 6,5

KÓD	POPIS			
FMST82967-1	STANLEY® FATMAX® PRO-STACK™ ORGANIZÉR	-	4	3 253561 829673
FMST82967-9	STANLEY® FATMAX® PRO-STACK™ DVOJITÝ ORGANIZÉR	-	4	3253569829675

STANLEY® FATMAX® PRO-STACK™ OTEVŘENÝ BOX

STANLEY
FATMAX



- Ideální na elektrické nářadí, ruční nářadí a delší kusy, jako jsou vodováhy
- Odolné boční západky umožňují konektivitu s multi-modulárním systémem PRO-STACK™
- Široký otvor poskytuje dobrý přístup k obsahu
- Skládací rukojeť pro komfortní a plynulé přemísťování.
- Nosnost: 20 kg
- Vnější rozměry (cm Š x H x V): 44 x 32 x 27,5
- Vnitřní rozměry (cm Š x H x V): 36,5 x 29,0 x 26,5

KÓD	POPIS			
FMST1-75794	STANLEY® FATMAX® PRO-STACK™ OTEVŘENÝ BOX	-	4	3 253561 757945

STANLEY® FATMAX® PRO-STACK™ HLUBOKÝ BOX

STANLEY
FATMAX



- Dokonalé řešení pro skladování většího elektrického nářadí
- Odolné boční západky umožňují konektivitu s multi-modulárním systémem PRO-STACK™
- Integrované přenosné úložiště na ruční nářadí a malé díly
- Toto úložiště je možné také vyjmout a do boxu uložit větší elektrické nářadí
- Korozivzdorné kovové západky a závěsy zvyšují odolnost
- Rukojeť na přenášení pro komfortní a plynulé přemísťování
- Oko na visací zámek pro zabezpečení na pracovišti, v dílně i garáži
- Nosnost 30 kg
- Objem: 22 l
- Vnější rozměry (cm Š x H x V): 44 x 33,3 x 30,2
- Vnitřní rozměry (cm Š x H x V): 42,0 x 27,0 x 24,7

KÓD	POPIS			
FMST1-71971	FATMAX PRO-STACK VI hluboký box	-	2	3 253561 719714

STANLEY® FATMAX® PRO-STACK™ ORGANIZÉR HORNÍ HLUBOKÝ BOX

STANLEY
FATMAX



- Dokonalé řešení pro uložení malých dílů, ručního a elektrického nářadí
- Odolné boční západky umožňují konektivitu s multi-modulárním systémem PRO-STACK™
- Integrovaný mělký organizér perfektně poslouží pro uložení malých dílů a příslušenství
- Korozivzdorné kovové západky a závěsy zvyšují odolnost
- Rukojeť na přenášení pro komfortní a plynulé přemísťování
- Oko na visací zámek pro zabezpečení na pracovišti, v dílně i garáži
- Kapacita: 20 kg
- Vnější rozměry (cm Š x H x V): 44,2 × 33,8 × 32,3
- Vnitřní rozměry (cm Š x H x V): 42,0 × 27,0 × 24,7

KÓD	POPIS			
FMST1-75796	FATMAX PRO-STACK hluboký box na nářadí - dlouhá rukojeť	-	2	

STANLEY® FATMAX® PRO-STACK™ MOBILNÍ BOX

STANLEY
FATMAX



- Teleskopická rukojeť ze dvou materiálů
- Mobilitu zajišťují odolná 7" kola
- Odolné boční západky umožňují konektivitu s multi-modulárním systémem PRO-STACK™
- Plynulé otvírání díky speciálnímu posuvnému systému na rukojeti
- Dokonalé řešení pro uložení malých dílů, ručního a elektrického nářadí
- Modulární a stohovatelný - díky bočním upevňovacím prvkům se snadno přizpůsobí
- Korozivzdorné kovové západky a závěsy zvyšují odolnost
- Kapacita: 50 kg
- Vnější rozměry (cm Š x H x V): 51,2 × 43,5 × 100 rukojeť nahoře / 63,5 stažená rukojeť / 38 výška boxu
- Vnitřní rozměry (cm Š x H x V): 44 × 31 × 31,4

KÓD	POPIS			
FMST1-75753	STANLEY® FATMAX® PRO-STACK™ MOBILNÍ BOX	-	2	

STANLEY® FATMAX® PRO-STACK™ VOZÍK

STANLEY
FATMAX



- Představuje ideální manévrovací řešení
- Moduly PRO-STACK™ rozveze po celém pracovišti
- Odolné boční západky umožňují konektivitu s mnoha moduly systému PRO-STACK™
- Robustní aretovatelná kolečka pro zvýšenou bezpečnost a plynulou mobilitu i na nerovném povrchu
- Nosnost: 100 kg
- Rozměry (cm Š x H x V): 48,6 × 43,6 × 18,1

KÓD	POPIS			
FMST1-71972	STANLEY® FATMAX® PRO-STACK™ VOZÍK	-	2	

STANLEY® FATMAX® PRO-STACK™ VOZÍK

STANLEY
FATMAX



- Nosnost 100 kg
- Otočná přední kola v úhlu 360° (Ø 75 mm) - s brzdou
- Extra velká zadní kola (Ø 180 mm)
- Skládací
- Hliníková teleskopická rukojeť
- Odolné boční západky umožňují konektivitu s multi-modulárním systémem PRO-STACK™
- Rozměry (cm Š x H x V): 54,6 x 59 x 104,3

KÓD	POPIS			
FMST1-72363	STANLEY® FATMAX® PRO-STACK™ VOZÍK	-	2	

STANLEY® FATMAX® PRO-STACK™ PĚNOVÁ VLOŽKA

STANLEY
FATMAX



- Ideální na přizpůsobení vnitřku boxu na nářadí tak, aby vaše elektrické nářadí a příslušenství dobře drželo
- Kompatibilní s:
 - FMST1-71966 mělký box
 - FMST1-71981 kombo
- Rozměry (cm Š x H x V): 43 x 30 x 7

KÓD	POPIS			
FMST1-72365	STANLEY® FATMAX® PRO-STACK™ PĚNOVÁ VLOŽKA	X	2	

STANLEY® FATMAX® PRO-STACK™ OTEVŘENÁ BRAŠNA

STANLEY
FATMAX



- Ideální na uložení a přepravu ručního nářadí a elektrického nářadí
- Pružné řešení s možností připojení k mnoha modulům systému PRO-STACK™
- Hliníková rukojeť na přenášení pro komfortní a plynulé přemísťování
- Zavěšovací oka na dlouhé nářadí jako jsou vodováhy
- Vnitřní dělicí přihrádky pro maximálně přehledné uspořádání šroubováků, kleští a dalšího ručního nářadí
- Přední kapsa na zip na osobní předměty
- Odolná tkanina Denier 600 proti opotřebení a roztržení
- Nosnost: 25 kg
- Rozměry (cm Š x H x V): 45 x 25 x 35

KÓD	POPIS			
FMST17626-1	STANLEY® FATMAX® PRO-STACK™ Otevřená brašna	-	4	

STANLEY® FATMAX® PRO-STACK™ BRAŠNA

STANLEY
FATMAX



- Ideální na uložení a přepravu ručního nářadí a elektrického nářadí.
- Pružné řešení s možností připojení k mnoha modulům systému PRO-STACK™
- Rukojeť na přenášení pro komfortní a plynulé přemísťování
- Mnoho kapes pro maximálně přehledné uspořádání šroubováků, kleští a dalšího ručního nářadí
- Zavěšovací oka na dlouhé nářadí jako jsou vodováhy
- Přední kapsa na zip na osobní předměty
- Držák na kartu pro snadnou identifikaci
- Odolná tkanina Denier 600 proti opotřebení a roztržení
- Nosnost: 25 kg
- Rozměry (cm Š x H x V): 45 x 25 x 30

KÓD	POPIS			
FMST17627-1	STANLEY® FATMAX® PRO-STACK™ Brašna	-	4	3 253561 176272

STANLEY® FATMAX® PRO-STACK™ 3MODULOVÁ ÚLOŽNÁ VĚŽ

STANLEY
FATMAX



- Obsahuje:
- FMST1-75502 - FATMAX PRO-STACK (bez pěny) mělký box
- FMST1-71971- PRO-STACK™ hluboký box
- FMST1-75753 - FATMAX PRO-STACK mobilní úložný box

KÓD	POPIS			
FMST75753-9	STANLEY® FATMAX® PRO-STACK™ 3modulová úložná věž	-	4	3253569757534

STANLEY® FATMAX® PRO-STACK™ 5MODULOVÁ ÚLOŽNÁ VĚŽ

STANLEY
FATMAX



- Obsahuje:
- FMST1-71972 - PRO-STACK vozík
- FMST1-75502 - PRO-STACK mělký box (bez pěny)
- FMST1-71968- PRO-STACK hluboká zásuvka
- FMST1-71970 - PRO-STACK organizér
- FMST1-71971- PRO-STACK hluboký box

KÓD	POPIS			
FMST1-80107	STANLEY® FATMAX® PRO-STACK™ 5modulová úložná věž	-	4	3253561801075

FATMAX® POJÍZDNÝ BOX NA NÁŘADÍ PRO-STACK 3 V 1

STANLEY
FATMAX



- Obsahuje:
- FMST1-71970 - Organizér TSTAK BOX V
- FMST1-71966 - Kufr na nářadí TSTAK BOX 2
- FMST1-75753 - Kufr s kolečky TSTAK
- Spodní díl se skládá z hluboké zásuvky a úložného prostoru
- Nosnost 50 kg

KÓD	POPIS			
FMST1-80101	FATMAX® Pojízdný box na nářadí PRO-STACK 3 v 1	-	4	3253561801013

FATMAX® PROSTACK VĚŽ 3 V 1

STANLEY
FATMAX



- Obsahuje bezpečnostní zámek
- Teleskopická rukojeť pro větší komfort při převozu
- Obsahuje:
- FMST1-75753
- FMST1-71970
- FMST1-75967

KÓD	POPIS			
FMST1-80103	FATMAX® PROSTACK věž 3 v 1	-	4	3253561801037

FATMAX® PRO-STACK® NÁSTROJOVÉ SADY

SADA NÁSTRČNÝCH HLAVIC STANLEY® FATMAX® PRO-STACK 1/2" 26 KS

STANLEY
FATMAX



- Plně průhledné víko
- Odolná a trvanlivá konstrukce
- Obsahuje:
 - 1 × 1/2" 120Z ráčna ze dvou materiálů
 - 12 × 1/2" hlavice (6bodový profil): 8 - 9 - 10 - 11 - 12 - 13 - 14 - 15 - 16 - 17 - 18 - 19 - 20 - 21 - 22 - 23 - 24 - 27 - 30 - 32 - 34 mm
 - 2 × 1/2" prodloužení: 3" - 10"
 - 1 × 1/2" Kardan
 - 1 × 1/2" 3cestný adaptér na vratidlo
- Lze kombinovat s PRO-STACK a TSTAK
- Velikost: velká

KÓD	POPIS			
FMMT98103-1	Sada nástrčných hlavíc FATMAX PRO-STACK 1/2" 26 ks	-	2	3 253561 981036

SADA NÁSTRČNÝCH HLAVIC STANLEY® FATMAX® PRO-STACK 1/4" 37 KS

STANLEY
FATMAX



- Plně průhledné víko
- Odolná a trvanlivá konstrukce
- Obsahuje:
 - 1 × 1/4" ráčna
 - 11 × 1/4" hlavice (6bodový profil): 5 - 5,5 - 6 - 7 - 8 - 9 - 10 - 11 - 12 - 13 - 14 mm
 - 1 × 1/4" hlavice
 - 30 × 1/4" bitů: Pozidriv: 1 - 2 - 3
Phillips: 1 - 2 - 3
Šestihran: 3 - 4 - 5 - 5,5 - 6 - 7
Plochý: 3 - 4 - 5 - 6 - 7 - 8
Chráněný torx proti změnam: 10 - 15 - 20 - 25 - 27 - 30
- Lze kombinovat s PRO-STACK a TSTAK
- Velikost: malá

KÓD	POPIS			
FMMT19101-0	Sada nástrčných hlavíc FATMAX PRO-STACK 1/4" 37 ks	-	2	3 253561 981036

SADA NÁSTRČNÝCH HLAVIC STANLEY® FATMAX® PRO-STACK 3/8" 18 KS

STANLEY
FATMAX



- Plně průhledné víko
- Odolná a trvanlivá konstrukce
- Obsahuje:
 - 1 × 3/8" 120Z ráčna ze dvou materiálů
 - 15 × 1/4" hlavice (6bodový profil): 5 - 6 - 7 - 8 - 9 - 10 - 11 - 12 - 13 - 14 - 15 - 16 - 17 - 18 - 19 mm
 - Prodloužení 1 × 1/4": 3"
 - 1 × 1/4" Kardan
- Lze kombinovat s PRO-STACK a TSTAK
- Velikost: střední

KÓD	POPIS			
FMMT98102-0	Sada nástrčných hlavíc FATMAX PRO-STACK 3/8" 18 ks	X	5	3 253560 981020

SADA NÁSTRČNÝCH HLAVIC STANLEY® FATMAX® PRO-STACK 1/4" 48 KS

STANLEY
FATMAX



- Plně průhledné víko
- Odolná a trvanlivá konstrukce
- Obsahuje:
 - 1 × 1/4" 120Z ráčna ze dvou materiálů
 - 12 × 1/4" hlavice (6bodový profil): 4 - 5 - 5,5 - 6 - 7 - 8 - 9 - 10 - 11 - 12 - 13 - 14 mm
 - 2 × 1/4" prodloužení: 3" - 6"
 - 1 × 1/4" držák bitů
 - 1 × 1/4" kardan
 - 1 × 1/4" šroubovací rukojeť
 - 30 × 1/4" bitů
- Lze kombinovat s PRO-STACK a TSTAK
- Velikost: střední

KÓD	POPIS			
FMMT98101-0	Sada nástrčných hlavíc FATMAX PRO-STACK 1/4" 48 ks	X	5	3 253560 981013

SADA OČKOPLOCHÝCH KLÍČŮ STANLEY® FATMAX® PRO-STACK 12 KS

STANLEY
FATMAX



- Plně průhledné víko
- Odolná a trvanlivá konstrukce
- Obsahuje:
 - 12x protiskluzový očkoplochý klíč: 6 - 7 - 8 - 9 - 10 - 11 - 12 - 13 - 14 - 15 - 16 - 17 mm
- Lze kombinovat s PRO-STACK a TSTAK
- Velikost: střední

KÓD	POPIS			
FMMT98104-0	Sada očkoplochých klíčů FATMAX PRO-STACK 12 ks	X	4	3 253560 981044

ORGANIZÉRY

FATMAX® PROFESIONÁLNÍ VODĚODOLNÝ ORGANIZÉR (HLUBOKÝ)

STANLEY
FATMAX



- 10 vyjímatelných vaniček na malé díly
- Nerozbitné víko udrží všechny položky na místě
- Stohovatelný a aretovatelný pro přepravu
- Odolnost proti vnikání prachu a vody: IP53
- Kompatibilita s 1-97-517, 1-97-518, 1-97-521, 1-97-519, FMST1-75779, FMST81077-1
- Kovové západky
- Vnější rozměry (cm Š x H x V): 43,2 x 33 x 10,9
- Vnitřní rozměry (cm Š x H x V): 40,5 x 30 x 9,2

KÓD	POPIS			
1-97-518	FATMAX profesionální voděodolný organizér (hluboký)	-	3	

FATMAX® PROFESIONÁLNÍ ORGANIZÉR (HLUBOKÝ)

STANLEY
FATMAX



- 10 vyjímatelných vaniček na malé díly
- Nerozbitné víko udrží všechny položky na místě
- Stohovatelný a aretovatelný pro přepravu
- Kompatibilita s 1-97-517, 1-97-518, 1-97-521, 1-97-519, FMST1-75779, FMST81077-1
- Plastové západky
- Vnější rozměry (cm Š x H x V): 43,2 x 33 x 10,9
- Vnitřní rozměry (cm Š x H x V): 40,5 x 30 x 9,2

KÓD	POPIS			
1-97-521	FATMAX profesionální organizér (hluboký)	-	3	

FATMAX® PROFESIONÁLNÍ VODĚODOLNÝ ORGANIZÉR (MĚLKÝ)

STANLEY
FATMAX



- 10 vyjímatelných vaniček na malé díly
- Nerozbitné víko udrží všechny položky na místě
- Stohovatelný a aretovatelný pro přepravu
- Odolnost proti vnikání prachu a vody: IP53
- Kompatibilita s 1-97-517, 1-97-518, 1-97-521, 1-97-519, FMST1-75779, FMST81077-1
- Kovové západky
- Vnější rozměry (cm Š x H x V): 43,2 x 33 x 6,4
- Vnitřní rozměry (cm Š x H x V): 40,5 x 30 x 5,5

KÓD	POPIS			
1-97-517	FATMAX profesionální voděodolný organizér (mělký)	-	5	

FATMAX® PROFESIONÁLNÍ ORGANIZÉR (MĚLKÝ)

STANLEY
FATMAX



- 10 vyjímatelných vaniček na malé díly
- Nerozbitné víko udrží všechny položky na místě
- Stohovatelný a aretovatelný pro přepravu
- Kompatibilita s 1-97-517, 1-97-518, 1-97-521, 1-97-519, FMST1-75779, FMST81077-1
- Kovové západky
- Vnější rozměry (cm Š x H x V): 43,2 x 33 x 6,4
- Vnitřní rozměry (cm Š x H x V): 40,5 x 30 x 5,5

KÓD	POPIS			
1-97-519	FATMAX profesionální organizér (mělký)	-	5	

FATMAX® VODĚODOLNÝ ORGANIZÉR (MALÝ)

STANLEY
FATMAX



- 6 vyjímatelných přenosných vaniček
- Odolné, průhledné a vodotěsné víko
- Možnost skládání na sebe
- Lze stohovat 2 organizéry pro přepravu
- Vnější rozměry (cm Š x H x V): 24,5 x 35,6 x 10,9
- Vnitřní rozměry (cm Š x H x V): 22,5 x 24,5 x 9,2+ 4,5 4,5 x 5,5 (x2)

KÓD	POPIS			
FMST1-72378	FATMAX malý organizér	-	4	

FATMAX® MĚLKÝ ORGANIZÉR 2/3

STANLEY
FATMAX



- Odolné, nerozbitné a průhledné víko z polykarbonátu
- Stohovatelné díky bočnímu zavírání
- Kompatibilní se všemi ostatními organizéry FATMAX®
- Odolnost proti vnikání prachu a vody: IP53
- 16 vyjímatelných přenosných vaniček
- Kompatibilita s 1-97-517, 1-97-518, 1-97-521, 1-97-519, FMST1-75779, FMST81077-1
- Vnější rozměry (cm Š x H x V): 43,2 x 26,7 x 6,4
- Vnitřní rozměry (cm Š x H x V): 40,5 x 23,7 x 5,3

KÓD	POPIS			
FMST1-75779	FATMAX mělký organizér 2/3	-	6	

STANLEY® FATMAX® MĚLKÝ ORGANIZÉR 1/3

STANLEY
FATMAX



- Odolné, nerozbitné a průhledné víko z polykarbonátu
- Stohovatelné díky bočnímu zavírání
- Kompatibilní se všemi ostatními organizéry FATMAX®
- Odolnost proti vnikání prachu a vody: IP53
- 8 vyjímatelných přenosných vaniček
- Kompatibilita s 1-97-517, 1-97-518, 1-97-521, 1-97-519, FMST1-75779, FMST81077-1
- Vnější rozměry (cm Š x H x V): 43,2 x 15,2 x 6,4
- Vnitřní rozměry (cm Š x H x V): 40,5 x 11,0 x 5,3

KÓD	POPIS			
FMST1-75781	FATMAX mělký organizér 1/3	-	4	

STANLEY® FATMAX® ORGANIZÉR S VYKLÁPĚCÍMI PŘIHRÁDKAMI

STANLEY
FATMAX



- 12 vyjímatelných přihrádek
- Průhledná, odolná a pevná víka z polykarbonátu
- Uzamykání všech přihrádek
- Boční zámky - otočný box je kompatibilní s organizéry FATMAX®
- Zámek navíc pro stohování
- Montáž na stěnu
- Ergonomická rukojeť pro pohodlné přenášení
- Maximální nosnost: 7 kg
- Kompatibilita s 1-97-517, 1-97-518, 1-97-521, 1-97-519, FMST1-75779, FMST81077-1
- Vnější rozměry (cm Š x H x V): 45 x 35,6 x 10,8
- Vnitřní rozměry (cm Š x H x V): 9 x 6 x 8 pro každou přihrádku

KÓD	POPIS			
FMST81077-1	FATMAX organizér s vyklápěcími přihrádkami	-	4	

STANLEY® ORGANIZÉR PRO 8 PŘIHRÁDEK (HLUBOKÝ)

- 8 vyjímatelných malých přihrádek
- Pohodlná rukojeť
- Průhledné víko z polykarbonátu
- Víko udržuje díly v příslušných přihrádkách
- Vnější rozměry (cm Š x H x V): 42,3 x 33,3 x 10,1
- Vnitřní rozměry (cm Š x H x V): 40 x 30 x 9,6



KÓD	POPIS			
1-92-749	Organizér Pro 8 přihrádek	-	10	

STANLEY® ORGANIZÉR PRO 25 PŘIHRÁDEK

- 25 vyjímatelných malých přihrádek
- Pohodlná rukojeť
- Průhledné víko z polykarbonátu
- Víko udržuje díly v příslušných přihrádkách
- Vnější rozměry (cm Š x H x V): 42,2 x 33,4 x 5,2
- Vnitřní rozměry (cm Š x H x V): 40,5 x 30 x 4,5



KÓD	POPIS			
1-92-748	Organizér Pro 25 přihrádek	-	20	

STANLEY® SORTMASTER™ ORGANIZÉR

- Organizér s vyjímatelnými dělicími přepážkami: možných až 1024 konfigurací
- Šikvný na ukládání náradí, dokonce i kladiv a malých dílů
- Pevné zavírací víko
- Konstrukce víka udrží všechny malé položky na místě
- Vnější rozměry (cm Š x H x V): 44,2 x 32,7 x 9,2
- Vnitřní rozměry (cm Š x H x V): 41 x 30 x 8



KÓD	POPIS			
1-94-745	Sort Master organizér	-	4	

STANLEY® SORTMASTER™ ORGANIZÉR JUNIOR

- Organizér s vyjímatelnými dělicími přepážkami: možných až 512 konfigurací
- Konstrukce víka udrží všechny malé položky na místě
- Stohovatelný organizér (na přepravu až 3 v 1)
- Lze kombinovat s 1-97-483, STST1-75540
- Vnější rozměry (cm Š x H x V): 37,5 x 29 x 6,7
- Vnitřní rozměry (cm Š x H x V): 34,3 x 26,4 x 6



KÓD	POPIS			
1-97-483	SortMaster patrový organizér	-	6	

STANLEY® PATROVÝ ORGANIZÉR



- Ergonomická rukojeť
- Zcela kompatibilní s organizérem SortMaster Junior
- 12 úložných prostorů
- Nastavitelné dělicí příhrádky dna
- Průhledné víko
- 2 úrovně - funkce jako box na nářadí a organizér
- Lze kombinovat s 1-97-483, STST1-75540
- Vnější rozměry (cm Š x H x V): 40 x 30 x 13,7
- Vnitřní rozměry (cm Š x H x V): 33 x 26 x 7,8
33 x 24,2 x 4,8

KÓD	POPIS			
STST1-75540	Organizér Sortlevel	-	3	3 253561 755408

STANLEY® SORTMASTER™ ORGANIZÉR - STOHOVATELNÝ



- Inovativní stohovací systém
- Boční aretace pro bezpečné stohování
- Vyjímatelné přepážky umožňující uskladnění ručního nářadí a malých dílů
- Víko udrží všechny malé položky na místě
- K dispozici také jako dvojitý organizér (STST1-71197)
- STST1-70720 Vnější rozměry (cm Š x H x V): 29,7 x 7,1 x 22,4
Vnitřní rozměry (cm Š x H x V): 26,5 x 19 x 5,9

KÓD	POPIS			
STST1-70720	Lehký stohovatelný organizér SortMaster	-	6	3 253561 707209
STST1-71197	Lehký stohovatelný organizér SortMaster - dvojitý	-	12	3 253561 711978

STANLEY® ORGANIZÉR CLASSIC



- Šikvný a lehký plastový box na nářadí
- Průhledné víko
- Pohodlná rukojeť
- 1-92-762: Posouvací přepážky na upravení velikosti prostorů
- 1-92-761 Vnější rozměry (cm Š x H x V): 34 x 5,7 x 26
- 1-92-762 Vnější rozměry (cm Š x H x V): 43 x 9 x 32,5

KÓD	POPIS			
1-92-761	Organizér se 14 příhrádkami	-	8	3 253561 927614
1-92-762	Organizér s 25 příhrádkami	-	8	3 253561 927621

STANLEY® ORGANIZÉR 3 v 1



- Přidaná hodnota ve formě 3 v 1, ruční nářadí, elektrické nářadí a příslušenství - 3 v 1
- Plně otevřená konstrukce umožňuje přístup najednou ke všem 3 oddělením
- Posuvné přepážky umožňují přizpůsobení na míru na malé díly a větší ruční nářadí a elektrické nářadí
- Vnitřní box na nářadí pro uspořádání velkého ručního nářadí
- Robustní vestavěná rukojeť pro přenášení nářadí v bezpečně uzavřeném boxu
- Vnější rozměry (cm Š x H x V): 42,5 x 31,6 x 23,4
- Vnitřní rozměry (cm Š x H x V): 41 x 16 x 9
 - 41 x 8 x 9 (x2)
 - 13 x 4,5 x 9 (x2)
 - 39 x 20 x 7

KÓD	POPIS			
STST1-71963	Organizér 3 v 1	-	4	

STANLEY® PŘEPÁŽKOVÝ ORGANIZÉR - ZÁKLADNÍ



- Průhledné víko
- Vyjímatelné přepážky umožňující uskladnění malých i velkých dílů
- Pohodlná rukojeť
- Vyražené pravítko na víku pro rychlé a snadné měření na pracovišti
- STST81679-1 Vnější rozměry (cm Š x H x V): 21 x 3,5 x 11,5
Vnitřní rozměry (cm Š x H x V): 20,3 x 9,6 x 2,5
- STST81680-1 Vnější rozměry (cm Š x H x V): 28 x 4,5 x 19,5
Vnitřní rozměry (cm Š x H x V): 26,5 x 17,0 x 4,0
- STST81681-1 Vnější rozměry (cm Š x H x V): 35,7 x 4,8 x 22,9
Vnitřní rozměry (cm Š x H x V): 34,7 x 21,0 x 4,5

KÓD	POPIS			
STST81679-1	Organizér s 10 přihrádkami	-	36	
STST81680-1	Organizér se 17 přihrádkami	-	18	
STST81681-1	Organizér s 22 přihrádkami	-	8	

STANLEY® ZÁSUVKOVÉ JEDNOTKY ESSENTIAL



- Přehledné uložení malých dílů a příslušenství
- Průhledné vyjímatelné zásuvky s dobrým přístupem a viditelností
- Vyrobené z polypropylenu pro vyšší odolnost
- Nízká hmotnost a kompaktní rozměry
- STST40710-1 Vnější rozměry (cm Š x H x V): 21,5 x 15,1 x 19
- STST40711-1 Vnější rozměry (cm Š x H x V): 23,7 x 18 x 30,2
- STST40712-1 Vnější rozměry (cm Š x H x V): 34,1 x 25 x 32,2

KÓD	POPIS			
STST40710-1	Zásuvková jednotka Essential malá	-	1	
STST40711-1	Zásuvková jednotka Essential střední	-	1	
STST40712-1	Zásuvková jednotka Essential velká	-	1	

NOVÉ

STANLEY® ÚLOŽNÝ BOX S PŘIHRÁDKAMI



- Ideální na ukládání malých dílů a příslušenství
- Všestranné průhledné polypropylenové zásuvky
- Základní konstrukce z polypropylenu s vysokou hustotou
- Lze namontovat na zeď
- Kombinovatelný (1-93-981, -1-93-980, 1-93-978, 1-97-524 a 1-97-525) – dobře stohovatelný pro vytvoření plnohodnotného stavebnicového systému
- 1-93-978 Vnější rozměry (cm Š x H x V): 36,5 × 15,5 × 21,3
- 1-93-980 Vnější rozměry (cm Š x H x V): 36,5 × 15,5 × 22,5
- 1-93-981 Vnější rozměry (cm Š x H x V): 43,5 × 15,5 × 36,7

KÓD	POPIS			
1-93-978	Úložný box se zásuvkami s 9 přihrádkami	-	10	
1-93-980	Úložný box se zásuvkami s 30 přihrádkami	-	10	
1-93-981	Úložný box se zásuvkami s 39 přihrádkami	-	6	
1-97-524	Malé dělicí přihrádky - 10x	-	750	
1-97-525	Velké dělicí přihrádky - 10x	-	250	

STANLEY® ÚLOŽNÁ PŘIHRÁDKA ESSENTIAL



- Zaklapovací úložné schránky ve 4 velikostech
- Ideální na ukládání malých dílů (v průmyslu, dílnách i pro kutily)
- 92-715/716: Možnost skládání na sebe
- Rozměry (cm Š x H x V):
 Č. 2: Venkovní 11,9 × 16,5 × 7,5 / Vnitřní 12,5 × 8 × 4 (Přední) 12,5 × 8 × 7 (Zadní)
 Č. 3: Venkovní 17,5 × 24 × 12,6 / Vnitřní 12 × 20 × 6,2 (Přední) 12 × 20 × 12,4 (Zadní)
 Č. 4: Venkovní 23 × 32,9 × 15,5 / Vnitřní 25,6 × 16 × 7,8 (Přední) 25,6 × 16 × 5,3 (Zadní)
 Č. 5: Venkovní 31,5 × 45 × 17,9 / Vnitřní 42 × 26 × 8,5 (Přední) 42 × 26 × 16 (zadní)
- K dispozici v černé, červené a modré barvě

KÓD	POPIS			
STST82737-1	Úložná přihrádka č. 2 modrá	-	48	
STST82740-1	Úložná přihrádka č. 3 modrá	-	36	
STST82743-1	Úložná přihrádka č. 4 modrá	-	12	
STST82746-1	Úložná přihrádka č. 5 modrá	-	8	
STST82736-1	Úložná přihrádka č. 2 červená	-	48	
STST82739-1	Úložná přihrádka č. 3 červená	-	36	
STST82742-1	Úložná přihrádka č. 4 červená	-	12	
STST82745-1	Úložná přihrádka č. 5 červená	-	8	



ŘEŠENÍ PRO DÍLNY A USNADNĚNÍ PRÁCE

Uspořádaná dílna je efektivní dílna. Vybavte tu svoji vyzkoušenými a osvědčenými úložnými systémy STANLEY®.

Získejte podporu pro řezání, stavbu lešení a malování. Vysoce odolné podstavce na řezání a pracovní stoly STANLEY® jsou navrženy tak, aby vydržely provozní podmínky.

KOVOVÉ SKŘÍNĚ - PŘIPRAVENÉ NA MONTÁŽ (RTA)

VYSOKÁ SKŘÍŇ 2 DVEŘE RTA



- Odolná ocelová konstrukce
- Tři nastavitelné police s nosností 68 kg
- Uzamykatelná na klíč (2 klíče přiloženy)
- Čtyři stavitelné nohy: Zajistí rovné ustavení skříně i na nerovném povrchu
- Celková nosnost: 295 kg
- Rozměry (š × v × h): 93 × 183 × 46 cm
- Hmotnost: 46 kg

KÓD	POPIS			
STST97957-1	Vysoká 2dveřová skříň	-	1	3 253561 979576

SKŘÍŇ NA NÁŘADÍ 26" RTA



- Celková nosnost: 297 kg
- Zásuvky s nosností až 45 kg
- 6 uzamykatelných zásuvek s posuvem na kuličkových ložiskách a měkkým dojezdem při uzavření
- Rozměry (š × v × h): 67,6 × 84,3 × 46 cm (kola zahrnuta)
- Horní povrch opatřený pracovní podložkou
- 4" × 2" aretovatelná a otočná kola
- Rukojeť (lze namontovat vlevo i vpravo)
- Lze kombinovat se systémy RTA a TRACKWALL®
- Dodává se s příslušenstvím Track Rail (406 × 17 × 59 mm, nosnost 10 kg) (montovatelné na levou i pravou stranu)

KÓD	POPIS			
STST98182-1	Skříň na nářadí 26" RTA	-	1	3 253561 981821

SKŘÍŇ NA STĚNU 2 DVEŘE RTA



- Odolná ocelová konstrukce
- Jedna police s nosností 22,5 kg
- Uzamykatelná na klíč (2 klíče přiloženy)
- Lze namontovat na všechny typy zdí nebo systém TRACKWALL®
- Celková nosnost: 45 kg
- Rozměry (š × v × h): 76,5 × 78,7 × 30 cm
- Hmotnost: 17 kg

KÓD	POPIS			
STST97598-1	Vysoká skříň 2 dveře	-	1	3 253561 975981

SKŘÍŇ NA STĚNU 1 DVEŘE RTA



- Odolná ocelová konstrukce
- Uzamykatelná na klíč (2 klíče přiloženy)
- Dveře s plynovými pružinami
- Lze namontovat na všechny typy zdí nebo systém TRACKWALL®
- Celková nosnost: 22 kg
- Rozměry (š × v × h): 77,5 × 50 × 30,5 cm
- Hmotnost: 12 kg

KÓD	POPIS			
STST97599-1	Vysoká skříň 1 dveře	-	1	3 253561 975998

NÍZKÁ SKŘÍŇ 2 DVEŘE RTA



- Odolná ocelová konstrukce
- Jedna police s nosností 68 kg
- Uzamykatelná na klíč (2 klíče přiloženy)
- Tloušťka horní desky z gumovníku 20 mm
- Celková nosnost: 250 kg
- Rozměry (š × v × h): 77,5 × 87 × 46 cm
- Hmotnost: 24,5 kg

KÓD	POPIS			
STST97595-1	Nízká skříň 2 dveře	-	1	3 253561 975950

PRACOVNÍ STŮL RTA



- Nosnost až do 500 kg
- 25 mm silný pracovní povrch z gumovníkového dřeva
- Robustní ocelový rám, připraveno k montáži
- Místo pro nízkou skříň nebo skříň na nářadí systému RTA
- Lze kombinovat se systémem RTA
- Rozměry (š × v × h): 150 × 60 × 96 cm

KÓD	POPIS			
STST97998-1	Pracovní stůl RTA	-	1	3 253561 979989

“ Rozhodně
doporučujeme. Dobrá cena
a spousta místa. ”

Sander, automechanik

9.0/10

Reevo Verified



SKŘÍŇKY NA NÁŘADÍ

SKŘÍŇKA NA NÁŘADÍ SE 7 ZÁSUVKAMI



NOVÉ

- 2 středně hluboké a 5 mělkých zásuvek pro přehledné uložení nářadí a příslušenství
- Odolný pracovní povrch, ideální na ukládání malých dílů a příslušenství
- Horní plocha s integrovanými rukojetmi
- Odolné zásuvky na pojezdu s kuličkovými ložisky, také vhodné pro těžší nástroje
- Protiskluzová výstelka zásuvky
- Boční zamykání na klíč zabezpečí vaše nářadí
- Aretovatelná kola pro snazší a bezpečnější přesun
- Vyrobeno ve Francii
- Nosnost: 300 kg celkem, 20 kg na zásuvku
- Rozměry: D 73,5 – V 89 × Š 51,5

KÓD	POPIS			
STST74305-1	Skříňka na nářadí s 5 zásuvkami	-	1	3253561743054
STST74306-1	Skříňka na nářadí se 7 zásuvkami	-	1	3 253561 743061

SKŘÍŇ NA NÁŘADÍ 27"



- 2 pevná a 2 otočná kolečka s plně funkční brzdou a chromovou krytkou
- Odolná kuličková ložiska výsuvného systému zásuvek - kvalitní výsuvný systém s lepšími madly a uzavíracím mechanismem
- Nosnost 23 kg
- Na horní části 6mm pracovní podložka
- Nosnost kol 272 kg
- Rozměry kol: 127 x 50 mm
- Horní zásuvka: 58 x 39 x 8 cm
- Ostatní zásuvky: 58 x 39 x 14 cm

KÓD	POPIS			
STMT1-75063	Skříň na nářadí 27"	-	1	3253561750632
STMT1-75062	Horní komora 22"	-	1	3253561750625

ZÁVĚSNÝ SYSTÉM TRACKWALL®

SADY STANLEY TRACKWALL®



- Obsah STST22000-1:
2x TRACKWALL® stěnový panel
2x TRACKWALL® hák S
1x TRACKWALL® koncová krytka 4 kusy
2x TRACKWALL® univerzální hák střední
1x TRACKWALL® univerzální hák velký
1x TRACKWALL® hák na zahradní nářadí
1x TRACKWALL® malé háčky různé 8 ks

- Obsah STST22001-1:
1x TRACKWALL® stěnový panel
1x TRACKWALL® hák S
1x TRACKWALL® univerzální hák střední
1x TRACKWALL® univerzální hák velký
1x TRACKWALL® malé háčky různé 8 ks

KÓD	POPIS			
STST22000-1	STANLEY TRACKWALL® startovací sada - 20 ks	X	1	3 253561 220005

STANLEY TRACKWALL® STĚNOVÝ PANEL



- Rozměry: 121 × 2,5 × 14 cm
- Hmotnost: 1,6 kg
- Kapacita: 130 kg

KÓD	POPIS			
STST82602-1	STANLEY TRACKWALL® stěnový panel	X	6	3 253561 826023

STANLEY TRACKWALL® HÁK S



- Ideální na věšení nářadí jako kartáče, lopatky apod.
- Lehce se připevní na stěnový panel TRACKWALL® bez nářadí
- Kapacita: 11 kg

KÓD	POPIS			
STST82605-1	STANLEY TRACKWALL® HÁK S	X	24	3 253561 826054

STANLEY TRACKWALL® DVOJITÝ HÁK



- Ideální na zavěšení všech druhů nářadí, ale i třeba bund apod.
- Lehce se připevní na stěnový panel TRACKWALL® bez nářadí
- Kapacita: 11 kg

KÓD	POPIS			
STST82606-1	STANLEY TRACKWALL® DVOJITÝ HÁK	X	24	3 253561 826061

STANLEY TRACKWALL® UNIVERZÁLNÍ HÁK STŘEDNÍ



- Ideální na zavěšení všech druhů nářadí, ale i třeba bund apod.
- Lehce se připevní na stěnový panel TRACKWALL® bez nářadí
- Kapacita: 22,5 kg

KÓD	POPIS			
STST82607-1	STANLEY TRACKWALL® univerzální hák střední	X	24	3 253561 826078

STANLEY TRACKWALL® UNIVERZÁLNÍ HÁK VELKÝ



- Ideální pro zavěšení všech druhů většího nářadí jako jsou foukače na listí, skládací židle apod.
- Lehce se připevní na stěnový panel TRACKWALL® bez nářadí
- Kapacita: 22,5 kg

KÓD	POPIS			
STST82608-1	STANLEY TRACKWALL® univerzální hák velký	X	24	3 253561 826085

STANLEY TRACKWALL® HÁK NA ZAHRADNÍ NÁŘADÍ



- Speciálně navržen pro zavěšování většího (zahradního) nářadí
- Lehce se připevní na stěnový panel TRACKWALL® bez nářadí
- Kapacita: 22,5 kg

KÓD	POPIS			
STST82609-1	STANLEY TRACKWALL hák na zahradní nářadí	X	24	3 253561 826092

STANLEY TRACKWALL® HÁK VELKÝ



- Extra velký hák, ideální na zavěšení zahradní hadice nebo prodlužovacího kabelu
- Lehce se připevní na stěnový panel TRACKWALL® bez nářadí
- Kapacita: 13,5 kg
- Rozměry: 19,5 × 21,5 × 13,5 cm

KÓD	POPIS			
STST82604-1	STANLEY TRACKWALL® HÁK VELKÝ	X	24	3 253561 826047

STANLEY TRACKWALL® HÁK NA ŽEBŘÍK



- Ideální na zavěšování žebříků vodorovně (2 kusy) nebo svisle
- Lehce se připevní na stěnový panel TRACKWALL® bez nářadí
- Speciální konstrukce háku umožňuje zajištění žebříku lanem/elastickým prostředkem
- Kapacita: 22,5 kg
- Rozměry: 10 x 24 x 33 cm

KÓD	POPIS			
STST82614-1	STANLEY TRACKWALL® HÁK NA ŽEBŘÍK	X	16	3 2 5 3 5 6 1 8 2 6 1 4 6

STANLEY TRACKWALL® KOŠ



- Koš z ocelového drátu
- Lehce se připevní na stěnový panel TRACKWALL® bez nářadí
- Kapacita: 16 kg
- Hmotnost: 0,58 kg
- Rozměry: 28 x 17 x 16 cm

KÓD	POPIS			
STST82603-1	STANLEY TRACKWALL® KOŠ	X	8	3 2 5 3 5 6 1 8 2 6 0 3 0

STANLEY TRACKWALL® HORIZONTÁLNÍ HÁK NA KOLA



- Ideální na zavěšení kola (2 háky), ale také i na zahradní hadici nebo prodlužovací kabel
- Háček lze sklopit, pokud není využit
- Lehce se připevní na stěnový panel TRACKWALL® bez nářadí
- Kapacita: 11 kg
- Rozměry: 9 x 40,5 x 10 cm

KÓD	POPIS			
STST82615-1	STANLEY TRACKWALL® HORIZONTÁLNÍ HÁK NA KOLA	X	24	3 2 5 3 5 6 1 8 2 6 1 5 3

STANLEY TRACKWALL® VERTIKÁLNÍ HÁK NA KOLA



- Ideální na zavěšení kola ve svislé poloze
- Lehce se připevní na stěnový panel TRACKWALL® bez nářadí
- Kapacita: 16 kg
- Rozměry: 12 x 14 x 22,5 cm

KÓD	POPIS			
STST82616-1	STANLEY TRACKWALL® VERTIKÁLNÍ HÁK NA KOLA	X	24	3 2 5 3 5 6 1 8 2 6 1 6 0

STANLEY TRACKWALL® SADA MALÝCH HÁKŮ - 8 KUSŮ



- Ideální na zavěšování malého nářadí
- Sada malých háků
- Lehce se připevní na stěnový panel TRACKWALL® bez nářadí
- Nosnost jednoho háku: 2,5 kg

KÓD	POPIS			
STST82617-1	STANLEY TRACKWALL® SADA MALÝCH HÁKŮ - 8 KUSŮ	X	24	3 253561 826177

STANLEY TRACKWALL® POLICOVÝ DRŽÁK - 1 KUS



- 2 držáky na 1 polici, 3 držáky unesou 2 police
- Lze je také použít s 25,5 cm širokou fošnou
- Lehce se připevní na stěnový panel TRACKWALL® bez nářadí
- Držák polic TRACKWALL®
- Nosnost (2 háky): 22,5 kg

KÓD	POPIS			
STST82612-1	STANLEY TRACKWALL® POLICOVÝ DRŽÁK - 1 kus	X	24	3 253561 826122

STANLEY TRACKWALL® DRÁTĚNÁ POLICE



- Rozměry: 57 x 26 x 3 cm
- Používá se s policovými podpěrami TRACKWALL® (STST82612-1) (nejsou součástí dodávky)
- 2 držáky na 1 polici, 3 držáky unesou 2 police
- Kapacita: 22,5 kg

KÓD	POPIS			
STST82613-1	STANLEY TRACKWALL® DRÁTĚNÁ POLICE	X	16	3 253561 826139

STANLEY TRACKWALL® SPOJKY - 4 KS



- Obsahuje: 4 kusy
- Tyto spojky použijte k propojení různých stěnových panelů TRACKWALL®
- 4 spojky propojí až 5 panelů

KÓD	POPIS			
STST82610-1	STANLEY TRACKWALL® spojky - 4 ks	X	24	3 253561 826108

STANLEY TRACKWALL® KONCOVKY - BALENÍ PO 4



- Pro vzhledné zakončení stěnových panelů TRACKWALL®
- Obsah 4 kusy

KÓD	POPIS			
STST82611-1	STANLEY TRACKWALL® KONCOVKY - BALENÍ PO 4	X	24	3 253561 826115



STOJANY NA ŘEZÁNÍ

Optimální pohodlí uživatele

Uvědomujeme si, jak důležitá je kvalitní pracovní plocha, a proto máme širokou nabídku robustních a snadno přemístitelných stojanů na řezání, jednoduchých skládacích stojanů na řezání přes plně výškově a šířkově nastavitelné stojany až po teleskopické stojany s individuálně nastavitelnými nohama.

PRACOVNÍ STOLY A STOJANY NA ŘEZÁNÍ

FATMAX® SKLÁDACÍ PRACOVNÍ STŮL

STANLEY
FATMAX



- Rozkládací kovové nohy
- Snadné sestavení, rozložíte v řádu vteřin
- Velká pracovní plocha: 85 × 60 cm
- Kompatibilní s různými ručními svorkami
- Vhodný pro vodorovné i svislé upínání
- Rukojeť pro snadnou přepravu a uskladnění
- Kapacita: 450 kg
- Výška: 80 cm

KÓD	POPIS			
FMST1-75672	FATMAX skládací pracovní stůl	-	2	3 2533561 756726

SKLÁDACÍ STŮL ESSENTIAL



- Všestranný, přenosný s velkou pracovní plochou
- Pracovní plocha navržena k použití se svorkami v různých polohách a k různým účelům
- Skládací pracovní plocha pro kompaktní uskladnění
- Úložný box pro malé díly a příslušenství
- Automatický a odolný uzamykací mechanismus pracovní plochy pro vyšší bezpečnost
- Pomocí západek se může propojit více skládacích pracovních stůlů STANLEY® a zvětšit tak pracovní plochu
- Určeno k použití v kombinaci s kovovým stojanem na řezání STANLEY® (STST81337-1) (stejná výška)
- Rukojeť pro snadnou přepravu
- Nosnost: 320 kg
- Rozměry: 85 × 30,3 × 16 cm složený, 85 × 59,3 × 73,9 cm rozložený
- Hmotnost: 6,7 kg

KÓD	POPIS			
STST83492-1	Skládací stůl Essential	-	2	3253561834929

FATMAX® SKLÁDACÍ STOJAN NA ŘEZÁNÍ (PÁR)

STANLEY
FATMAX



- Vhodný společně se svorkami FATMAX®
- Sklápěcí rukojeť
- Šikově vyřešené skladování i přeprava: skládací nohy a postranní zámky pro přepravu obou stojanů najednou
- Kovové nohy a rám tvoří základ stabilního a robustního pracovního stolu
- Pogumovaný pracovní povrch brání sklouznutí materiálu
- Drážky slouží k udržení dřeva - mají 38 mm (x4)
- Kapacita: 900 kg (na pár)
- Rozměry (cm): 111,7 × 26 × 12 (složený)
111,7 × 82,8 × 12 (rozložené)

KÓD	POPIS			
FMST1-75763	FATMAX Skládací stojan na řezání (pár)	-	2	3 2533561 757631

SKLÁDACÍ STOJAN NA ŘEZÁNÍ (PÁR)



- Lehký a snadno se přemísťuje
- Kompaktní - 2 stojany do sebe zapadnou
- Ramenní popruh
- Hliníkové nohy
- Kapacita: 340 kg (na pár)
- Rozměry (cm): 109 × 20 × 11 (složené)
109 × 78 × 44 (rozložené)

KÓD	POPIS			
1-97-475	Skládací stojan na řezání (pár)	-	2	3 253561 974755

STOJAN NA ŘEZÁNÍ NASTAVITELNÝ 2 ZPŮSOBY (PÁR)



- Nastavitelná výška
- Odolná polypropylenová konstrukce
- Inovativní ergonomický mechanismus nastavení: výška i šířka
- Nízká hmotnost na přenášení
- Protiskluzové patky zaručují bezpečnou práci
- Je vybaven vyjímatelným boxem na uložení ručního nářadí
- Kapacita: 450 kg (na pár)
- Rozměry (cm): 71 × 76,5 × 14,8 (složené)
71-115 × 76,5 - 89 × 42,5 (rozložené)

KÓD	POPIS			
STST1-70559	Stojan na řezání nastavitelný 2 způsoby (pár)	-	2	3 253561 705595

SKLÁDACÍ STOJAN NA ŘEZÁNÍ S V DRÁŽKOU (PÁR)



- Robustní design
- Nízká hmotnost na přenášení
- Drážky slouží k udržení dřeva - mají 38 mm (x4)
- Protiskluzové patky zaručují bezpečnou práci
- Vybaven držákem na kabel
- Je vybaven vyjímatelným boxem na uložení ručního nářadí
- Kapacita: 450 kg (na pár)
- Rozměry (cm): 69 × 81 × 11 (složené)
69 × 79,5 × 37 (rozložené)

KÓD	POPIS			
STST1-70713	Skládací stojan na řezání (pár)	-	4	3 253561 707131

CELOKOVÝ STOJAN NA ŘEZÁNÍ (PÁR)



- Skládací nohy - kozu díky nim sestavíte i složíte rychle, je kompaktní na skladování a snadno se přenáší.
- Kovové nohy - stabilní a pevné
- Kovová tyč slouží k připevnění obrobků
- Sada dvou koz - je možné nést obě v jedné ruce
- Protiskluzová pryžová vrstva - brání klouzání po povrchu během řezání
- Kapacita: 450 kg (na pár)
- Rozměry (cm): 79,5 × 21 × 9,5 (složené)
79,5 × 73,5 × 41,5 (rozložené)

KÓD	POPIS			
STST81337-1	Celokový stojan na řezání (pár)	-	3	

SKLÁDACÍ STOJAN NA ŘEZÁNÍ JUNIOR (PÁR)



- Lehké provedení: Lze složit zcela naplocho pro snadnou přepravu a uskladnění
- Drážky slouží k udržení dřeva - mají 38 mm (x4)
- 2 kusy lze použít jako přenosný pracovní stůl
- Stabilitu stojanu zajišťují protiskluzové pryžové patky
- Kapacita: 362 kg (na pár)
- Rozměry (cm): 57,1 × 81 × 11 (složené)
57,1 × 79,5 × 37 (rozložené)

KÓD	POPIS			
STST1-70355	Skládací stojan na řezání Junior (pár)	-	4	

FATMAX® VYSOUVACÍ CELOKOVOVÁ KOZA NA ŘEZÁNÍ (PÁR)

STANLEY
FATMAX



- Nastavitelná výška
- 4 kovové nohy pro extra zatížení, patky jsou samostatně nastavitelné
- Protiskluzové podložky na horní části a na nohou zajišťují stabilitu
- Drážky slouží k udržení dřeva - mají 38 mm (x4)
- Bezproblémové skladování
- Prostorově úsporná konstrukce
- Maximální nosnost: 1350 kg na pár
- Rozměry (cm): 69 × 83,1 × 11 (složené)
69 × 81 - 100 × 39,5 - 48 (rozložené)

KÓD	POPIS			
1-92-980	FATMAX Vysouvací celokovová koza na řezání (pár)	-	2	

PRACOVNÍ STŮL STANLEY® 2 V 1



- Klínová drážka zajišťuje řezání trubek a kulatých materiálů bez námahy, nohy jsou z bezpečnostních důvodů opatřeny protiskluzovou gumou
- Ve složeném stavu se snadno skládá, protože nevyžaduje mnoho prostoru
- Šířka pracovní plochy 541 mm
- Dvojitá pracovní výška 620 - 800 mm
- Nosnost 250 kg, vhodný i pro ty nejnáročnější činnosti
- Rozměry 83 x 61 x 21,8 cm

KÓD	POPIS			
STST83800-1	Pracovní stůl 2 v 1	-	1	3253561838002

PRACOVNÍ STŮL STANLEY® 2 V 1



- 250 kg nosnost - pracovní stůl udrží až 250 kg.
- Dvě výšky: 595 mm a 775 mm pro univerzální využití jako pracovního stolu, stojanu na nářadí, pro svěrák nebo jako kozy na řezání.
- Dodává se s třetím vyjímatelným panelem, který jedním pohybem vyjmete a stojan proměníte v rozměrný pracovní stůl.
- Výkyvné kolíky - umožňují pevné uchycení větších materiálů nebo materiálů neforemných tvarů a pomáhají zvýšit upínací sílu.
- Protiskluzové pryžové patky - pro vyšší bezpečnost
- Klínová drážka zajišťuje řezání trubek a kulatých materiálů bez námahy, nohy jsou z bezpečnostních důvodů opatřeny protiskluzovou gumou

KÓD	POPIS			
STST83400-1	STANLEY® 2 v 1 pracovní stůl a svěrák	-	1	3253561834004

STANLEY
SERVICE 

ONLINE SERVIS
www.2helpu.com

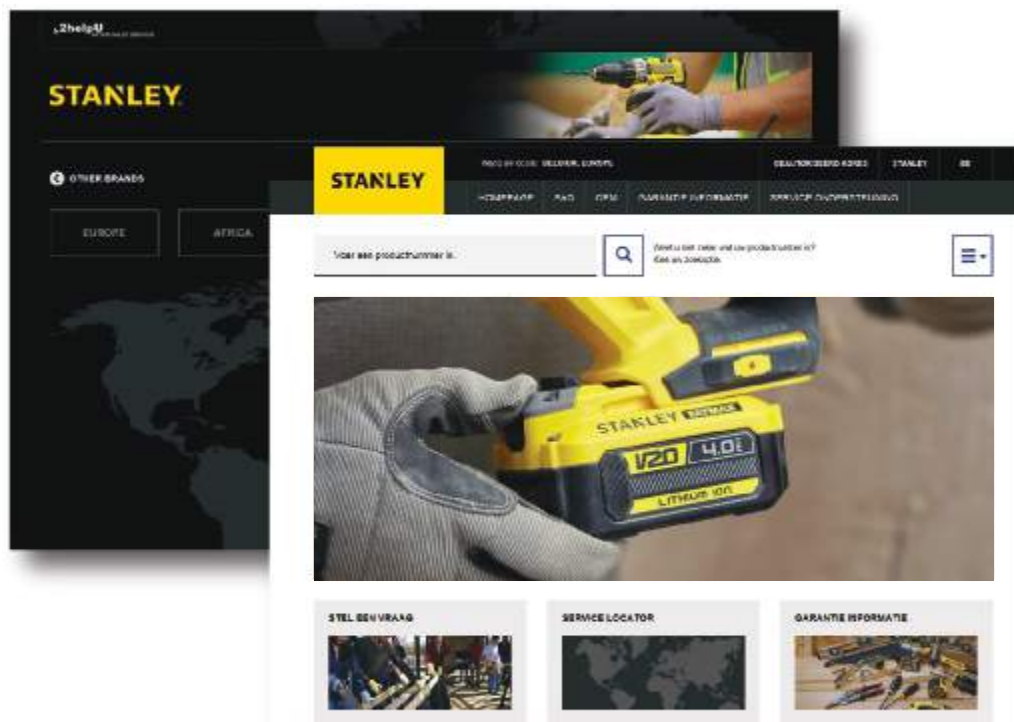

NAVŠTIVTE SERVISNÍ INTERNETOVÉ STRÁNKY STANLEY, KDE NAJDETE:

1. ZÁRUČNÍ PODMÍNKY
2. ČASTO KLADENÉ DOTAZY
3. AKTUALIZOVANÉ INFORMACE O NÁHRADNÍCH DÍLECH
4. VÝKRESY A SEZNAMY DÍLŮ VÝROBKŮ ZNAČKY STANLEY A STANLEY FATMAX®



INDEX PODLE KÓDU

KÓD	STRANA	KÓD	STRANA	KÓD	STRANA	KÓD	STRANA	KÓD	STRANA
0-03-105	246	0-15-252	158	0-22-442	197	0-33-532	54	0-47-460	70
0-10-018	33	0-15-801	170	0-22-443	197	0-33-552	54	0-47-465	71
0-10-028	376	0-15-842	170	0-22-444	197	0-33-720	52	0-47-480	70
0-10-088	14	0-15-900	169	0-22-445	198	0-33-728	52	0-47-488	70
0-10-095	33	0-15-906	169	0-22-450	196	0-33-811	52	0-47-681	70
0-10-150	35	0-16-050	194	0-22-451	196	0-33-887	56	0-47-720	85
0-10-151	35	0-16-128	180	0-22-455	196	0-33-892	56	0-55-114	139
0-10-189	21	0-16-129	181	0-22-456	196	0-33-897	56	0-55-116	139
0-10-232	39	0-16-130	181	0-22-458	197	0-33-932	55	0-55-117	139
0-10-237	13	0-16-251	176	0-22-460	196	0-34-105	63	0-58-111	186
0-10-242	22	0-16-252	176	0-22-461	196	0-34-108	63	0-58-112	186
0-10-243	23	0-16-253	176	0-22-462	196	0-34-133	63	0-58-113	186
0-10-244	23	0-16-254	176	0-22-464	198	0-34-134	63	0-58-114	186
0-10-245	23	0-16-255	176	0-22-465	199	0-34-295	64	0-58-120	186
0-10-253	39	0-16-256	176	0-22-467	199	0-34-296	64	0-58-911	185
0-10-299	25	0-16-257	176	0-22-469	199	0-34-297	64	0-58-912	185
0-10-401	38	0-16-258	176	0-22-471	199	0-34-406	62	0-58-913	185
0-10-409	34	0-16-259	176	0-22-473	199	0-35-229	59	0-58-930	186
0-10-411	31	0-16-260	176	0-22-475	199	0-35-304	60	0-62-571	210
0-10-418	34	0-16-261	176	0-22-477	199	0-35-455	59	0-63-022	240
0-10-421	31	0-16-262	176	0-22-486	196	0-35-458	59	0-63-038	240
0-10-425	32	0-16-263	176	0-22-487	197	0-39-055	53	0-64-978	208
0-10-431	31	0-16-264	176	0-22-488	197	0-42-063	79	0-64-979	208
0-10-475	32	0-16-265	176	0-22-491	197	0-42-065	79	0-64-983	208
0-10-481	32	0-16-266	176	0-22-492	197	0-42-072	83	0-64-984	208
0-10-486	32	0-16-267	176	0-22-494	196	0-42-073	83	0-65-006	208
0-10-590	38	0-16-535	180	0-22-496	197	0-42-074	83	0-65-008	208
0-10-598	38	0-16-537	180	0-22-499	196	0-42-076	83	0-65-016	207
0-10-601	38	0-16-539	180	0-22-500	198	0-42-086	79	0-65-017	208
0-10-778	13	0-16-540	180	0-22-501	196	0-42-087	68	0-65-093	208
0-10-780	24	0-16-542	180	0-28-211	194	0-42-127	85	0-65-094	208
0-10-788	12	0-16-545	180	0-28-217	41	0-42-130	85	0-65-096	208
0-10-789	12	0-16-547	180	0-28-290	41	0-42-287	85	0-65-098	207
0-10-810	14	0-16-548	180	0-28-292	41	0-42-294	84	0-65-099	212
0-10-813	39	0-16-549	180	0-28-500	41	0-42-323	81	0-65-137	207
0-10-818	24	0-16-551	180	0-28-510	41	0-42-430	85	0-65-138	207
0-10-819	12	0-16-554	180	0-28-590	41	0-42-465	84	0-65-139	207
0-10-820	31	0-16-558	180	0-28-617	41	0-43-511	84	0-65-141	207
0-10-825	15	0-16-870	179	0-28-619	41	0-43-603	84	0-65-143	207
0-11-219	37	0-16-871	179	0-28-631	41	0-43-609	84	0-65-204	209
0-11-221	40	0-16-872	179	0-30-457	57	0-43-616	77	0-65-206	209
0-11-300	37	0-16-873	179	0-30-487	57	0-43-617	77	0-65-207	209
0-11-301	37	0-16-874	179	0-30-497	57	0-43-624	77	0-65-209	209
0-11-325	36	0-16-875	179	0-30-656	57	0-43-625	77	0-65-224	209
0-11-411	40	0-16-876	179	0-30-657	56	0-43-636	77	0-65-316	209
0-11-700	28	0-16-877	179	0-30-686	57	0-43-637	77	0-65-317	209
0-11-718	37	0-16-878	179	0-30-687	56	0-43-648	77	0-65-319	210
0-11-725	36	0-16-879	179	0-30-696	57	0-43-649	77	0-65-335	210
0-11-800	27	0-16-880	179	0-30-697	56	0-43-672	77	0-65-336	210
0-11-911	28	0-16-881	179	0-32-100	58	0-43-679	77	0-65-337	210
0-11-921	28	0-16-882	179	0-32-109	53	0-43-681	77	0-65-338	210
0-11-952	29	0-16-889	179	0-32-125	58	0-46-151	69	0-65-339	210
0-11-983	29	0-16-890	179	0-32-189	53	0-46-529	68	0-65-340	211
0-12-105	191	0-16-891	179	0-33-041	54	0-46-535	68	0-65-395	211
0-12-313	190	0-16-892	179	0-33-158	55	0-46-825	68	0-65-396	211
0-12-378	191	0-20-092	170	0-33-194	55	0-47-100	70	0-65-397	211
0-12-504	192	0-20-108	166	0-33-195	55	0-47-101	72	0-65-398	211
0-12-508	193	0-20-220	161	0-33-198	55	0-47-312	73	0-65-399	211
0-14-040	43	0-20-331	162	0-33-218	54	0-47-314	73	0-65-400	209
0-15-061	164	0-20-500	162	0-33-238	55	0-47-315	73	0-65-404	209
0-15-106	164	0-20-501	163	0-33-442	55	0-47-316	73	0-65-406	210
0-15-206	162	0-20-556	161	0-33-514	54	0-47-322	73	0-65-407	210
0-15-211	167	0-20-807	167	0-33-522	54	0-47-440	71	0-65-408	211
0-15-218	168	0-22-441	196	0-33-527	54	0-47-443	71	0-65-409	211

KÓD	STRANA	KÓD	STRANA	KÓD	STRANA	KÓD	STRANA	KÓD	STRANA
0-65-410	219	0-84-114	303	1-11-325	36	1-17-754	311	1-45-686	69
0-65-411	219	0-84-294	300	1-11-515	41	1-17-755	311	1-45-687	69
0-65-412	219	0-84-495	295	1-11-700	28	1-17-756	311	1-47-324	74
0-65-413	219	0-84-496	296	1-11-802	29	1-17-757	311	1-47-329	74
0-65-414	220	0-84-519	42	1-11-911	28	1-17-758	311	1-47-403	72
0-65-415	220	0-84-540	259	1-11-916	28	1-17-759	311	1-47-404	72
0-65-416	220	0-84-645	296	1-11-921	28	1-17-760	311	1-47-405	72
0-65-417	220	0-84-646	296	1-11-952	29	1-19-190	160	1-47-803	72
0-65-418	220	0-84-647	296	1-11-967	29	1-19-191	160	1-47-804	72
0-65-419	220	0-84-648	296	1-11-983	29	1-19-192	160	1-47-917	72
0-65-425	214	0-84-649	296	1-12-003	189	1-19-194	160	1-47-919	72
0-65-428	213	0-84-808	304	1-12-004	189	1-19-212	160	1-51-030	130
0-65-436	212	0-84-809	304	1-12-005	189	1-19-800	160	1-51-031	127
0-65-437	214	0-84-810	304	1-12-006	190	1-20-110	166	1-51-033	127
0-65-438	213	0-84-811	304	1-12-007	190	1-20-112	159	1-51-037	132
0-65-440	212	0-84-812	304	1-12-020	192	1-20-437	171	1-51-039	131
0-65-441	221	0-84-813	304	1-12-033	191	1-20-447	171	1-51-104	134
0-65-443	221	0-84-814	304	1-12-034	191	1-20-531	166	1-51-171	129
0-65-478	207	0-84-815	305	1-12-045	189	1-20-600	159	1-51-172	129
0-65-479	207	0-84-816	305	1-12-060	192	1-20-800	159	1-51-173	129
0-65-481	207	0-84-892	303	1-12-078	193	1-20-809	159	1-51-174	129
0-65-482	207	0-89-858	295	1-12-100	191	1-30-299	56	1-51-175	129
0-65-483	207	0-89-859	295	1-12-102	193	1-30-457	57	1-51-178	129
0-65-490	240	0-89-860	294	1-12-116	193	1-30-487	57	1-51-488	128
0-65-491	234	0-89-861	294	1-12-136	189	1-30-497	57	1-51-489	128
0-65-492	237	0-89-866	294	1-12-137	189	1-30-657	56	1-51-937	131
0-66-052	237	0-89-867	294	1-12-151	194	1-30-687	56	15-261	339
0-66-357	241	0-89-868	294	1-12-152	194	1-30-696	56	15-273	339
0-66-358	241	0-89-869	295	1-12-203	190	1-30-697	56	1-54-051	130
0-68-010	241	0-89-870	295	1-12-204	190	1-32-125	58	1-54-052	130
0-68-012	245	0-89-871	295	1-12-205	190	1-33-041	55	1-54-053	130
0-68-732	244	0-89-872	295	1-12-220	192	1-33-194	55	1-54-077	133
0-68-842	244	0-89-873	296	1-12-313	190	1-33-195	55	1-54-638	128
0-68-946	244	0-89-874	296	1-12-333	194	1-33-198	55	1-54-641	128
0-69-251	247	0-89-875	295	1-12-350	194	1-33-218	54	1-54-642	128
0-69-252	247	0-89-904	247	1-13-901	243	1-33-238	55	1-54-643	128
0-69-253	247	0-90-947	259	1-13-902	242	1-33-442	55	1-54-716	133
0-69-256	248	0-90-948	259	1-13-903	243	1-33-514	54	1-55-099	137
0-69-804	328	0-90-949	259	1-13-904	243	1-33-522	54	1-55-119	137
0-69-833	328	0-90-950	259	1-13-905	243	1-33-527	54	1-55-120	139
06-TLM	111	0-94-606	262	1-13-906	242	1-34-102	63	1-55-503	139
0-70-447	334	0-94-607	262	1-13-907	242	1-34-477	62	1-55-504	139
0-70-448	334	0-95-112	347	1-13-929	250	1-34-478	62	1-55-513	139
0-70-450	334	0-95-872	259	1-13-947	250	1-35-522	59	1-55-515	137
0-70-451	335	0-95-873	259	1-13-976	250	1-35-524	59	1-55-516	137
0-70-452	335	0-95-874	259	1-15-122	167	1-35-536	59	1-55-521	139
0-70-453	334	0-95-876	259	1-15-123	167	1-35-558	60	1-55-525	138
0-70-454	334	0-95-935	250	1-15-317	168	1-35-603	60	1-55-526	138
0-77-030	117	0-97-552	248	1-15-368	171	1-42-919	83	1-56-001	133
0-79-153	247	0-97-553	248	1-15-379	171	1-42-920	83	1-57-053	134
0-83-033	148	0-PHT350	322	1-15-382	172	1-42-921	83	1-57-530	134
0-83-034	148	0-TR250	320	1-15-385	172	1-42-922	83	1-57-531	134
0-83-035	148	1-02-715	246	1-15-388	172	1-42-923	83	1-57-532	134
0-83-100	149	1-03-850	74	1-15-403	171	1-43-524	79	1-57-533	134
0-83-121	150	1-03-851	74	1-15-439	172	1-43-525	79	1-57-534	134
0-83-122	150	1-10-018	33	1-15-441	163	1-43-536	79	1-57-550	134
0-83-179	150	1-10-099	14	1-15-446	172	1-43-548	79	1-57-552	134
0-84-000	299	1-10-150	35	1-15-448	172	1-43-549	79	1-57-554	134
0-84-001	299	1-10-151	35	1-15-558	169	1-43-553	82	1-58-501	185
0-84-002	299	1-10-189	21	1-15-559	169	1-43-554	82	1-62-571	210
0-84-003	299	1-10-199	25	1-15-842	170	1-43-555	82	1-64-978	208
0-84-004	299	1-10-418	34	1-15-906	169	1-43-556	82	1-64-979	208
0-84-006	299	1-10-425	32	1-15-907	169	1-43-557	82	1-64-983	208
0-84-007	299	1-10-550	24	1-16-416	176	1-43-558	82	1-64-984	208
0-84-008	299	1-10-601	38	1-17-750	311	1-43-572	79	1-65-006	208
0-84-009	300	1-11-221	40	1-17-751	311	1-45-013	69	1-65-008	208
0-84-010	300	1-11-300	37	1-17-752	311	1-45-530	69	1-65-017	208
0-84-016	300	1-11-301	37	1-17-753	311	1-45-685	69	1-65-093	208

KÓD	STRANA	KÓD	STRANA	KÓD	STRANA	KÓD	STRANA	KÓD	STRANA
1-65-094	208	1-68-926	245	1-93-935	358	1-PAA54T	329	2-16-271	177
1-65-096	208	1-68-942	244	1-93-950	371	1-PAA58T	329	2-16-382	175
1-65-097	208	1-68-945	244	1-93-951	372	1-PAA62T	329	2-16-383	175
1-65-098	207	1-68-946	244	1-93-952	372	1-PAA64T	329	2-16-384	175
1-65-137	207	1-68-947	244	1-93-968	353	1-PAA66T	329	2-16-385	175
1-65-138	207	1-68-949	244	1-93-978	397	1-SWK-BN050T	327	2-16-386	175
1-65-139	207	1-68-950	244	1-93-980	397	1-SWK-BN0625T	327	2-16-387	175
1-65-141	207	1-68-953	244	1-93-981	397	1-SWKBN075T	327	2-16-388	175
1-65-143	207	1-68-992	245	1-94-210	351	1-SWKBN100T	327	2-16-389	175
1-65-204	209	1-69-100	307	1-94-231	371	1-SWKBN1187T	327	2-16-390	175
1-65-206	209	1-70-316	363	1-94-738	361	1-TRA202T	326	2-16-391	175
1-65-207	209	1-70-326	353	1-94-745	394	1-TRA204-5T	326	2-16-392	175
1-65-208	209	1-70-327	353	1-94-749	358	1-TRA204T	326	2-16-393	175
1-65-209	209	1-77-022	114	1-94-850	354	1-TRA205-5T	326	2-16-394	175
1-65-224	209	1-77-023	107	1-95-152	345	1-TRA205T	326	2-16-395	175
1-65-316	209	1-77-108	65	1-95-154	345	1-TRA206-5T	326	2-16-396	175
1-65-317	209	1-77-109	65	1-95-564	311	1-TRA206T	326	2-16-883	179
1-65-319	210	1-77-121	106	1-95-565	311	1-TRA208T	326	2-16-885	180
1-65-335	210	1-77-123	107	1-95-566	311	1-TRA209T	326	2-16-887	179
1-65-336	210	1-77-128	112	1-95-567	311	1-TRA704-5T	326	2-16-888	180
1-65-337	210	1-77-131	113	1-95-611	368	1-TRA704T	326	2-17-199	158
1-65-338	210	1-77-132	116	1-95-612	359	1-TRA705-5T	326	2-17-201	158
1-65-339	210	1-77-133	116	1-95-613	359	1-TRA705T	326	2-17-202	158
1-65-340	211	1-77-135	115	1-95-614	359	1-TRA706-5T	326	2-17-204	158
1-65-395	211	1-77-160	86	1-95-615	359	1-TRA706T	326	2-17-205	161
1-65-396	211	1-77-161	112	1-95-616	359	1-TRA708-5T	326	2-17-206	161
1-65-397	211	1-77-163	114	1-95-617	359	1-TRA708T	326	2-20-037	164
1-65-398	211	1-77-164	114	1-95-618	360	1-TRA709-5T	326	2-20-149	164
1-65-399	211	1-77-168	112	1-95-619	360	1-TRA709T	326	2-20-151	155
1-65-400	209	1-77-170	111	1-95-620	360	1-TRR134T	327	2-20-180	156
1-65-404	209	1-77-171	111	1-95-621	351	1-TRR135T	327	2-20-528	155
1-65-406	210	1-77-172	112	1-95-622	351	1-TRR136T	327	2-20-529	155
1-65-407	210	1-77-174	65	1-95-829	360	2-10-099	14	2-20-530	155
1-65-408	211	1-77-176	65	1-95-830	360	2-10-122	12	2-20-533	155
1-65-409	211	1-77-184	114	1-96-178	378	2-10-150	35	2-20-534	163
1-65-410	219	1-77-192	112	1-96-179	376	2-10-199	25	2-20-556	161
1-65-411	219	1-77-201	113	1-96-181	378	2-10-550	24	2-34-772	64
1-65-412	219	1-77-221	115	1-96-182	373	2-11-301	37	2-34-775	64
1-65-413	219	1-77-245	86	1-96-183	374	2-11-700	28	2-34-777	64
1-65-414	220	1-79-206	352	1-96-193	374	2-11-718	37	2-34-792	64
1-65-415	220	1-79-213	372	1-97-475	409	2-11-725	36	2-34-795	64
1-65-416	220	1-79-215	368	1-97-483	394	2-11-800	27	2-34-824	63
1-65-417	220	1-79-216	364	1-97-503	356	2-11-921	28	2-46-017	68
1-65-418	220	1-79-217	364	1-97-506	361	2-11-983	29	2-46-028	69
1-65-419	220	1-79-218	364	1-97-510	362	2-11-987	29	2-46-143	69
1-65-476	208	1-83-065	151	1-97-514	361	2-14-053	151	2-46-222	60
1-65-477	207	1-83-066	151	1-97-515	373	2-14-054	151	2-46-500	60
1-65-478	207	1-83-067	151	1-97-517	391	2-14-562	310	2-47-064	74
1-65-479	207	1-83-068	151	1-97-518	391	2-14-563	310	2-47-329	74
1-65-480	207	1-83-069	150	1-97-519	392	2-14-564	310	2-65-005	227
1-65-481	207	1-84-182	307	1-97-521	391	2-14-566	309	2-65-014	227
1-65-482	207	1-84-199	305	1-97-524	397	2-14-567	310	2-69-264	249
1-65-483	207	1-92-064	363	1-97-525	397	2-14-568	310	2-69-265	249
1-65-484	209	1-92-065	363	1-CT106T	327	2-15-244	156	2-69-266	249
1-66-039	237	1-92-066	363	1-CT107T	327	2-15-281	156	2-69-267	249
1-68-724	246	1-92-067	363	1-CT108T	327	2-15-283	156	2-84-017	298
1-68-732	244	1-92-734	366	1-CT109T	327	2-15-288	156	2-84-183	308
1-68-733	245	1-92-748	394	1-CT305T	327	2-15-289	156	2-84-184	308
1-68-734	246	1-92-749	393	1-CT306T	327	2-15-558	169	2-84-185	308
1-68-735	246	1-92-761	395	1-CT308T	327	2-15-594	156	2-84-208	307
1-68-737	246	1-92-762	395	1-GS10DT	331	2-15-595	156	3-11-301	37
1-68-738	246	1-92-978	355	1-GS15DT	331	2-15-599	156	3-11-718	37
1-68-739	246	1-92-980	410	1-GS20DT	331	2-15-842	170	3-11-725	36
1-68-784	245	1-93-278	354	1-GS25DT	331	2-15-906	169	3-11-916	28
1-68-786	245	1-93-301	338	1-PAA42T	329	2-16-217	175	3-11-921	28
1-68-842	244	1-93-329	378	1-PAA44T	329	2-16-268	177	3-15-905	168
1-68-843	244	1-93-330	374	1-PAA48T	329	2-16-269	177	3-20-331	162
1-68-845	244	1-93-601	375	1-PAA52T	329	2-16-270	177	3-68-729	244

KÓD	STRANA	KÓD	STRANA	KÓD	STRANA	KÓD	STRANA	KÓD	STRANA
3-68-946	244	6-TR40	317	FMHT0-75468	292	FMHT1-77415	100	FMMT13041-0	255
4-10-018	33	6-TR45	317	FMHT0-75469	292	FMHT1-77416	98	FMMT13042-0	255
4-11-700	28	6-TRE550	323	FMHT0-77407	117	FMHT1-77435	115	FMMT13062-0	256
4-11-921	28	6-TRE650	323	FMHT0-77419	121	FMHT2-20209	169	FMMT13065-0	256
4-18-226	186	7-10-018	33	FMHT0-77422	120	FMHT33005-0	51	FMMT13066-0	256
4-18-236	186	7-10-778	13	FMHT0-80516	293	FMHT33005-0	52	FMMT13067-0	256
4-18-286	184	7-20-556	161	FMHT0-80517	293	FMHT33100-0	51	FMMT13068-0	256
4-18-287	184	8-10-421	31	FMHT0-80518	293	FMHT33102-0	51	FMMT13069-0	256
4-18-288	184	8-10-421	33	FMHT0-80519	293	FMHT42447-1	80	FMMT13070-0	256
4-18-289	184	8-11-800	27	FMHT0-80520	294	FMHT42552-1	80	FMMT13071-0	256
4-18-290	184	8-11-921	28	FMHT0-80523	294	FMHT42554-1	80	FMMT13072-0	256
4-18-291	184	9-10-810	14	FMHT0-80524	302	FMHT42559-1	80	FMMT13073-0	256
4-18-292	184	9-10-813	39	FMHT0-80541	301	FMHT42561-1	80	FMMT13074-0	256
4-18-294	183	9-47-821	72	FMHT0-80550	321	FMHT51367-2	132	FMMT13077-0	256
4-18-297	183	9-47-822	72	FMHT0-80551	320	FMHT62573-0	222	FMMT13081-0	254
4-18-298	184	9-83-079	149	FMHT0-83211	147	FMHT62692-0	238	FMMT13082-0	254
4-18-299	185	9-83-080	149	FMHT0-83213	147	FMHT65424-0	215	FMMT13083-0	254
4-18-327	182	FMHT0-10288	15	FMHT0-83231	147	FMHT65426-0	215	FMMT13084-0	254
4-18-328	182	FMHT0-10320	23	FMHT0-83232	147	FMHT65439-0	215	FMMT13085-0	254
4-18-329	182	FMHT0-10327	44	FMHT0-83233	147	FMHT66426-0	219	FMMT13086-0	254
4-18-330	182	FMHT0-10827	25	FMHT0-83234	147	FMHT66719-0	238	FMMT13087-0	254
4-18-331	182	FMHT0-16067	177	FMHT0-83235	147	FMHT6-70411	318	FMMT13088-0	254
4-18-332	183	FMHT0-16145	178	FMHT0-83236	147	FMHT6-70418	331	FMMT13089-0	254
4-18-333	183	FMHT0-20194	169	FMHT0-83237	147	FMHT6-70868	321	FMMT13094-0	254
4-69-261	248	FMHT0-20195	169	FMHT0-83238	147	FMHT6-75934	322	FMMT13095-0	254
4-69-262	248	FMHT0-20196	169	FMHT0-83239	147	FMHT73557-0	309	FMMT13096-0	254
4-69-263	249	FMHT0-20232	169	FMHT0-83240	147	FMHT73755-0	308	FMMT13097-0	255
4-84-488	302	FMHT0-20559	162	FMHT0-83241	147	FMHT73756-0	309	FMMT13098-0	255
4-84-489	302	FMHT0-33856	52	FMHT0-83242	147	FMHT77165-0	91	FMMT13109-0	255
4-87-988	259	FMHT0-33864	52	FMHT0-83243	147	FMHT77446-1	110	FMMT13111-0	255
4-87-989	259	FMHT0-33868	52	FMHT0-83244	148	FMHT77447-1	109	FMMT13112-0	255
4-87-990	259	FMHT0-62619	216	FMHT0-83245	148	FMHT77448-1	108	FMMT13113-0	255
4-95-098	307	FMHT0-62620	216	FMHT0-83246	148	FMHT77449-1	109	FMMT13115-0	255
4-95-100	307	FMHT0-62621	216	FMHT0-83247	148	FMHT77585-1	102	FMMT17090-0	277
5-21-102	202	FMHT0-62622	216	FMHT0-96230	306	FMHT77586-1	101	FMMT17091-0	277
5-21-103	202	FMHT0-62623	216	FMHT10327-1	44	FMHT77595-1	101	FMMT17092-0	277
5-21-104	203	FMHT0-62624	216	FMHT10329-0	31	FMHT77596-1	105	FMMT17093-0	269
5-21-115	203	FMHT0-62625	216	FMHT10330-0	31	FMHT77597-1	102	FMMT17094-0	269
5-21-122	201	FMHT0-62626	212	FMHT10338-0	31	FMHT77598-1	100	FMMT17095-0	269
5-21-291	204	FMHT0-62627	214	FMHT10339-0	31	FMHT77617-1	98	FMMT17185-0	276
5-21-293	203	FMHT0-62639	213	FMHT10358-0	19	FMHT77652-0	116	FMMT17186-0	276
5-21-295	201	FMHT0-62648	221	FMHT10365-0	21	FMHT81394-9	321	FMMT17187-0	276
5-21-296	201	FMHT0-62649	221	FMHT10367-0	22	FMHT81507-1	346	FMMT17190-0	276
5-21-297	202	FMHT0-62688	239	FMHT10369-0	20	FMHT81508-1	346	FMMT17191-0	276
5-21-299	204	FMHT0-62689	239	FMHT10370-0	21	FMHT81509-0	345	FMMT17192-0	276
5-21-393	203	FMHT0-62690	239	FMHT10373-0	20	FMHT81510-0	345	FMMT17193-0	276
5-21-398	203	FMHT0-62691	239	FMHT10375-1	23	FMHT81511-0	346	FMMT17194-0	276
5-21-399	202	FMHT0-64985	234	FMHT10592-0	30	FMHT82563-0	121	FMMT17195-0	276
5-21-508	204	FMHT0-69048	250	FMHT10594-0	30	FMHT82564-0	121	FMMT17196-0	276
5-21-515	204	FMHT0-69049	249	FMHT13125-0	258	FMHT82565-0	122	FMMT17197-0	276
6-11-802	29	FMHT0-70812	291	FMHT13126-0	258	FMHT82566-0	122	FMMT17198-0	276
6-11-916	28	FMHT0-70813	291	FMHT13127-0	258	FMHT82567-0	122	FMMT17207-0	276
6-11-921	28	FMHT0-70814	291	FMHT13128-0	258	FMHT82569-6	120	FMMT17208-0	274
6-97-187	151	FMHT0-71851	291	FMHT1-33856	52	FMHT83006-0	148	FMMT17209-0	274
6-CT-10X	319	FMHT0-72414	42	FMHT1-51275	127	FMHT83007-0	148	FMMT17210-0	274
6-GR100	330	FMHT0-72415	301	FMHT1-51276	127	FMHT83008-0	148	FMMT17211-0	274
6-GR15	329	FMHT0-74295	278	FMHT1-51277	127	FMMT13029-0	255	FMMT17212-0	274
6-GR20	330	FMHT0-74296	278	FMHT1-51278	127	FMMT13030-0	255	FMMT17213-0	274
6-GR25	329	FMHT0-74297	278	FMHT1-55008	138	FMMT13031-0	255	FMMT17214-0	274
6-MR100	328	FMHT0-74298	279	FMHT1-55009	138	FMMT13032-0	255	FMMT17215-0	274
6-MR55	328	FMHT0-74884	305	FMHT1-55010	138	FMMT13033-0	255	FMMT17216-0	274
6-MR77	328	FMHT0-74886	305	FMHT16693-0	178	FMMT13034-0	255	FMMT17217-0	274
6-PHT150	322	FMHT0-74888	306	FMHT1-74266	116	FMMT13035-0	255	FMMT17218-0	274
6-TR110	319	FMHT0-74892	306	FMHT1-74267	116	FMMT13036-0	255	FMMT17219-0	274
6-TR150HL	319	FMHT0-75408	306	FMHT1-77356	97	FMMT13037-0	255	FMMT17220-0	274
6-TR150L	318	FMHT0-75409	305	FMHT1-77357	97	FMMT13038-0	255	FMMT17221-0	274
6-TR35	317	FMHT0-75438	306	FMHT1-77413	105	FMMT13039-0	255	FMMT17222-0	274
6-TR350	320	FMHT0-75467	305	FMHT1-77414	102	FMMT13040-0	255	FMMT17223-0	274

KÓD	STRANA	KÓD	STRANA	KÓD	STRANA	KÓD	STRANA	KÓD	STRANA
FMMT17224-0	274	FMMT98102-0	280	STHT0-05864	341	STHT0-60401	230	STHT10479-0	13
FMMT17225-0	275	FMMT98102-0	389	STHT0-05867	341	STHT0-60413	230	STHT10489-0	32
FMMT17226-0	275	FMMT98103-1	279	STHT0-05895	341	STHT0-60427	230	STHT10489-1	32
FMMT17227-0	269	FMMT98103-1	389	STHT0-05898	343	STHT0-62113	232	STHT10500-0	32
FMMT17228-0	269	FMMT98104-0	280	STHT0-05899	343	STHT0-62114	232	STHT10501-0	32
FMMT17229-0	269	FMMT98104-0	390	STHT0-05900	342	STHT0-62139	228	STHT1-05868	338
FMMT17230-0	269	FMMT98106-1	281	STHT0-05926	340	STHT0-62141	228	STHT1-05878	338
FMMT17231-0	269	FMMT98107-1	281	STHT0-05927	343	STHT0-62142	228	STHT1-05894	338
FMMT17232-0	269	FMST1-70719	371	STHT0-05928	343	STHT0-62143	229	STHT1-05932	338
FMMT17233-0	269	FMST1-70749	371	STHT0-05929	343	STHT0-62146	229	STHT1-05937	339
FMMT17234-0	269	FMST1-71180	370	STHT0-05930	343	STHT0-62574	233	STHT1-16069	339
FMMT17235-0	269	FMST1-71181	376	STHT0-05934	341	STHT0-62629	235	STHT1-16132	340
FMMT17236-0	269	FMST1-71219	358	STHT0-05936	341	STHT0-62630	236	STHT1-20352	157
FMMT17237-0	269	FMST1-71943	366	STHT0-10194	39	STHT0-62631	236	STHT1-20353	157
FMMT17238-0	269	FMST1-71966	383	STHT0-10264	34	STHT0-62632	236	STHT13121-0	258
FMMT17239-0	269	FMST1-71967	382	STHT0-11818	36	STHT0-62633	235	STHT13122-0	258
FMMT17240-0	269	FMST1-71968	383	STHT0-11825	36	STHT0-62634	235	STHT13123-0	258
FMMT17241-0	269	FMST1-71969	383	STHT0-14102	43	STHT0-62685	234	STHT13156-0	258
FMMT17242-0	269	FMST1-71971	384	STHT0-14103	43	STHT0-62686	237	STHT1-43102	80
FMMT17243-0	269	FMST1-71972	385	STHT0-16131	339	STHT0-62687	35	STHT1-43103	80
FMMT17244-0	269	FMST1-71981	382	STHT0-16137	340	STHT0-66121	234	STHT1-43104	80
FMMT17245-0	269	FMST1-72363	386	STHT0-20129	170	STHT0-70648	42	STHT1-43105	80
FMMT17246-0	269	FMST1-72365	386	STHT0-26089	342	STHT0-70695	42	STHT1-43106	80
FMMT17247-0	269	FMST1-72378	392	STHT0-28000	341	STHT0-70885	241	STHT1-43107	80
FMMT17248-0	276	FMST1-72383	366	STHT0-28034	341	STHT0-70886	233	STHT1-43108	80
FMMT17249-0	276	FMST1-73601	355	STHT0-28041	341	STHT0-70887	233	STHT1-43109	80
FMMT17300-0	276	FMST1-73607	370	STHT0-47147	71	STHT0-70888	233	STHT1-43110	81
FMMT17337-0	276	FMST1-75531	354	STHT0-47244	71	STHT0-71028	42	STHT1-43111	81
FMMT17338-0	276	FMST1-75672	408	STHT0-51309	127	STHT0-71029	42	STHT1-43112	81
FMMT17339-0	276	FMST1-75753	385	STHT0-51310	127	STHT0-73872	38	STHT1-43114	81
FMMT17523-0	276	FMST1-75761	358	STHT0-51311	131	STHT0-74361	297	STHT1-43115	81
FMMT17963-0	276	FMST1-75763	408	STHT0-51312	131	STHT0-74362	297	STHT1-43116	81
FMMT17964-0	276	FMST1-75779	392	STHT0-51906	129	STHT0-74363	298	STHT1-43117	81
FMMT17965-0	276	FMST1-75781	393	STHT0-51907	129	STHT0-74364	298	STHT1-57100	340
FMMT17966-0	276	FMST1-75791	362	STHT0-51908	129	STHT0-74367	297	STHT1-60274	230
FMMT17999-0	270	FMST1-75792	362	STHT0-51909	129	STHT0-74454	297	STHT1-60275	230
FMMT18007-0	277	FMST1-75794	384	STHT0-51910	129	STHT0-74455	297	STHT1-60276	230
FMMT18008-0	277	FMST1-75796	385	STHT0-51911	132	STHT0-74456	297	STHT1-60280	230
FMMT18011-0	275	FMST17624-1	373	STHT0-54123	131	STHT0-74471	303	STHT1-60308	230
FMMT18013-0	275	FMST17626-1	386	STHT0-54126	130	STHT0-75044	308	STHT1-60329	230
FMMT19101-0	279	FMST17627-1	387	STHT0-54127	130	STHT0-75067	297	STHT1-60335	230
FMMT19101-0	389	FMST17870-1	356	STHT0-54128	130	STHT0-75068	298	STHT1-60358	230
FMMT25122-0	269	FMST1-80101	388	STHT0-54129	129	STHT0-75094	303	STHT1-60378	230
FMMT25123-0	269	FMST1-80103	388	STHT0-54131	129	STHT0-75414	306	STHT1-60389	230
FMMT25125-0	277	FMST1-80107	387	STHT0-54154	129	STHT0-77363	119	STHT1-60401	230
FMMT25126-0	277	FMST1-80144	368	STHT0-54155	129	STHT0-77364	122	STHT1-60413	230
FMMT25130-0	275	FMST1-80146	369	STHT0-54156	129	STHT0-77365	120	STHT16146-0	223
FMMT25131-0	275	FMST1-80147	369	STHT0-54157	129	STHT0-77406	118	STHT16147-0	223
FMMT82676-0	260	FMST1-80148	369	STHT0-54158	128	STHT0-83094	149	STHT16148-0	223
FMMT82677-0	260	FMST1-80149	369	STHT0-54159	128	STHT0-83199	149	STHT16149-0	223
FMMT82678-0	260	FMST75753-9	387	STHT0-54160	128	STHT0-83200	149	STHT16150-0	223
FMMT82679-0	260	FMST81077-1	393	STHT0-60208	231	STHT10202-0	35	STHT16151-0	223
FMMT82680-0	261	FMST81083-1	365	STHT0-60209	231	STHT10265-0	34	STHT16152-0	223
FMMT82681-0	262	FMST82706-1	370	STHT0-60210	231	STHT10266-0	34	STHT16153-0	224
FMMT82683-1	264	FMST82721-1	382	STHT0-60211	231	STHT10266-1	34	STHT16154-0	224
FMMT82684-1	265	FMST82959-1	379	STHT0-60212	232	STHT10268-0	33	STHT16155-0	224
FMMT82685-1	266	FMST82960-1	379	STHT0-60213	232	STHT10268-1	33	STHT16157-0	224
FMMT82826-1	268	FMST82961-1	379	STHT0-60273	230	STHT10270-0	33	STHT16158-0	224
FMMT82827-1	267	FMST82962-1	379	STHT0-60274	230	STHT10323-8	35	STHT16159-0	224
FMMT82844-0	253	FMST82967-1	384	STHT0-60275	230	STHT10345-0	35	STHT16161-0	224
FMMT82845-0	253	FMST82967-9	384	STHT0-60276	230	STHT10355-1	19	STHT16162-0	224
FMMT82848-0	252	FMST83498-1	375	STHT0-60280	230	STHT10356-0	19	STHT16163-0	224
FMMT82849-0	252	STHT0-05622	342	STHT0-60308	230	STHT10357-0	22	STHT16164-0	224
FMMT82900-0	252	STHT0-05771	342	STHT0-60329	230	STHT10357-1	22	STHT16165-0	226
FMMT82901-0	256	STHT0-05776	341	STHT0-60335	230	STHT10368-0	20	STHT16166-0	226
FMMT82902-0	256	STHT0-05777	342	STHT0-60358	230	STHT10424-0	26	STHT16167-0	225
FMMT98101-0	280	STHT0-05786	341	STHT0-60378	230	STHT10430-0	14	STHT16168-0	227
FMMT98101-0	390	STHT0-05799	341	STHT0-60389	230	STHT10432-0	13	STHT16169-0	226

KÓD	STRANA	KÓD	STRANA	KÓD	STRANA	KÓD	STRANA	KÓD	STRANA
STHT16172-0	225	STHT77625-1	113	STMT86011-0	273	STMT89910-0	257	STST82602-1	403
STHT16177-0	225	STHT77640-1	99	STMT86094-0	273	STMT89911-0	257	STST82603-1	405
STHT16178-0	225	STHT77641-1	99	STMT86095-0	273	STMT89912-0	257	STST82604-1	404
STHT16179-0	225	STHT77643-1	113	STMT86096-0	273	STMT89913-0	257	STST82605-1	403
STHT16180-0	225	STHT77648-1	104	STMT86097-0	273	STMT89914-0	257	STST82606-1	403
STHT16181-0	225	STHT77649-1	104	STMT86098-0	273	STMT89915-0	257	STST82607-1	404
STHT16182-0	225	STHT77666-0	93	STMT86099-0	273	STMT89916-0	257	STST82608-1	404
STHT16195-0	223	STHT80872-0	288	STMT86100-0	273	STMT89917-0	257	STST82609-1	404
STHT16196-0	224	STHT80874-0	287	STMT86103-0	273	STMT89918-0	257	STST82610-1	406
STHT1-70430	332	STHT80878-1	288	STMT86104-0	273	STMT89919-0	257	STST82611-1	406
STHT1-70431	332	STHT80879-0	286	STMT86105-0	273	STMT95787-0	253	STST82612-1	406
STHT1-70432	332	STHT80880-0	286	STMT86106-0	273	STMT95788-0	253	STST82613-1	406
STHT1-70438	332	STHT80883-0	288	STMT86107-0	273	STMT95789-0	253	STST82614-1	405
STHT1-77139	91	STHT80888-0	286	STMT86108-0	273	STMT95790-0	253	STST82615-1	405
STHT1-77140	90	STHT80890-0	287	STMT86109-0	273	STMT95791-0	253	STST82616-1	405
STHT1-77142	90	STHT80891-0	287	STMT86111-0	273	STMT95792-0	253	STST82617-1	406
STHT1-77367	111	STHT81015-0	286	STMT86112-0	273	STMT95793-0	253	STST82736-1	397
STHT1-77368	111	STHT81016-0	286	STMT86114-0	273	STMT95908-0	253	STST82737-1	397
STHT1-77409	93	STHT8-11818	36	STMT86116-0	273	STMT95909-0	253	STST82739-1	397
STHT20348-1	157	STHT81389-0	73	STMT86124-0	277	STMT95910-0	253	STST82740-1	397
STHT20349-1	157	STHT81390-0	73	STMT86206-0	272	STMT95911-0	253	STST82742-1	397
STHT20350-1	157	STHT81391-0	73	STMT86207-0	272	STMT95912-0	253	STST82743-1	397
STHT20351-1	157	STHT81574-0	286	STMT86211-0	272	STST1-70317	362	STST82745-1	397
STHT20354-1	157	STHT81575-0	286	STMT86250-0	272	STST1-70344	356	STST82746-1	397
STHT20355-1	157	STHT81576-0	286	STMT86289-0	273	STST1-70355	410	STST82976-1	365
STHT20366-1	157	STHT81577-0	286	STMT86303-0	272	STST1-70559	409	STST83307-1	368
STHT20367-1	157	STHT81578-0	286	STMT86305-0	272	STST1-70712	375	STST83319-1	352
STHT20368-1	157	STHT81579-0	286	STMT86306-0	272	STST1-70713	409	STST83397-1	364
STHT20368-9	157	STHT81580-0	286	STMT86307-0	272	STST1-70718	374	STST83400-1	411
STHT20369-1	157	STHT81581-0	286	STMT86308-0	272	STST1-70720	395	STST83492-1	408
STHT20370-1	157	STHT81582-0	286	STMT86309-0	272	STST1-71197	395	STST83800-1	411
STHT20371-1	157	STHT81583-0	286	STMT86310-0	272	STST1-71962	363	STST97595-1	400
STHT20372-1	157	STMT17379-1	268	STMT86311-0	272	STST1-71963	396	STST97598-1	399
STHT20372-9	157	STMT17380-1	267	STMT86312-0	272	STST1-72335	368	STST97599-1	400
STHT2-11818	36	STMT1-74173	282	STMT86313-0	272	STST1-72359	365	STST97957-1	399
STHT2-28042	340	STMT1-74174	283	STMT86314-0	272	STST1-73615	375	STST97998-1	400
STHT2-28043	340	STMT1-74175	284	STMT86315-0	272	STST1-75514	365	STST98182-1	399
STHT3-11825	36	STMT1-74176	283	STMT86316-0	272	STST1-75515	365	XTHT0-10502	15
STHT36802-0	57	STMT1-74177	284	STMT86317-0	272	STST1-75517	365	XTHT0-33501	51
STHT36803-0	57	STMT1-74178	284	STMT86407-0	271	STST1-75518	365	XTHT0-33503	51
STHT36804-0	57	STMT1-74179	282	STMT86411-0	270	STST1-75520	365	XTHT0-33504	51
STHT37230-0	53	STMT1-74180	282	STMT86508-0	270	STST1-75521	365	XTHT0-33671	51
STHT37231-0	53	STMT1-74181	285	STMT86509-0	270	STST1-75540	395	XTHT0-36004	56
STHT37232-0	53	STMT1-74181	288	STMT86510-0	270	STST1-75772	365	XTHT0-36005	56
STHT37233-0	53	STMT1-74182	285	STMT86511-0	270	STST1-79231	352	XTHT0-42495	83
STHT60030-0	222	STMT1-74726	283	STMT86512-0	270	STST1-80113	376	XTHT0-62692	222
STHT60031-0	222	STMT1-75062	402	STMT86513-0	270	STST1-80114	377	XTHT0-62693	222
STHT60032-0	222	STMT1-75063	402	STMT86514-0	270	STST1-80116	377	XTHT1-42131	81
STHT6-70410	318	STMT81251-1	288	STMT86515-0	270	STST1-80117	377	XTHT1-42132	82
STHT6-70414	323	STMT81255-1	287	STMT86517-0	270	STST1-80118	377	XTHT1-42134	81
STHT6-70416	331	STMT82663-0	260	STMT86518-0	270	STST1-80119	378	XTHT1-42135	82
STHT6-70417	330	STMT82664-0	260	STMT86519-0	270	STST1-80150	355	XTHT1-42138	81
STHT7-10220	40	STMT82665-0	260	STMT86520-0	270	STST1-80151	353	XTHT1-42139	82
STHT72674-9	320	STMT82666-0	261	STMT86521-0	270	STST22000-1	403	XTHT1-42140	82
STHT77065-0	92	STMT82670-0	261	STMT86522-0	271	STST33090-1	355		
STHT77100-0	92	STMT82671-0	262	STMT86523-0	271	STST40710-1	396		
STHT77498-1	104	STMT82672-0	264	STMT86524-0	270	STST40711-1	396		
STHT77499-1	104	STMT82828-1	264	STMT86527-0	271	STST40712-1	396		
STHT77502-1	103	STMT82829-1	265	STMT86530-0	271	STST74305-1	285		
STHT77503-1	105	STMT82830-1	266	STMT86532-0	271	STST74305-1	402		
STHT77504-1	99	STMT82831-1	268	STMT88738-0	270	STST74306-1	285		
STHT77514-1	106	STMT82832-1	267	STMT88930-0	271	STST74306-1	402		
STHT77587-0	119	STMT82842-0	253	STMT88941-0	271	STST75785-1	364		
STHT77588-0	118	STMT82843-0	253	STMT88942-0	271	STST75787-1	364		
STHT77592-1	103	STMT82846-0	252	STMT88993-0	271	STST81337-1	410		
STHT77594-1	99	STMT82847-0	252	STMT88994-0	271	STST81679-1	396		
STHT77611-0	106	STMT86006-0	274	STMT89908-0	257	STST81680-1	396		
STHT77616-0	110	STMT86007-0	274	STMT89909-0	257	STST81681-1	396		

UPOZORNĚNÍ:

„Fotografie se nesmí kopírovat ani jinak publikovat. Stanley si vyhrazuje právo na změny výrobků bez předchozího upozornění. Za tiskové chyby neručíme.“

AUTORSKÁ PRÁVA

Veškerý obsah STANLEY katalogu, jako jsou texty, grafika, obrázky a loga, je majetkem společnosti The Stanley Works, jejich poboček a dodavatelů a je chráněn americkými (US) a mezinárodními zákony o ochraně autorských práv. Kompletní obsah webových stránek Stanley je výlučným vlastnictvím společnosti The Stanley Works (nebo její pobočky uvedené v části týkající se autorských práv přímo na webových stránkách) a je chráněn americkými (US) a mezinárodními zákony o ochraně autorských práv.

VYUŽITÍ

Zobrazením webových stránek se vytvoří jejich kopie v RAM paměti vašeho počítače a/nebo na jeho harddisku a/ nebo na vašem proxy serveru. Obsah webových stránek můžete prohlížet či tisknout pro své vlastní nekomerční použití. Software, prezentace, informace a obsah webových stránek, jakož i tištěného katalogu nesmí být nijak pozměňován, kopírován, distribuován, přenášen, zobrazován, publikován, reprodukován, prezentován, napodobován, prodáván, tištěn či jakkoli komerčně využíván. Materiály, publikované ať už v tištěné formě či elektronicky prostřednictvím webových stránek, nesmí být kopírovány, distribuovány, rozesílány, či jinde umístěny bez předchozího písemného souhlasu společnosti The Stanley Works či její příslušné pobočky.

OBCHODNÍ ZNAČKY

Obchodní, servisní značky a loga („Trademarks“) použité v tištěné verzi katalogu a zobrazované na Stanley webových stránkách jsou registrovanými či neregistrovanými obchodními značkami společnosti The Stanley Works, jejich poboček či třetích stran. Nic, co se nachází v tištěném katalogu, či se zobrazuje na webových stránkách Stanley, nesmí být vykládáno jako poskytnutí souhlasu, nepřímého souhlasu licence či jakékoliv práva a k využití jakékoliv ochranné známky takto zobrazené bez předchozího písemného souhlasu majitele této ochranné známky. STANLEY, STANLEY v grafickém provedení štítku, BOSTITCH, CONTACT EAST, GOLDBLATT, HUSKY, JENSEN, LABOUNTY, MAC, FACOM, VIRAX, PROTO, VIDMAR a ZAG jsou některé z registrovaných a neregistrovaných ochranných známek ve vlastnictví společnosti The Stanley Works a/nebo jejich poboček („Stanley Trademarks“). Obchodní značky Stanley nesmí být použity v spojení s žádnými výrobky či službami které nejsou vyráběny společností The Stanley Works nebo pod její licencí či její příslušnou pobočkou.

STANLEY®

STANLEY BLACK & DECKER CZECH REPUBLIC s.r.o.

Türkova 2319/5b

149 00 Praha 4

Česká republika

www.stanleytools.cz

